

# Вентиляторы





© Systemair 2022

*Systemair оставляет за собой право вносить любые изменения без предварительного уведомления.  
Обновленную документацию, пожалуйста, смотрите на сайте [www.systemair.ru](http://www.systemair.ru).*

*Systemair не несет ответственности за возможные опечатки.*

# Содержание

## КРУГЛЫЕ КАНАЛЬНЫЕ ВЕНТИЛЯТОРЫ

Круглые канальные вентиляторы с назад загнутыми лопатками ТК.....	6
Круглые канальные вентиляторы с пластмассовым корпусом TRVK.....	10
Круглые канальные вентиляторы настенного типа с назад загнутыми лопатками TKV.....	12

## ПРЯМОУГОЛЬНЫЕ КАНАЛЬНЫЕ ВЕНТИЛЯТОРЫ

Прямоугольные канальные вентиляторы с назад загнутыми лопатками TRS.....	16
Прямоугольные канальные вентиляторы с вперед загнутыми лопатками TKT.....	20
Квадратные канальные вентиляторы с назад загнутыми лопатками TMB.....	22

## КРЫШНЫЕ ВЕНТИЛЯТОРЫ

С горизонтальным выбросом воздуха с назад загнутыми лопатками TDHS.....	26
С вертикальным выбросом воздуха с назад загнутыми лопатками TDVS.....	30

## ТЕРМОСТОЙКИЕ ВЕНТИЛЯТОРЫ

Кухонные вытяжные вентиляторы с назад загнутыми лопатками TMBT.....	36
Кухонные вытяжные вентиляторы с вперед загнутыми лопатками TKBT.....	38
Кухонные вытяжные вентиляторы с назад загнутыми лопатками TKBR.....	42

## ОСЕВЫЕ ВЕНТИЛЯТОРЫ

TARE-TART.....	48
TAWE-TAWT.....	52



KOMFORT

## Круглые канальные вентиляторы

Вентиляторы Sysimple для круглых воздуховодов предназначены для работы в составе систем приточно-вытяжной вентиляции. Широкая линейка моделей позволяет подобрать оптимальный типоразмер вентиляционного оборудования для конкретной рабочей точки. Круглые канальные вентиляторы используются в офисах, учебных заведениях, отелях, больницах и супермаркетах.

**TK** 6

---



Круглые канальные вентиляторы  
С НАЗАД ЗАГНУТЫМИ ЛОПАТКАМИ

**TRVK** 10

---



Круглые канальные вентиляторы  
настенного типа  
С НАЗАД ЗАГНУТЫМИ ЛОПАТКАМИ

**TKV** 12

---



Круглые канальные вентиляторы  
настенного типа  
С НАЗАД ЗАГНУТЫМИ ЛОПАТКАМИ

# ТК | Круглые канальные вентиляторы с НАЗАД ЗАГНУТЫМИ ЛОПАТКАМИ

## Компоненты вентилятора и его характеристики

Корпус и рабочее колесо канального вентилятора изготовлены из высококачественной коррозионностойкой стали. Все модели имеют рабочее колесо с внешним ротором. Оборудование имеет компактную конструкцию и обеспечивает передачу потока воздуха при температуре не выше 40°C. Встроенная термозащита устанавливается по запросу. Клеммная коробка и кронштейны поставляются в комплекте. Благодаря наличию универсальных типоразмеров обеспечивается быстрый монтаж.

### Рабочее колесо

Используется в системах вентиляции в корпусе с воздуховодами круглого канального сечения. Лопатки рабочего колеса вентилятора обладают высокими аэродинамическими характеристиками благодаря чему обеспечивается равномерный поток воздуха. Рабочее колесо вентилятора ТК — с назад загнутыми лопатками.

### Преимущества

Вращение колеса с ротором электродвигателя обеспечивает эффективную работу вентилятора и экономию пространства за счет компактного размера. Вентилятор работает с низким уровнем шума, обеспечивая большой расход воздуха. Может эксплуатироваться в любом положении. Благодаря кронштейнам в комплекте вентилятор легко монтировать на стену.

### Контроль скорости

Скорость вращения рабочего колеса возможно изменять посредством дополнительного регулятора скорости. Регулирование скорости вентилятора возможно осуществить с помощью регулятора напряжения.

### Область использования

Предназначен для использования в круглых канальных воздуховодах. Канальные вентиляторы ТК находят применение в промышленности и строительстве, на фабриках, в больницах, супермаркетах, отелях, офисах, театрах и т.д. Данные вентиляторы не рекомендуется использовать при наличии примесей в воздухе и в промышленных кухнях с высокой температурой удаляемого воздуха.



## Технические схемы

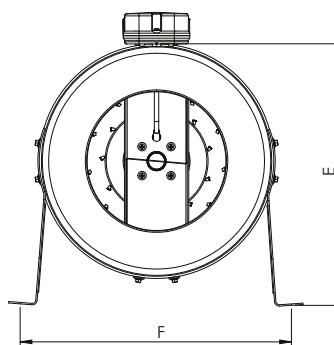
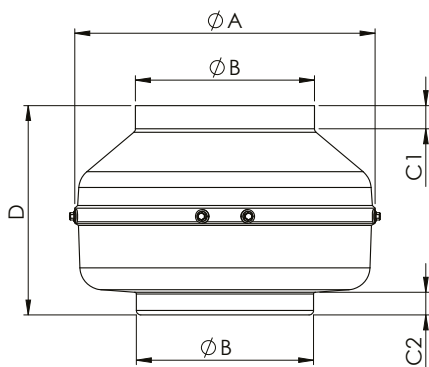

## Технические таблицы

Тип	A	B	C1	C2	D	E	F
TK 100	245	97	20	20	197	273	268
TK 125	245	122	20	20	188	273	268
TK 150	272	147	23	25	192	286	295
TK 160	272	157	23	25	192	286	295
TK 200	330	196	30	28	230	380	352
TK 250	330	247	30	28	227	380	352
TK 315	400	313	30	30	285	415	422
TK 355	400	352	30	30	378	415	422

Размеры, мм

Тип	Напря- жение	Частота	Мощ- ность вх.	Ток	Кон- ден- сатор	Скорость	Произво- дитель- ность	Уровень шума*	Класс изоля- ции	Класс защиты	Вес
	В	Гц	Вт	(А)	МкФ	обр/мин	м3/час	дБ		IP	кг
TK 100	230	50/60	60	0,3	2	2610/2960	240/275	44	B	44	2,6
TK 125	230	50/60	80	0,4	2,5	2325	315	43	B	44	2,7
TK 150	230	50/60	78	0,4	2,5	2450	420	46	B	44	3
TK 160	230	50/60	85	0,4	2,5	2550	440	45	B	44	3,2
TK 200-A	230	50/60	90	0,43	2,5	2300	735	46	B	44	4,4
TK 200-B	230	50/60	100/130	0,51/0,68	4	2530/2720	870/935	48	B	44	4,8
TK 250-A	230	50/60	140	0,69	4	2400	1010	45	B	44	4,9
TK 250-B	230	50/60	145/200	0,74/1,04	6	2650	1150	47	B	44	5,3
TK 315-A	230	50/60	160/210	0,8/1,1	6	2400	1450	48	B	44	6,8
TK 315-B	230	50/60	180/245	0,87/1,23	7	2500/2700	1750/1890	49	B	44	6,9
TK 355-A	230	50/60	160/175	1/0,85	4	1450/1700	1300/1525	45	F	44	9
TK 355-B	230	50	445	1,94	8	2450	2620	54	F	44	10

Уровень шума был измерен на расстоянии 3 м в условиях помещения

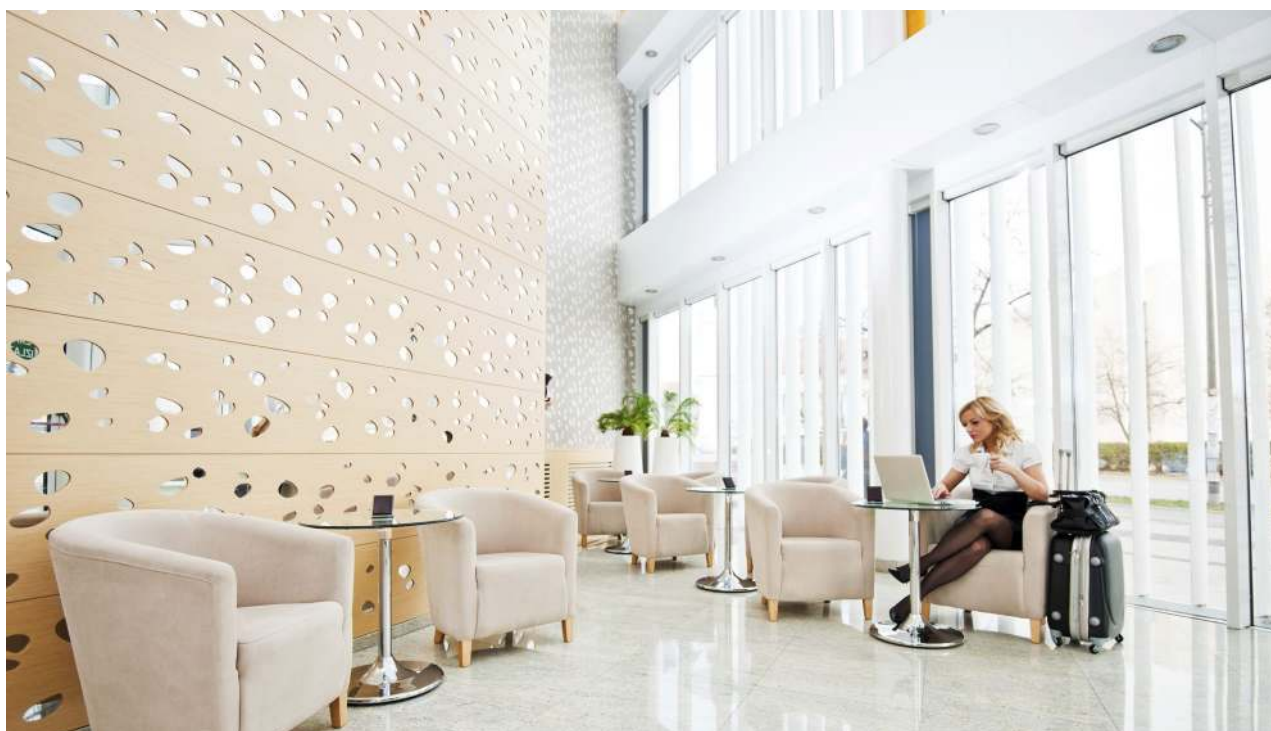

Рабочие характеристики

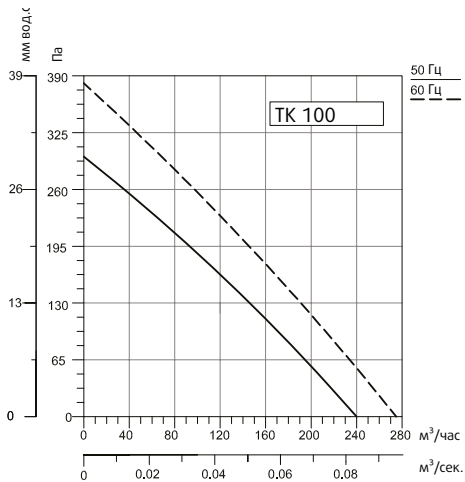

Частота, Гц	Общ	63	125	250	500	1000	2000	4000	8000
LwA, на входе	71	53	65	62	65	64	60	52	42
LwA, на выходе	68	54	64	58	62	61	58	50	40
LwA, к окружению	51	29	17	30	47	46	45	39	27

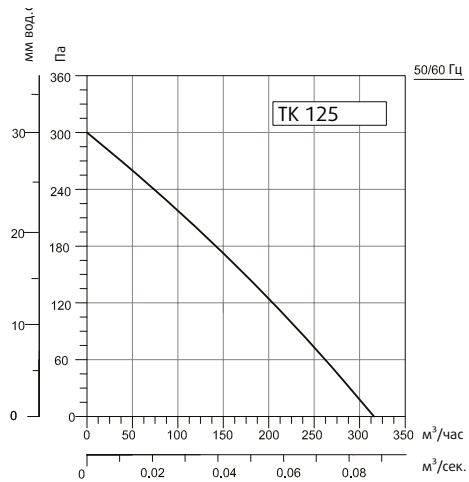

Частота, Гц	Общ	63	125	250	500	1000	2000	4000	8000
LwA, на входе	70	47	63	64	65	63	60	55	45
LwA, на выходе	68	49	62	59	62	61	58	52	43
LwA, к окружению	50	20	20	39	45	44	43	36	30

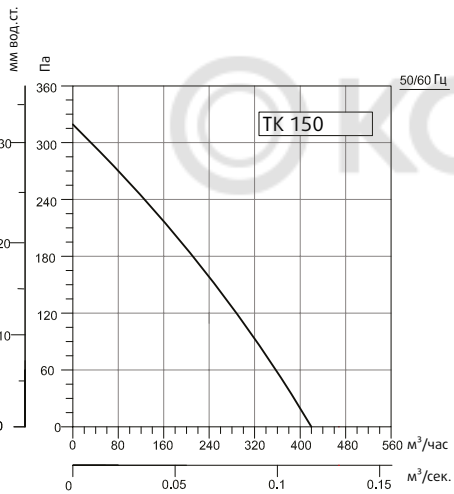

Частота, Гц	Общ	63	125	250	500	1000	2000	4000	8000
LwA, на входе	76	52	73	65	69	67	62	60	50
LwA, на выходе	74	55	71	62	68	64	62	55	50
LwA, к окружению	53	20	35	37	50	45	46	44	32

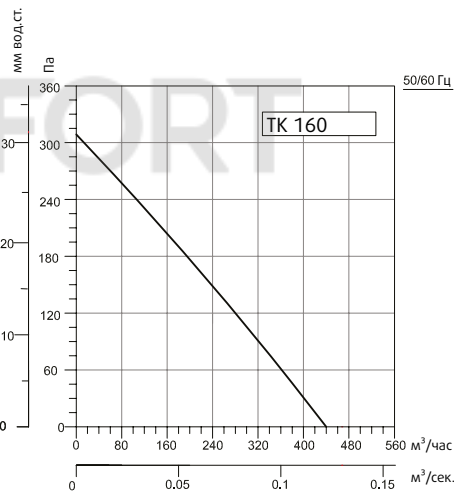

Частота, Гц	Общ	63	125	250	500	1000	2000	4000	8000
LwA, на входе	75	50	70	66	71	68	65	58	48
LwA, на выходе	76	56	74	61	69	66	62	56	48
LwA, к окружению	52	10	32	36	48	46	45	42	28

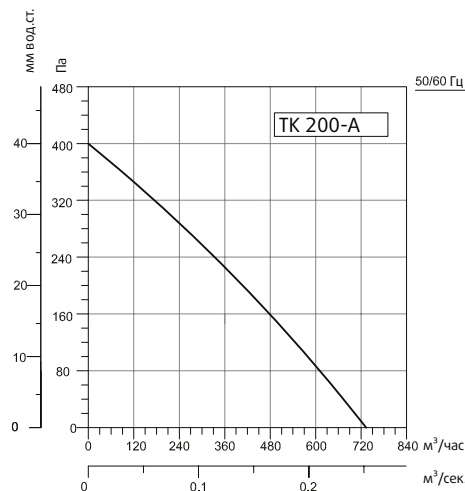

Частота, Гц	Общ	63	125	250	500	1000	2000	4000	8000
LwA, на входе	70	42	61	64	63	64	63	56	54
LwA, на выходе	71	49	59	62	65	64	64	58	53
LwA, к окружению	53	8	25	32	45	49	47	42	38

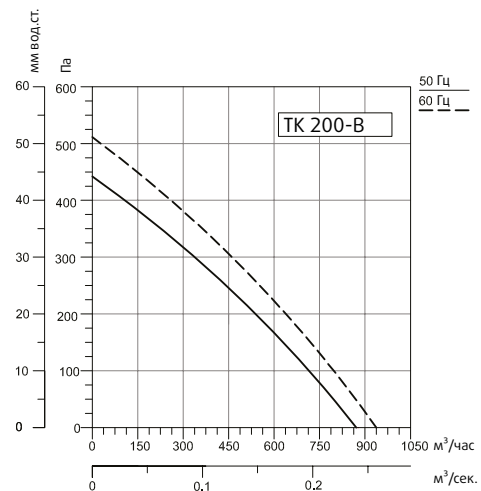

Частота, Гц	Общ	63	125	250	500	1000	2000	4000	8000
LwA, на входе	71	42	61	64	64	64	63	56	54
LwA, на выходе	72	49	60	63	66	64	66	58	53
LwA, к окружению	54	8	35	40	47	50	47	45	40



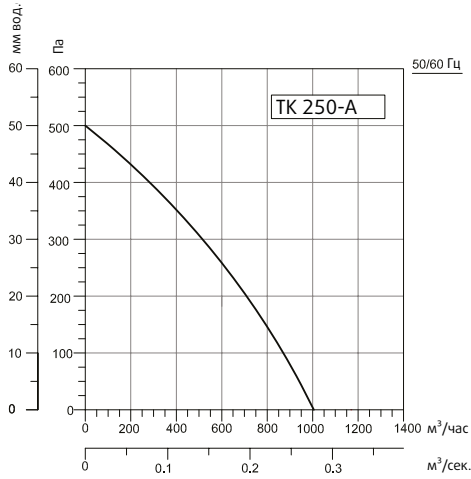

Частота, Гц	Общ	63	125	250	500	1000	2000	4000	8000
LwA, на входе	70	49	59	65	61	64	61	60	50
LwA, на выходе	71	48	60	65	61	65	63	61	51
LwA, к окружению	52	27	28	46	45	47	45	42	30

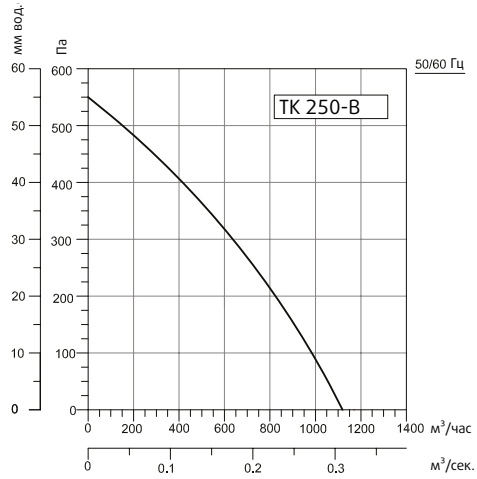

Частота, Гц	Общ	63	125	250	500	1000	2000	4000	8000
LwA, на входе	70	49	59	65	62	65	61	60	50
LwA, на выходе	71	48	60	65	61	65	63	61	51
LwA, к окружению	54	28	29	47	47	49	45	43	30

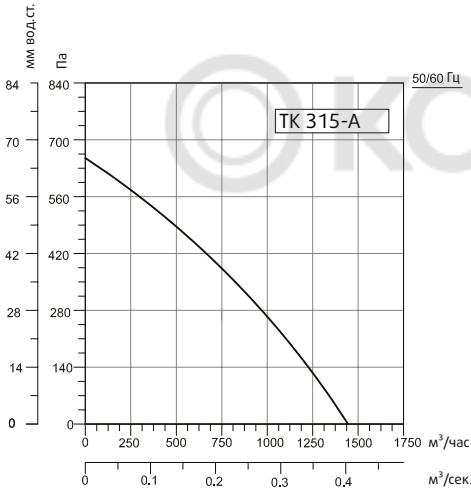

Частота, Гц	Общ	63	125	250	500	1000	2000	4000	8000
LwA, на входе	72	46	60	65	64	66	63	64	53
LwA, на выходе	73	52	60	64	63	66	67	65	55
LwA, к окружению	54	18	25	43	47	47	50	46	34

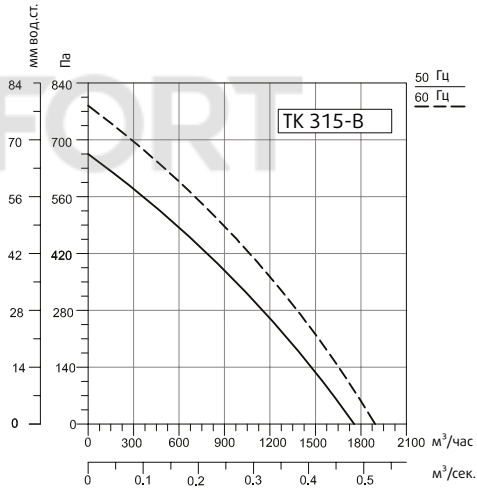

Частота, Гц	Общ	63	125	250	500	1000	2000	4000	8000
LwA, на входе	75	55	66	68	70	68	66	63	58
LwA, на выходе	76	62	67	71	69	68	69	63	57
LwA, к окружению	56	22	35	45	51	47	50	46	45

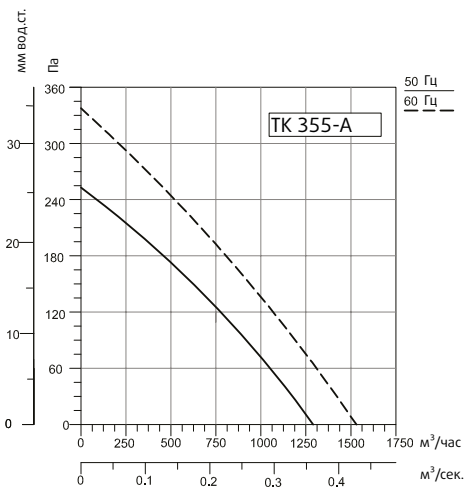

Частота, Гц	Общ	63	125	250	500	1000	2000	4000	8000
LwA, на входе	70	49	59	65	61	64	61	60	50
LwA, на выходе	71	48	60	65	61	65	63	61	51
LwA, к окружению	52	27	28	46	45	47	45	42	30

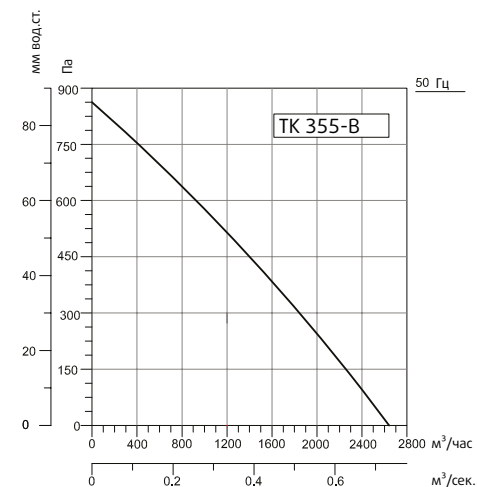

Частота, Гц	Общ	63	125	250	500	1000	2000	4000	8000
LwA, на входе	75	55	66	68	70	68	66	63	58
LwA, на выходе	76	62	67	71	69	68	69	63	57
LwA, к окружению	60	25	35	51	56	54	50	46	45

# TRVK | Круглые канальные вентиляторы с ПЛАСТМАССОВЫМ КОРПУСОМ

## Компоненты вентилятора и его характеристики

Корпус канального вентилятора изготовлен из пластика. Рабочее колесо вентилятора TRVK изготовлено из высококачественной коррозионностойкой стали. Рабочее колесо с внешним ротором. Вентилятор имеет компактную конструкцию и обеспечивает перемещение потока воздуха при температуре не выше 40°C. Клеммная коробка вентилятора и кронштейны поставляются в комплекте.

### Рабочее колесо

Применяется в круглых канальных воздуховодах системы вентиляции. Лопатки рабочего колеса вентилятора обладают высокими аэродинамическими характеристиками благодаря чему обеспечивается равномерный поток воздуха. Рабочее колесо вентилятора TRVK — с назад загнутыми лопатками.

### Преимущества

Компактный электродвигатель обеспечивает эффективную работу вентилятора и экономит пространство. Вентилятор работает с низким уровнем шума, обеспечивая большой расход воздуха. Может эксплуатироваться в любом положении. Вентилятор легко монтировать на стену с помощью кронштейнов в комплекте.



### Контроль скорости

Скорость двигателя возможно изменять посредством дополнительного регулятора скорости. Регулирование скорости вентилятора возможно с помощью регулятора напряжения.

### Область использования

Предназначен для применения в круглых канальных воздуховодах. В системах вентиляции в зданиях пищевой индустрии обязательно применять вместе с жироулавливающим фильтром. Канальные вентиляторы TRVK находят применение в промышленности и строительстве, на фабриках, в больницах, супермаркетах, отелях, офисах, кухнях, ресторанах, театрах и т.д. Данные вентиляторы не рекомендуется использовать при наличии примесей в воздухе и в промышленных кухнях с высокой температурой удаляемого воздуха.

## Технические схемы

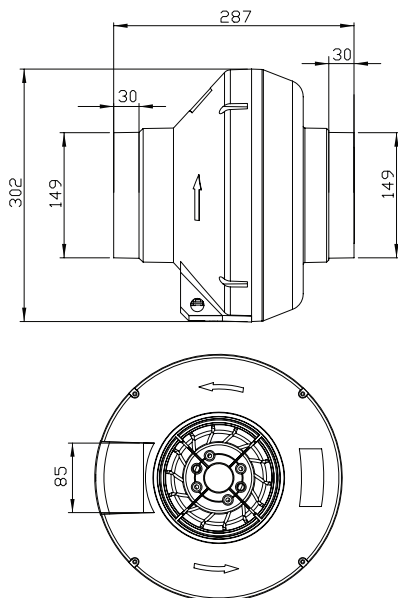

## Рабочие характеристики

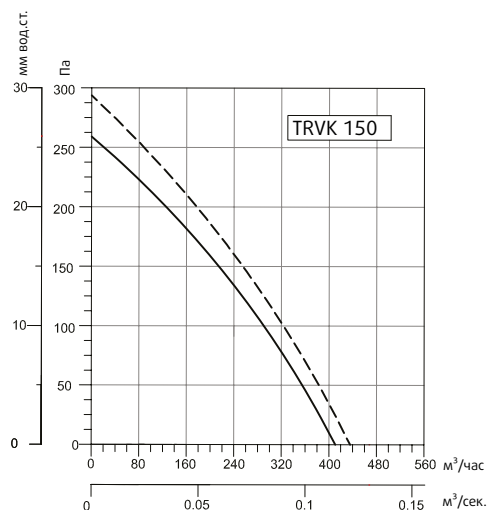

Частота, Гц	Общ	63	125	250	500	1000	2000	4000	8000
LwA, на входе	76	52	73	65	69	67	62	60	50
LwA, на выходе	74	55	71	62	68	64	62	55	50
LwA, к окружению	53	20	35	37	50	45	46	44	32

## Техническая таблица

Тип	Напряжение	Частота	Мощность вх.	Ток	Конденсатор	Скорость	Производительность	Уровень шума*	Класс изоляции	Класс защиты	Вес
	В	Гц	Вт	(А)	МкФ	обр/мин	м³/час	дБ		IP	кг
TRVK 150	230	50/60	85/110	0,38/0,48	2,5	2450/2600	410/435	46	В	44	2,7

Уровень шума был измерен на расстоянии 3 м в условиях помещения

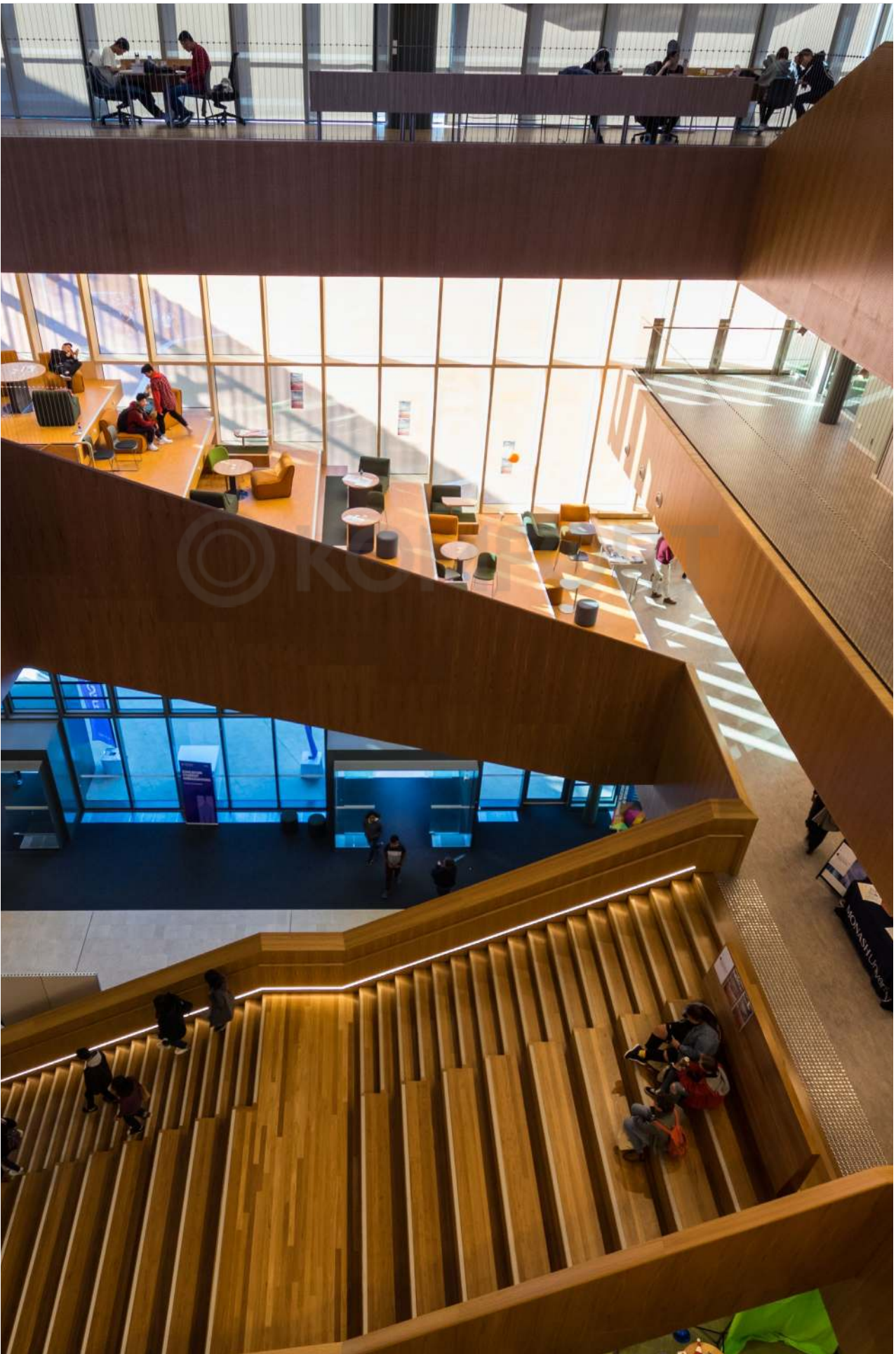

**TKV****Круглые канальные вентиляторы настенного типа  
С НАЗАД ЗАГНУТЫМИ ЛОПАТКАМИ****Компоненты вентилятора и его характеристики**

Круглый канальный вентилятор настенного типа. Квадратная рама окрашивается электростатической краской. Корпус и рабочее колесо канального вентилятора изготовлены из высококачественной коррозионностойкой листовой стали. Вентиляторы TKV имеют рабочее колесо с назад загнутыми лопатками и двигателем с внешним ротором. Имеет компактную конструкцию и обеспечивает передачу потока воздуха при температуре не выше 40°C. Встроенная термозащита устанавливается по запросу. Имеется клеммная коробка и кронштейны в комплекте. Благодаря наличию универсальных типоразмеров обеспечивается быстрый монтаж.

**Рабочее колесо**

Используется в системах вентиляции в корпусе с воздуховодами круглого канального сечения. Лопатки рабочего колеса вентилятора обладают высокими аэродинамическими характеристиками благодаря чему обеспечивается равномерный поток воздуха. Рабочее колесо вентилятора TKV – с назад загнутыми лопатками.

**Преимущества**

Вращение колеса с ротором электродвигателя обеспечивает эффективную работу вентилятора и экономию пространства за счет компактного размера. Вентилятор работает с низким уровнем шума, обеспечивая большой расход воздуха.

**Контроль скорости**

Скорость двигателя возможно изменять посредством дополнительного регулятора скорости. Регулирование скорости вентилятора возможно осуществить с помощью регулятора напряжения.

**Область использования**

Предназначен для использования в круглых канальных воздуховодах. Канальные вентиляторы TKV находят применение в промышленности и строительстве, на фабриках, в больницах, супермаркетах, отелях, офисах, театрах и т.д.

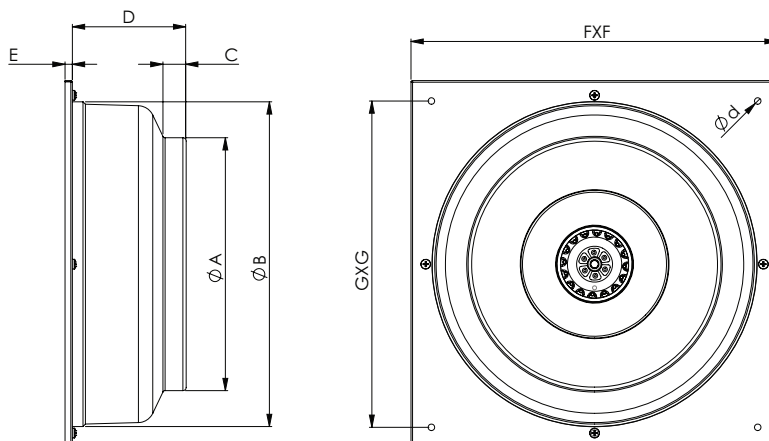

KOMFORT

**Технические схемы**

### Технические таблицы

Тип	A	B	C	D	E	F	G	d
TKV 100	97	244	20	100	9	315	265	8
TKV 150-B	147	270	24	105	9	400	350	8
TKV 200-B	196	330	24	113	9	400	350	8
TKV 250-B	246	330	24	116	9	400	350	8
TKV 315-B	310	398	26	140	9	500	400	8

Размеры, мм

Тип	Напря- жение	Частота	Мощность вх.	Ток	Кон- ден- сатор	Скорость	Произво- дитель- ность	Уровень шума*	Класс изоля- ции	Класс защиты	Вес
	В	Гц	Вт	(А)	МкФ	обр/мин	м3/час	дБ		IP	кг
TKV 100	230	50/60	70	0,3	2	2600/2900	240/270	44	B	44	2,7
TKV 150-B	230	50/60	85/100	0,37/0,45	2,5	2430/2530	420/440	46	B	44	3,6
TKV 200-B	230	50/60	110/140	0,48/0,63	4	2650/2950	870/970	48	B	44	4,8
TKV 250-B	230	50/60	160/225	0,73/1,02	6	2550/2675	1150/1200	47	B	44	5,3
TKV 315-B	230	50/60	200/280	0,88/0,97	7	2550/2700	1750/1890	49	B	44	6,6

Уровень шума был измерен на расстоянии 3 м в условиях помещения

### Рабочие характеристики

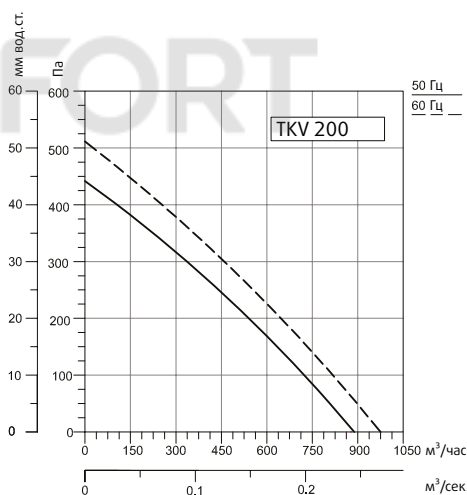
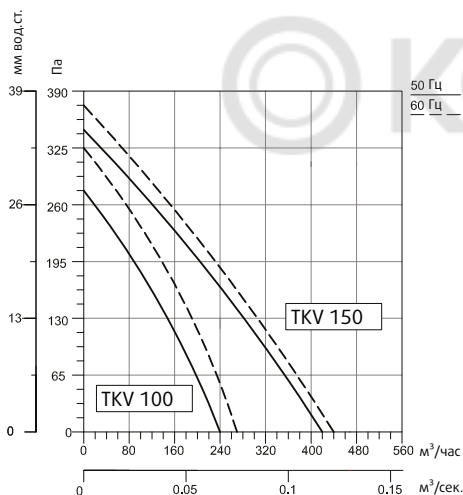

Частота, Гц	Общ	63	125	250	500	1000	2000	4000	8000
LwA, на входе	<b>71</b>	54	65	62	65	64	60	52	40
LwA, на выходе	<b>68</b>	54	64	58	62	61	58	50	37
LwA, к окружению	<b>51</b>	29	17	30	48	46	44	39	27

Частота, Гц	Общ	63	125	250	500	1000	2000	4000	8000
LwA, на входе	<b>72</b>	42	61	65	66	67	63	56	54
LwA, на выходе	<b>71</b>	49	59	62	65	67	64	58	53
LwA, к окружению	<b>54</b>	10	25	35	45	50	49	43	39

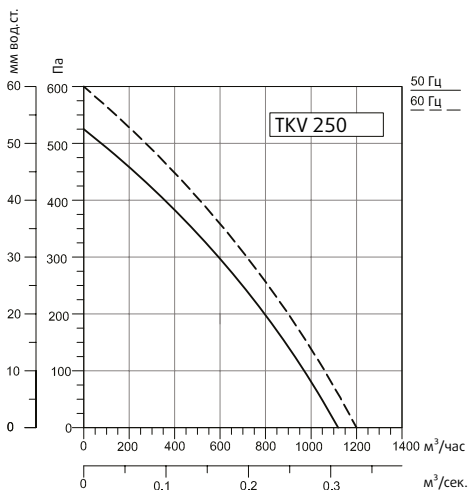

Частота, Гц	Общ	63	125	250	500	1000	2000	4000	8000
LwA, на входе	<b>71</b>	42	61	64	65	66	62	56	54
LwA, на выходе	<b>70</b>	49	58	60	64	66	63	58	53
LwA, к окружению	<b>53</b>	10	25	35	44	49	48	43	39

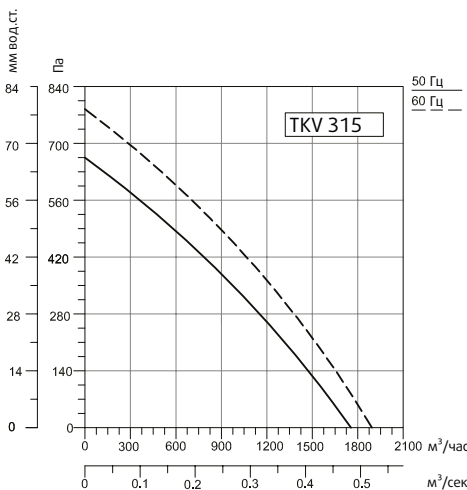

Частота, Гц	Общ	63	125	250	500	1000	2000	4000	8000
LwA, на входе	<b>74</b>	54	64	68	68	66	64	61	56
LwA, на выходе	<b>75</b>	59	65	69	67	68	68	61	55
LwA, к окружению	<b>56</b>	24	37	44	51	48	50	45	46



## Прямоугольные канальные вентиляторы

Вентиляторы Sysimple для прямоугольных и квадратных воздуховодов используются в сфере промышленности, коммерческих и жилых помещениях, где требуется компактное оборудование для стабильной вентиляции или удаления воздуха. Вентиляторы имеют широкий диапазон рабочих характеристик, что позволяет использовать их в различных сферах строительства.



**TRS**

16



Прямоугольные канальные вентиляторы  
С НАЗАД ЗАГНУТЫМИ ЛОПАТКАМИ

**TKT**

20



Прямоугольные канальные вентиляторы  
С ВПЕРЕД ЗАГНУТЫМИ ЛОПАТКАМИ

**TMB**

22



Квадратные канальные вентиляторы  
С НАЗАД ЗАГНУТЫМИ ЛОПАТКАМИ

**TRS****Прямоугольные канальные вентиляторы  
с НАЗАД ЗАГНУТЫМИ ЛОПАТКАМИ****Компоненты вентилятора и его характеристики**

Корпус прямоугольного канального вентилятора изготовлен из оцинкованной листовой стали. Рабочее колесо в вентиляторах типоразмеров от 30-15 до 70-40 изготовлено из высококачественной коррозионностойкой стали. Рабочее колесо в вентиляторах серий TRS 70-40B/80-50/100-50 изготовлено из алюминия. Все модели имеют рабочее колесо с назад загнутыми лопатками и двигатель с внешним ротором. Перемещение потока воздуха при температуре не выше 40°C.

**Рабочее колесо**

Применяется в системах вентиляционных каналов прямоугольного сечения. Равномерный поток воздуха обеспечивается благодаря высоким аэродинамическим характеристикам лопаток рабочего колеса вентилятора. Рабочее колесо канального вентилятора с назад загнутыми лопатками.

**Преимущества**

Легкое обслуживание вентилятора доступно с помощью откидной крышки. Благодаря высоким аэродинамическим характеристикам лопастей обеспечивается низкий уровень шума при работе вентилятора.

**Контроль скорости**

Скорость двигателя возможно регулировать посредством дополнительного регулятора скорости. Для однофазных электродвигателей регулирование скорости возможно регулятором напряжения. Для трехфазных электродвигателей регулирование скорости возможно с помощью преобразователя частоты.

**Область использования**

Предназначен для использования в прямоугольных канальных воздуховодах. Рекомендуется применять вместе с жироулавливающим фильтром в системах вентиляции пищевой индустрии. Канальные вентиляторы TRS находят применение в промышленности и строительстве, на фабриках, в больницах, супермаркетах, отелях, офисах, кухнях, ресторанах, театрах и т.д.

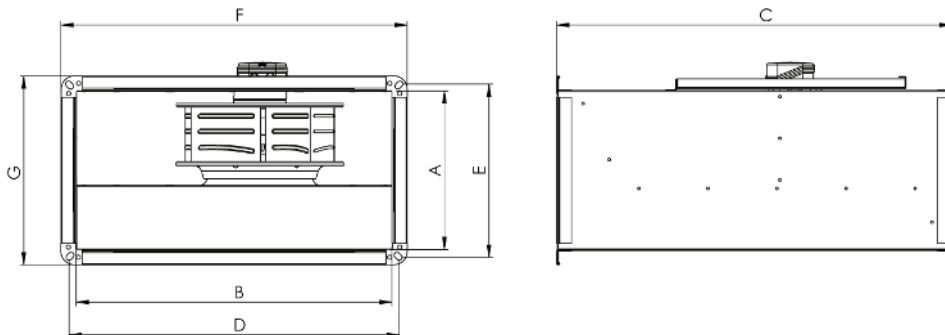
**Технические схемы**



### Технические таблицы

Тип	A	B	C	D	E	F	G
TRS 30-15	150	300	400	320	170	350	200
TRS 40-20A	200	400	500	420	220	450	250
TRS 40-20B	200	400	500	420	220	450	250
TRS 50-25	250	500	565	520	270	550	300
TRS 60-30	300	600	750	620	320	660	360
TRS 60-35A	350	600	750	620	370	660	410
TRS 60-35B	350	600	750	620	370	660	410
TRS 70-40A	400	700	800	720	420	770	470
TRS 70-40B	400	700	800	720	420	770	470
TRS 80-50	500	800	920	820	520	870	570
TRS 100-50	500	1000	1050	1030	530	1070	570

Размеры, мм

Тип	Напря- жение	Частота	Мощность вх.	Ток	Кон- ден- сатор	Скорость	Произво- дитель- ность	Уровень шума*	Класс изоля- ции	Класс защиты	Вес
	В	Гц	Вт	(А)	МкФ	об/мин	м3/час	дБ		IP	кг
TRS 30-15	230	50/60	75/95	0,37/0,47	2,5	2450	450	43	B	44	7
TRS 40-20A	230	50/60	100/135	0,49/0,68	4	2650/2870	950/1030	48	B	44	10,5
TRS 40-20B	230	50/60	130/180	0,64/0,9	5	2650	1150	54	B	44	11
TRS 50-25	230	50/60	180/240	0,82/1,17	6	2600/2750	1610/1700	58	B	44	15
TRS 60-30	230	50/60	160	0,9	6	1440/1730	1850/2220	50	F	44	29
TRS 60-35A	230	50/60	140/160	0,86/0,82	6	1440/1725	2500/3000	53	F	44	31
TRS 60-35B	230	50/60	200/270	1/1,4	8	1400/1680	3300/3900	58	F	44	32
TRS 70-40A	230	50/60	310/440	1,55/2,2	10	1350/1550	4000/4600	56	F	44	44
TRS 70-40B	230	50/60	500/775	2,5/3,7	10	1350/1450	5400/5800	58	F	44	46
TRS 80-50M	230	50/60	880/1160	3,83/5,11	16	1250/1150	7000/6440	64	F	44	72
TRS 100-50M	230	50	1550	7,3	25	1250	9600	66	F	44	84
TRS 80-50	380 Δ/λ	50	960/530	2/1,1	-	1335/1050	7550/5950	64	F	44	66
TRS 100-50T	380 Δ/λ	50	1400/900	2,7/1,7	-	1250/950	9600/7300	66	F	44	84

Уровень шума был измерен на расстоянии 3 м в условиях помещения

### Рабочие характеристики

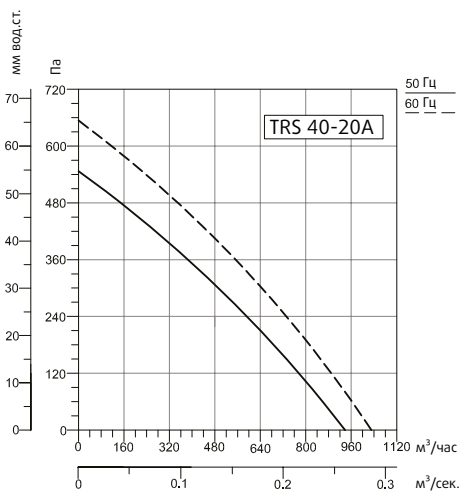
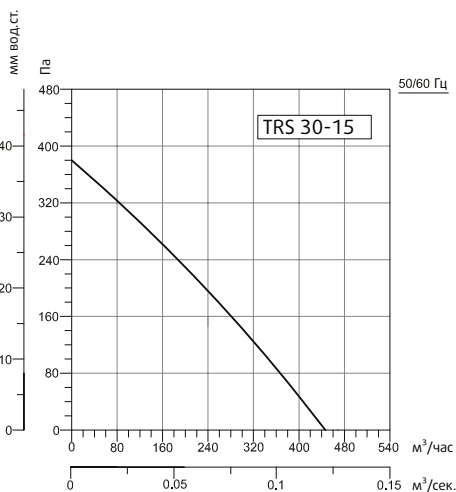

Частота, Гц	Общ	63	125	250	500	1000	2000	4000	8000
LwA, на входе	66	44	56	64	56	55	53	47	38
LwA, на выходе	69	48	53	66	63	61	58	51	43
LwA, к окружению	50	26	33	47	44	42	41	35	27

Частота, Гц	Общ	63	125	250	500	1000	2000	4000	8000
LwA, на входе	69	44	54	66	58	61	59	55	47
LwA, на выходе	72	44	53	67	64	63	66	61	58
LwA, к окружению	55	20	34	53	45	44	44	38	35

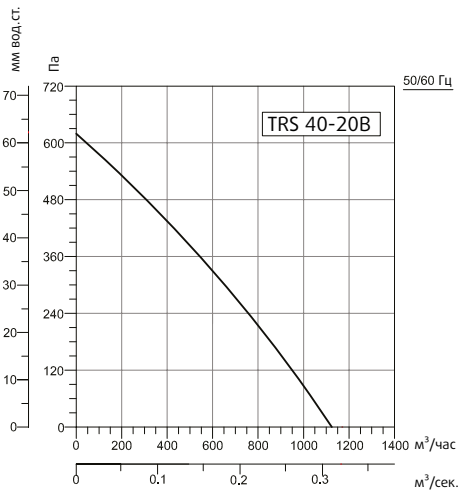

Частота, Гц	Общ	63	125	250	500	1000	2000	4000	8000
LwA, на входе	74	50	61	69	63	67	65	63	60
LwA, на выходе	78	51	61	70	69	70	73	67	69
LwA, к окружению	61	31	35	55	54	54	55	47	45

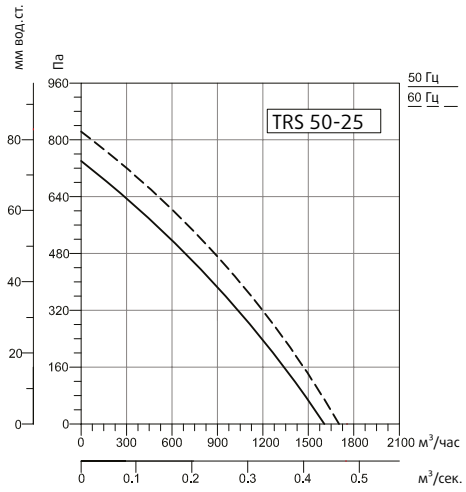

Частота, Гц	Общ	63	125	250	500	1000	2000	4000	8000
LwA, на входе	74	50	61	67	65	68	66	63	60
LwA, на выходе	78	51	61	69	71	71	73	67	70
LwA, к окружению	65	33	40	59	57	59	58	50	47

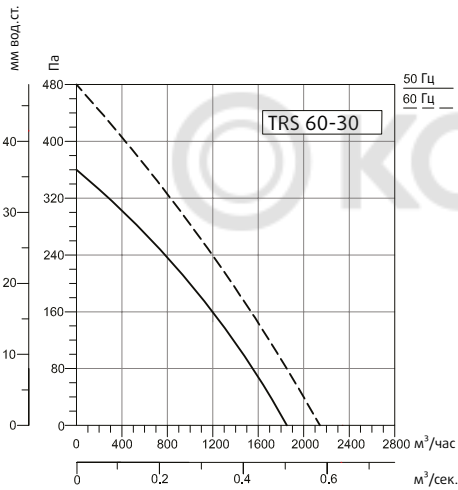

Частота, Гц	Общ	63	125	250	500	1000	2000	4000	8000
LwA, на входе	69	50	62	64	61	62	57	52	44
LwA, на выходе	72	49	60	65	68	65	63	58	46
LwA, к окружению	57	35	47	54	52	47	44	39	32

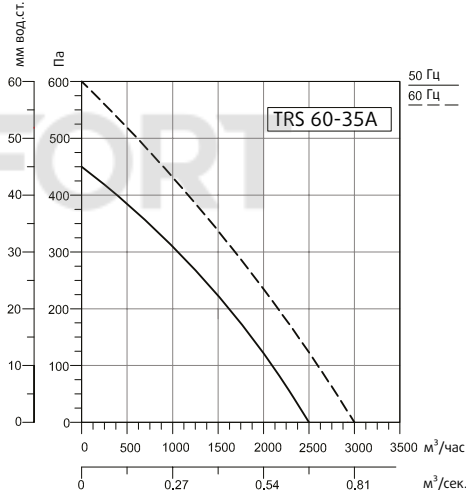

Частота, Гц	Общ	63	125	250	500	1000	2000	4000	8000
LwA, на входе	70	50	65	61	63	60	61	56	48
LwA, на выходе	76	54	72	68	69	68	67	62	54
LwA, к окружению	60	27	57	53	50	49	48	49	37

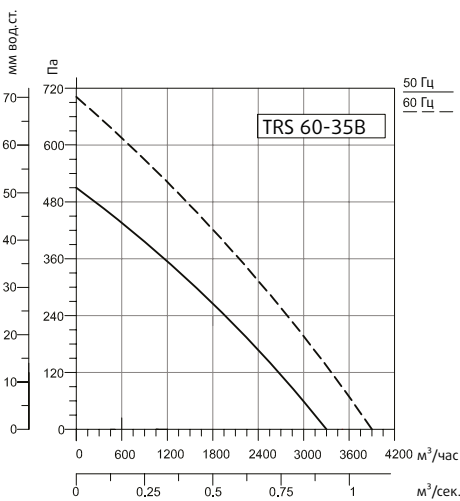

Частота, Гц	Общ	63	125	250	500	1000	2000	4000	8000
LwA, на входе	75	60	70	66	68	66	65	62	53
LwA, на выходе	80	60	71	72	74	73	71	67	58
LwA, к окружению	65	41	63	59	54	53	48	41	35

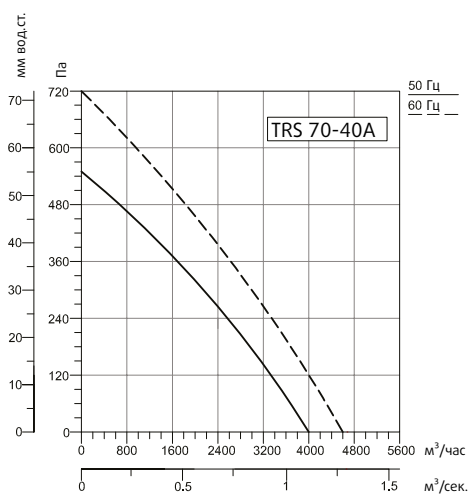

Частота, Гц	Общ	63	125	250	500	1000	2000	4000	8000
LwA, на входе	73	58	68	64	66	66	62	56	50
LwA, на выходе	77	62	68	70	71	71	69	61	55
LwA, к окружению	63	40	60	57	52	52	46	38	35

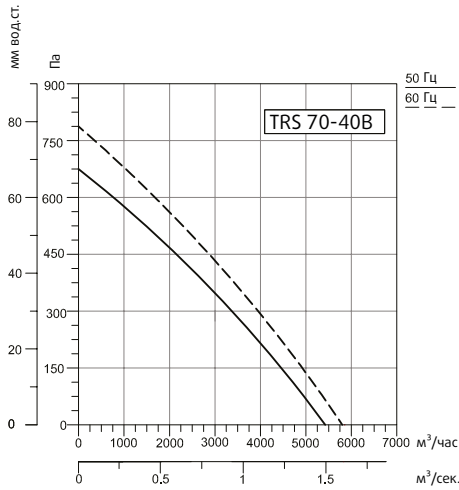

Частота, Гц	Общ	63	125	250	500	1000	2000	4000	8000
LwA, на входе	<b>75</b>	60	70	68	69	66	66	62	52
LwA, на выходе	<b>79</b>	60	71	71	73	74	71	38	55
LwA, к окружению	<b>65</b>	41	62	58	56	56	49	42	36

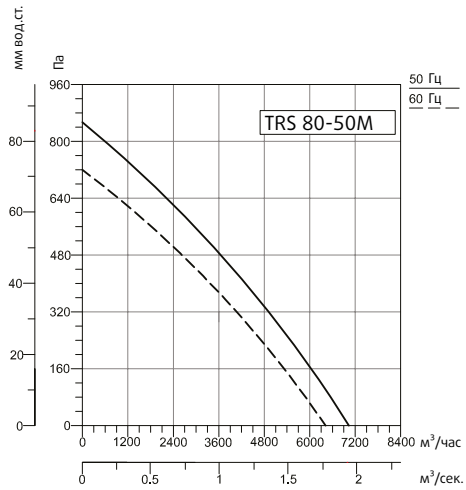

Частота, Гц	Общ	63	125	250	500	1000	2000	4000	8000
LwA, на входе	<b>79</b>	61	72	71	73	71	71	66	58
LwA, на выходе	<b>84</b>	66	75	76	77	79	75	70	61
LwA, к окружению	<b>71</b>	45	68	64	61	61	60	54	43

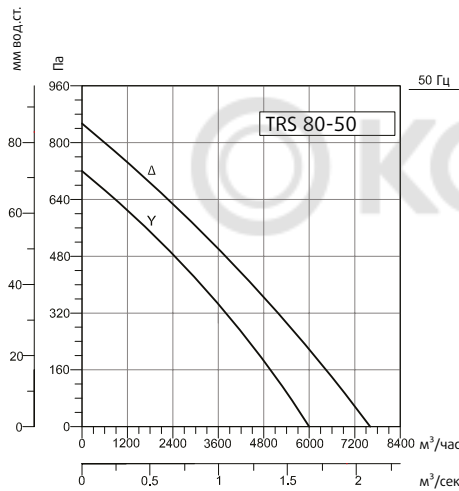

Частота, Гц	Общ	63	125	250	500	1000	2000	4000	8000
LwA, на входе	<b>79</b>	61	72	71	73	71	71	66	58
LwA, на выходе	<b>84</b>	66	75	76	77	79	75	70	61
LwA, к окружению	<b>71</b>	45	68	64	61	61	60	54	43

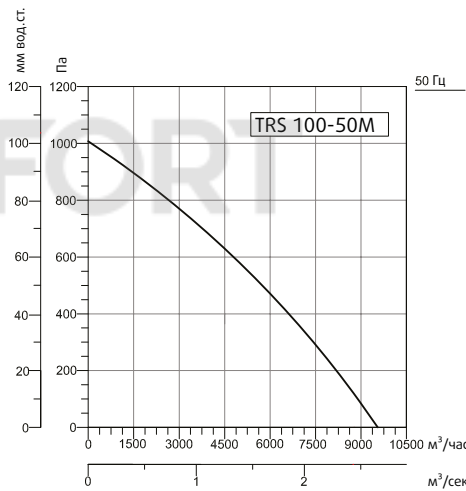

Частота, Гц	Общ	63	125	250	500	1000	2000	4000	8000
LwA, на входе	<b>84</b>	70	77	76	78	78	75	71	65
LwA, на выходе	<b>89</b>	71	80	81	82	83	80	74	65
LwA, к окружению	<b>72</b>	58	69	64	62	60	56	52	50

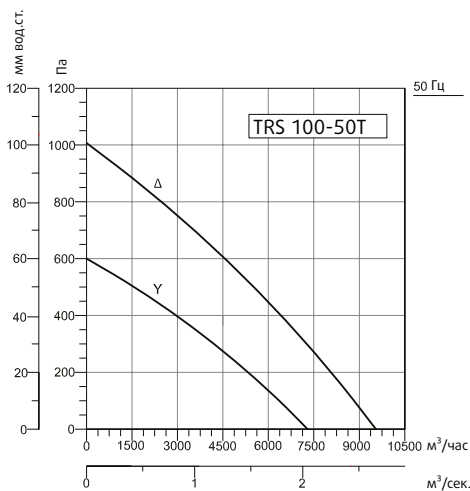

Частота, Гц	Общ	63	125	250	500	1000	2000	4000	8000
LwA, на входе	<b>84</b>	70	77	76	78	78	75	71	65
LwA, на выходе	<b>89</b>	71	80	81	82	83	80	74	65
LwA, к окружению	<b>72</b>	58	69	64	62	60	56	52	50

# ТКТ

## Прямоугольные канальные вентиляторы С ВПЕРЕД ЗАГНУТЫМИ ЛОПАТКАМИ

### Компоненты вентилятора и его характеристики

Корпус прямоугольного канального вентилятора изготовлен из оцинкованной листовой стали. Вся серия имеет рабочее колесо с вперед загнутыми лопатками и двигатель с внешним ротором. Температура перемещаемого воздуха до 40°C.

### Рабочее колесо

Применяется в системах воздуховодов прямоугольного сечения. Лопатки рабочего колеса вентилятора обладают высокими аэродинамическими характеристиками благодаря чему обеспечивается равномерный поток воздуха. Рабочее колесо вентилятора ТКТ — с вперед загнутыми лопатками.

### Преимущества

Легкое обслуживание вентилятора достигается благодаря наличию откидной крышки. Высокие аэродинамические характеристики лопастей рабочего колеса обеспечивают малозумную работу вентилятора.

### Контроль скорости

Скорость двигателя возможно изменять посредством дополнительного регулятора скорости. Для однофазных электродвигателей регулирование скорости возможно регулятором напряжения. Для трехфазных электродвигателей регулирование скорости возможно с помощью преобразователя частоты.

### Область использования

Используются в системах воздуховодов с прямоугольным сечением. В системах вентиляции пищевой индустрии необходимо применять вместе с жироулавливающим фильтром. Канальные вентиляторы ТКТ находят применение в промышленности и строительстве, на фабриках, в больницах, супермаркетах, отелях, офисах, кухнях, ресторанах, театрах и т.д.



### Технические схемы

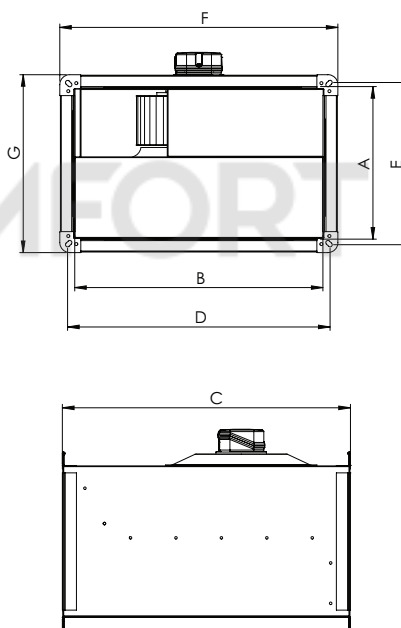

### Технические таблицы

Тип	A	B	C	D	E	F	G
ТКТ 40-20	198	398	502	420	220	450	250
ТКТ 50-25	248	498	532	520	270	550	300
ТКТ 50-30	298	498	562	520	320	550	350
ТКТ 60-30	298	598	642	620	320	660	360
ТКТ 60-35	348	600	720	620	370	660	410

Размеры, мм

Тип	Напря- жение	Частота	Мощность вх.	Ток	Кон- ден- сатор	Скорость	Произво- дитель- ность	Уровень шума*	Класс изоля- ции	Класс защиты	Вес
	В	Гц	Вт	(А)	МкФ	обр/мин	м3/час	дБ		IP	кг
ТКТ 40-20	230	50/60	230/315	1,15/1,41	6	1400/1590	990	53	F	44	14
ТКТ 50-25	230	50/60	465/635	2/2,7	10	1300	1750	55	F	44	19
ТКТ 50-30	230	50	675	3	10	1300	2100	58	F	44	23
ТКТ 60-30	380 Δ/λ	50	1335/720	2,43/1,32	-	1200/850	2950/2090	60	F	44	36
ТКТ 60-35	380 Δ/λ	50	1755/880	3,2/1,6	-	1200/800	4250/2830	62	F	44	44

Уровень шума был измерен на расстоянии 3 м в условиях помещения

Рабочие характеристики

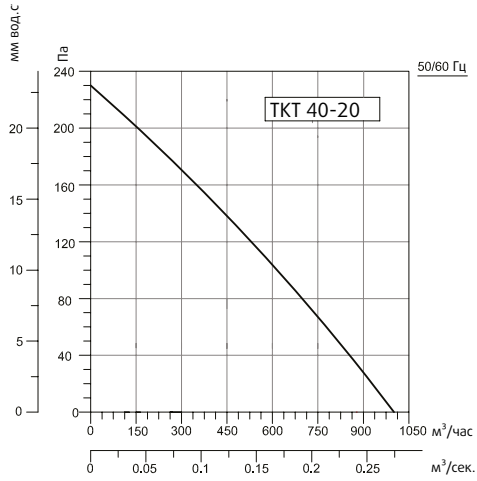

Частота, Гц	Общ	63	125	250	500	1000	2000	4000	8000
LwA, на входе	71	58	68	65	60	58	56	54	49
LwA, на выходе	73	54	65	67	65	66	62	60	55
LwA, к окружению	60	35	49	57	53	52	45	42	38

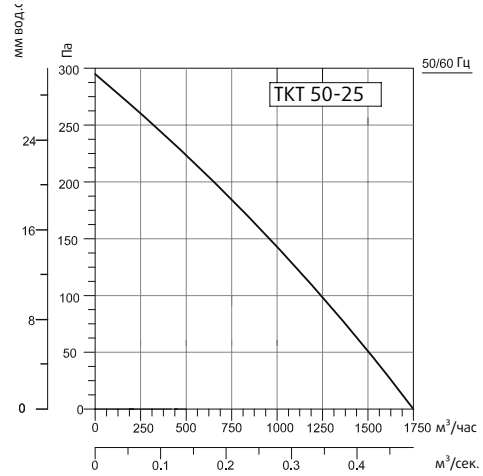

Частота, Гц	Общ	63	125	250	500	1000	2000	4000	8000
LwA, на входе	73	61	66	65	64	65	63	62	57
LwA, на выходе	76	57	63	65	67	71	70	68	66
LwA, к окружению	62	39	50	53	54	56	52	50	55

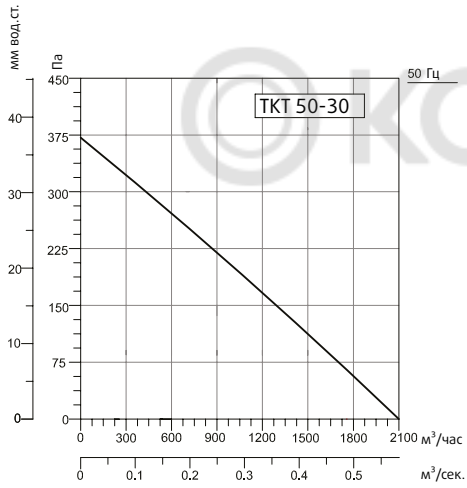

Частота, Гц	Общ	63	125	250	500	1000	2000	4000	8000
LwA, на входе	76	66	71	65	64	67	67	66	62
LwA, на выходе	79	62	68	67	70	74	72	71	66
LwA, к окружению	65	45	55	60	56	59	55	50	49

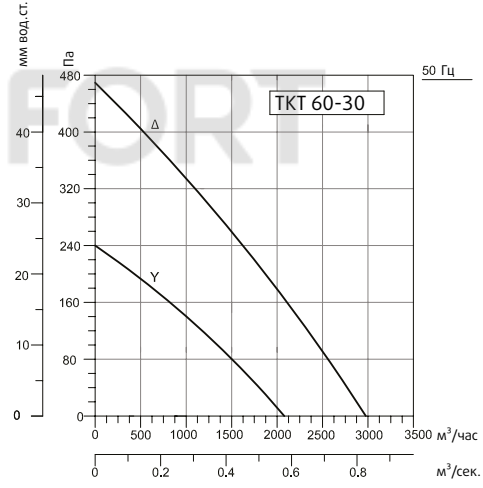

Частота, Гц	Общ	63	125	250	500	1000	2000	4000	8000
LwA, на входе	78	71	71	67	66	71	71	68	63
LwA, на выходе	80	59	70	68	73	75	72	73	68
LwA, к окружению	67	39	60	61	60	58	55	53	49

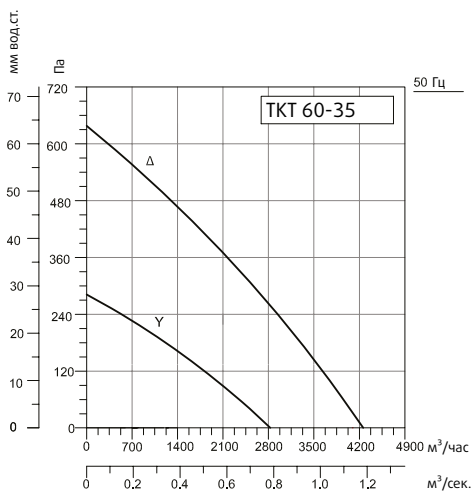

Частота, Гц	Общ	63	125	250	500	1000	2000	4000	8000
LwA, на входе	80	72	75	67	68	73	72	69	65
LwA, на выходе	83	65	72	71	75	79	76	74	70
LwA, к окружению	69	53	63	64	60	61	56	53	48

**TMB****Квадратные канальные вентиляторы  
с НАЗАД ЗАГНУТЫМИ ЛОПАТКАМИ****Компоненты вентилятора и его характеристики**

Корпус квадратного вентилятора изготовлен из оцинкованной листовой стали с теплоизоляцией и звукоизоляцией. Рабочее колесо вентилятора TMB 400 изготовлено из коррозионностойкой стали. Рабочее колесо серии TMB 450-500-560 изготовлено из алюминиевого листа. Вся серия имеет рабочее колесо с назад загнутыми лопатками и двигатель с внешним ротором. Температура перемещаемого воздуха до 40°C.

**Структура рабочего колеса**

Лопатки рабочего колеса вентилятора обладают высокими аэродинамическими характеристиками благодаря чему обеспечивается равномерный поток воздуха. Рабочее колесо вентилятора TMB — с назад загнутыми лопатками.

**Преимущества**

Легкое обслуживание вентилятора достигается благодаря наличию сервисной дверцы. Низкий уровень шума при работе вентилятора. Благодаря съемным панелям направление потока воздуха можно изменить по месту.

**Контроль скорости**

Скорость двигателя возможно изменять посредством дополнительного регулятора скорости. Для однофазных электродвигателей регулирование скорости возможно с помощью регулятора напряжения. Для трехфазных электродвигателей регулирование скорости возможно с помощью преобразователя частоты.

**Область использования**

Предназначены для применения в канальных системах вентиляции помещений различного назначения, например, лечебных учреждениях, торговых пассажах, супермаркетах, учебных заведениях и т.п.

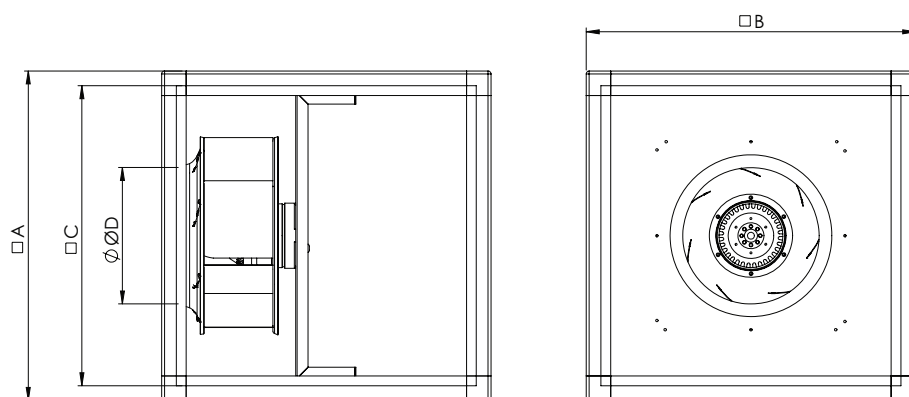
**Технические схемы**

### Технические таблицы

Тип	A	B	C	D
TMB 400 M	670	670	610	270
TMB 450 M	670	670	610	283
TMB 500 T	670	670	610	344
TMB 560 T	800	800	740	382

Размеры, мм

Тип	Напря- жение	Частота	Мощность вх.	Ток	Кон- ден- сатор	Скорость	Произво- дитель- ность	Уровень шума*	Класс изоля- ции	Класс защиты	Вес
	В	Гц	Вт	(А)	МкФ	обр/мин	м3/час	дБ		IP	кг
TMB 400 M	230	50/60	310/460	1,4/2	10	1400/1600	4200/4800	45	F	44	36
TMB 450 M	230	50/60	480/745	2,5/3,5	10	1400/1550	5500/6000	48	F	44	40
TMB 500 T	380 Δ/λ	50	960/530	2/1,1	-	1335/1050	7800/6100	52	F	44	51
TMB 560 T	380 Δ/λ	50	1400/900	2,7/1,7	-	1250/950	9800/7450	55	F	44	68

Уровень шума был измерен на расстоянии 3 м в условиях помещения

### Рабочие характеристики

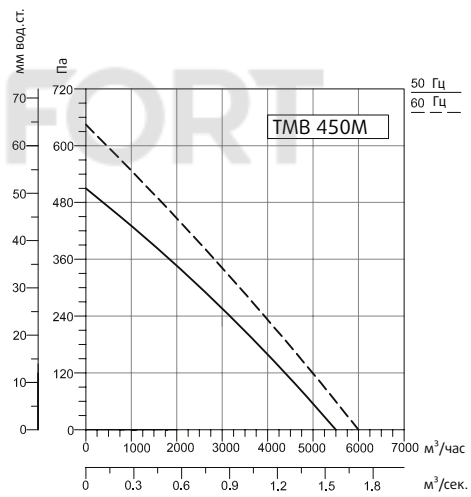
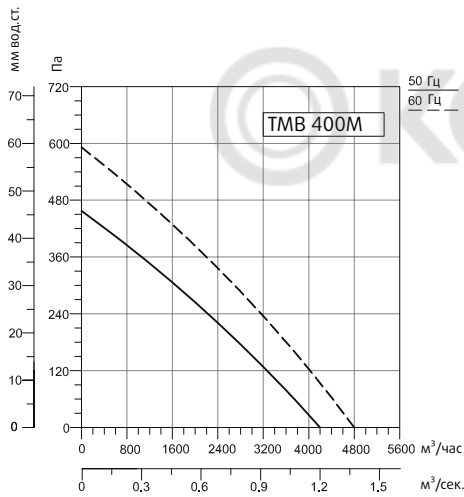

Частота, Гц	Общ	63	125	250	500	1000	2000	4000	8000
LWA, на входе	67	37	55	53	59	63	61	54	49
LWA, на выходе	68	38	56	55	60	64	62	56	51
LWA, к окружению	52	18	43	44	43	48	46	38	33

Частота, Гц	Общ	63	125	250	500	1000	2000	4000	8000
LWA, на входе	72	42	57	58	64	66	67	61	54
LWA, на выходе	74	46	58	59	65	70	69	63	55
LWA, к окружению	55	22	46	47	46	51	49	41	38

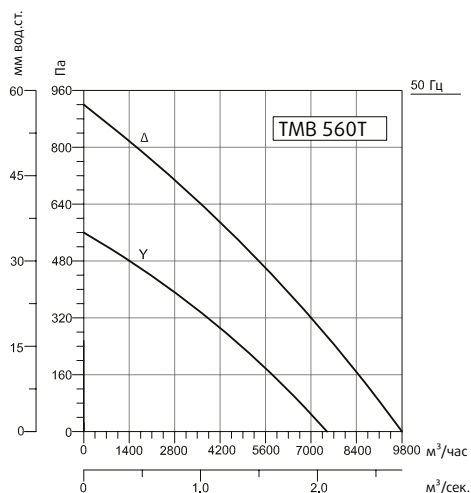
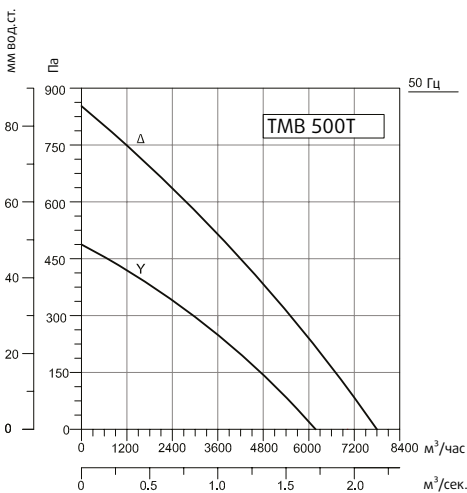

Частота, Гц	Общ	63	125	250	500	1000	2000	4000	8000
LWA, на входе	79	48	64	64	69	74	75	71	62
LWA, на выходе	81	49	65	66	71	76	76	73	64
LWA, к окружению	59	24	50	50	51	54	50	45	39

Частота, Гц	Общ	63	125	250	500	1000	2000	4000	8000
LWA, на входе	78	65	68	71	73	72	69	65	58
LWA, на выходе	80	67	68	74	75	74	70	66	60
LWA, к окружению	63	50	52	57	58	56	54	50	40



## Крышные вентиляторы

Крышные вентиляторы Sysimple с горизонтальным и вертикальным выбросом рассчитаны на вытяжку отработанного воздуха из зданий разных типов. Вентиляторы поставляются с одно- или трехфазными электродвигателями. Это позволяет использовать крышные модели при монтаже вентиляционных систем в помещениях различного внутреннего объема, конфигурации и с заявленным электрическим напряжением.





**TDHS**

26



С горизонтальным выбросом воздуха  
С НАЗАД ЗАГНУТЫМИ ЛОПАТКАМИ

**TDVS**

30



С вертикальным выбросом воздуха  
С НАЗАД ЗАГНУТЫМИ ЛОПАТКАМИ

# TDHS

## С горизонтальным выбросом воздуха С НАЗАД ЗАГНУТЫМИ ЛОПАТКАМИ

### Компоненты вентилятора и его характеристики

Крышные вентиляторы TDHS относятся к моделям с горизонтальным выбросом воздуха. Корпус вентилятора изготовлен из листовой стали, с дополнительным защитным покрытием, выполненным с использованием технологии порошкового напыления. Рабочее колесо изготавливается из алюминия (модели TDHS 450, 500, 560) или оцинкованной стали (модели TDHS 160-400).

### Рабочее колесо

Лопатки рабочего колеса вентилятора обладают высокими аэродинамическими характеристиками благодаря чему обеспечивается равномерный поток воздуха. Рабочее колесо вентилятора TDHS — с назад загнутыми лопатками.

### Преимущества

Небольшой общий вес вентилятора облегчает процесс монтажа. Высокие аэродинамические характеристики лопастей позволяют снизить до минимального уровень шума работающего устройства.

### Контроль скорости

Скорость двигателя возможно изменять посредством дополнительного регулятора скорости. Для однофазных электродвигателей регулирование скорости возможно регулятором напряжения. Для трехфазных электродвигателей регулирование скорости возможно с помощью преобразователя частоты.

### Область использования

Линейка вентиляторов TDHS предназначена для использования в системах вентиляции на промышленных объектах, объектах коммерческой недвижимости, в общественных и жилых комплексах. Преимуществом конструкции вентиляторов является возможность эффективной функциональности при обслуживании помещений с большим внутренним объемом. Монтаж конструкции совместно с системой вентиляционных каналов зданий и помещений обеспечивает создание циркуляционного воздушного потока, способствующего отводу загрязнённых воздушных масс и притоку свежего воздуха.



### Технические схемы

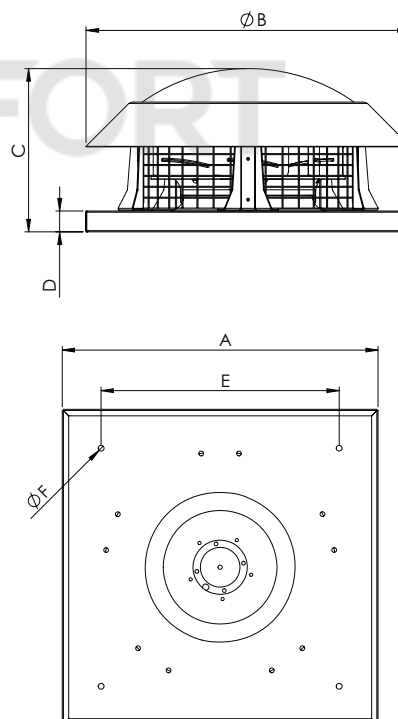

### Технические таблицы

Тип	A	B	C	D	E	F
TDHS 160	252	260	140	25	210	6
TDHS 180	252	260	140	25	210	6
TDHS 225	336	386	212	35	274	11
TDHS 250	370	386	225	35	290	11
TDHS 315	454	443	293	40	333	11
TDHS 355	595	595	285	40	450	11
TDHS 400	595	685	355	40	450	12
TDHS 450	664	685	400	40	450	12
TDHS 500	798	824	385	40	600	12
TDHS 560	798	824	400	40	600	12

Размеры, мм

Тип	Напря- жение	Частота	Мощность вх.	Ток	Кон- ден- сатор	Скорость	Произво- дительно- сть	Уровень шума*	Класс изоля- ции	Класс защиты	Вес
	В	Гц	Вт	(А)	МкФ	обр/мин	м <sup>3</sup> /час	дБ		IP	кг
TDHS 160	230	50/60	60	0,3	2	2600/3000	346/400	44-36	B	44	3,5
TDHS 180	230	50/60	70/90	0,35/0,43	2,5	2500/2750	460/500	49-41	B	44	3,7
TDHS 225	230	50/60	80/100	0,40/0,50	3	2750/3100	902/1020	50-42	B	44	7
TDHS 250	230	50/60	125/175	0,61/0,91	6	2800/3180	1212/1375	52-44	B	44	8
TDHS 315	230	50/60	130/150	0,8	6	1450/1740	2000/2400	47-39	F	44	12,8
TDHS 355	230	50/60	200/245	1,05	6	1400/1680	2900/3500	46-38	F	44	18
TDHS 400	230	50/60	310/460	1,56/2,27	10	1380/1560	4100/4600	51-43	F	44	22
TDHS 450	230	50/60	430/655	2,2/3,2	10	1370/1525	5400/6000	52-44	F	44	28
TDHS 500	380 Δ/Y	50	840/580	1,95/1,12	-	1360/1100	7600/6150	54-46	F	44	45,5
TDHS 560	380 Δ/Y	50	1440/840	2,8/1,6	-	1300/950	9800/7150	66-58	F	44	48

Уровень шума был измерен на расстоянии 3 м в условиях помещения

### Рабочие характеристики

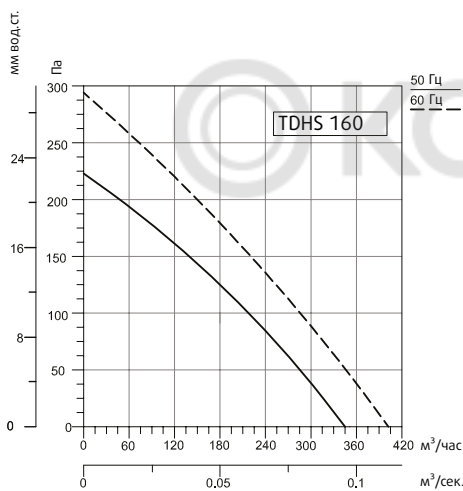

Частота, Гц	Общ	63	125	250	500	1000	2000	4000	8000
LwA, на входе	66	37	55	59	61	60	57	52	45
LwA, к окружению	67	38	56	60	62	61	58	53	46

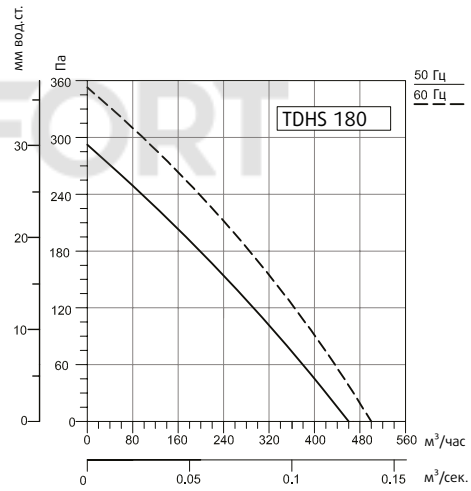

Частота, Гц	Общ	63	125	250	500	1000	2000	4000	8000
LwA, на входе	70	41	59	63	65	64	61	56	49
LwA, к окружению	71	42	60	64	66	65	62	57	50

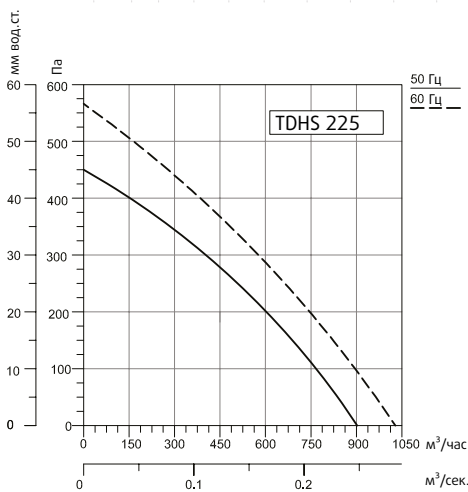

Частота, Гц	Общ	63	125	250	500	1000	2000	4000	8000
LwA, на входе	72	43	61	65	67	66	63	58	51
LwA, к окружению	73	44	60	66	68	67	64	59	52

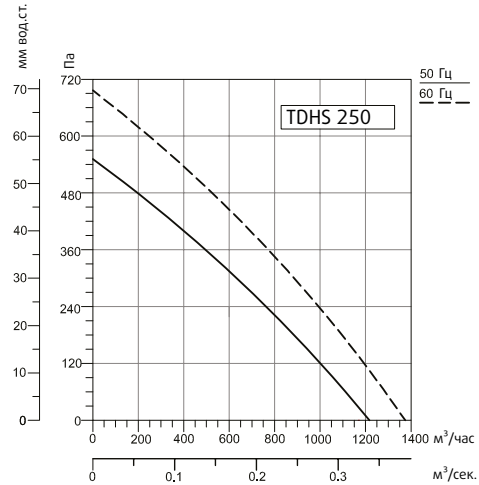

Частота, Гц	Общ	63	125	250	500	1000	2000	4000	8000
LwA, на входе	74	45	63	67	69	68	65	60	53
LwA, к окружению	75	46	62	68	70	69	66	61	54

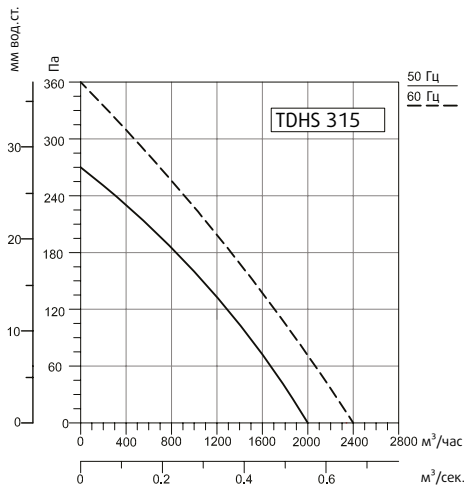

Частота, Гц	Общ	63	125	250	500	1000	2000	4000	8000
LWA, на входе	68	55	57	61	63	62	59	54	47
LWA, к окружению	70	57	59	63	65	64	61	56	49

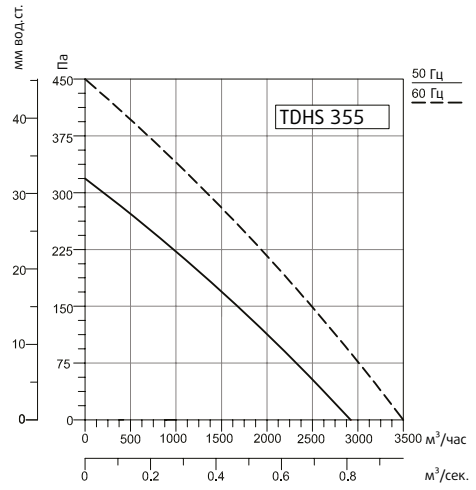

Частота, Гц	Общ	63	125	250	500	1000	2000	4000	8000
LWA, на входе	67	54	56	60	62	61	58	53	46
LWA, к окружению	69	56	58	62	64	63	60	55	48

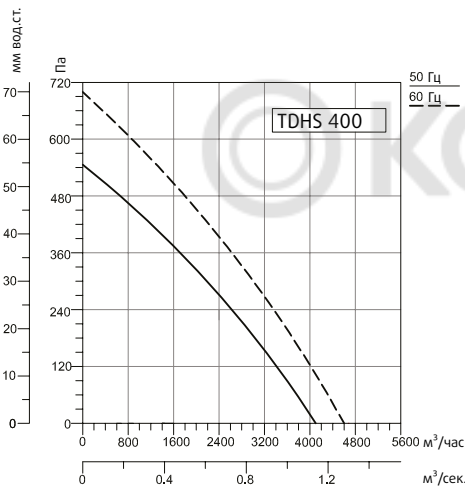

Частота, Гц	Общ	63	125	250	500	1000	2000	4000	8000
LWA, на входе	75	46	62	70	65	71	58	54	51
LWA, к окружению	74	47	67	66	70	68	61	56	52

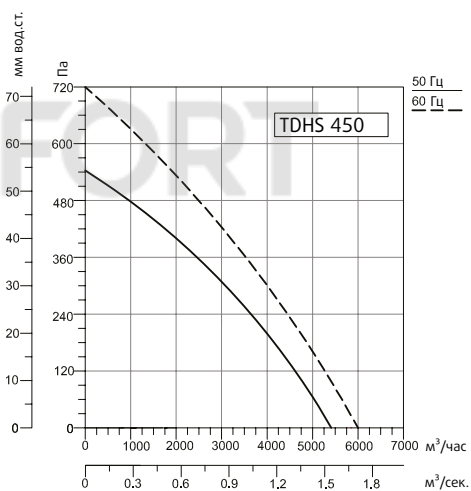

Частота, Гц	Общ	63	125	250	500	1000	2000	4000	8000
LWA, на входе	70	43	58	65	64	61	59	54	55
LWA, к окружению	75	45	64	66	70	69	64	59	57

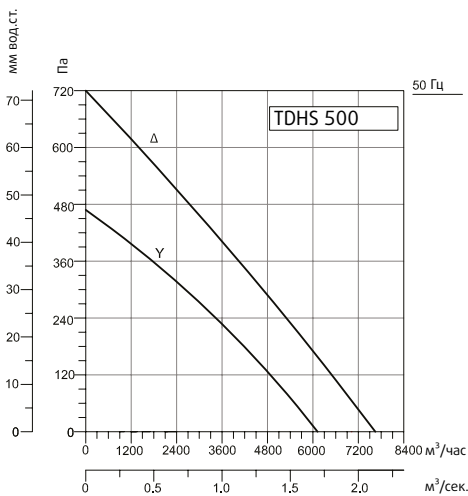

Частота, Гц	Общ	63	125	250	500	1000	2000	4000	8000
LWA, на входе	75	48	62	72	70	66	63	58	56
LWA, к окружению	77	46	64	68	73	70	68	61	57

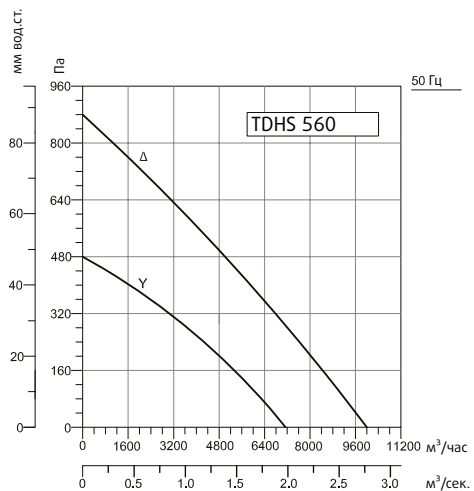

Частота, Гц	Общ	63	125	250	500	1000	2000	4000	8000
LWA, на входе	85	58	74	78	80	79	75	70	63
LWA, к окружению	87	58	75	79	81	82	78	72	65



# TDVS

С вертикальным выбросом воздуха  
С НАЗАД ЗАГНУТЫМИ ЛОПАТКАМИ

## Компоненты вентилятора и его характеристики

Крышные вентиляторы TDVS относятся к моделям крышных центробежных вентиляторов с вертикальным выбросом воздуха. Корпус вентилятора выполнен из листовой стали. Рабочее колесо изготавливается из алюминия (модели TDVS 450, 500, 560) или оцинкованной стали (модели TDVS 225-400). Обеспечивает перемещение воздуха с температурой не выше 40°C.

## Структура рабочего колеса

Лопатки рабочего колеса вентилятора обладают высокими аэродинамическими характеристиками благодаря чему обеспечивается равномерный поток воздуха. Рабочее колесо вентилятора TDVS — с назад загнутыми лопатками.

## Преимущества

Идеален для эффективного вертикального выброса воздуха изнутри помещения наружу. Высокие аэродинамические характеристики лопастей позволяют снизить до минимального уровень шума работающего устройства. Возможно регулирование скорости вентилятора с помощью дополнительных аксессуаров. Защищен от попадания дождевой воды.

## Контроль скорости

Скорость двигателя возможно изменять посредством дополнительного регулятора скорости. Для однофазных электродвигателей регулирование скорости возможно регулятором напряжения. Для трехфазных электродвигателей регулирование скорости возможно с помощью преобразователя частоты.

## Область использования

Вертикальный способ отвода воздуха увеличивает производительность данного оборудования по сравнению с вентиляторами с горизонтальным отводом, имеющего сопоставимые технические параметры (мощность двигателя, частота вращения, габариты). Это позволяет использовать данные модели при монтаже вентиляционных систем в помещениях различного внутреннего объема и конфигурации. Применяется в промышленных объектах, общественных зданиях и комплексах, коммерческих и жилых комплексах, помещениях жилого типа.

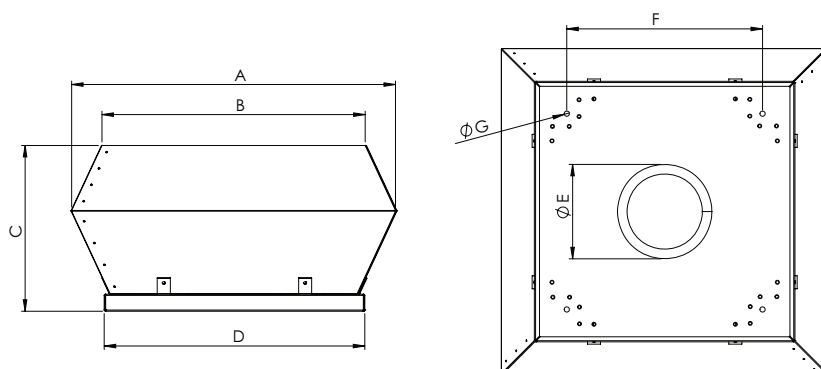

## Технические таблицы

ТИП	A	B	C	D	E	F	G
TDVS 225	350	295	190	335	146	245	10
TDVS 315	552	450	330	505	185	450	10
TDVS 355	745	607	385	595	234	450	10
TDVS 400	745	607	385	595	270	450	10
TDVS 450	900	742	512	665	282	535	10
TDVS 500	900	742	512	665	320	535	12
TDVS 560	1190	955	595	946	360	740	12

Размеры, мм

Тип	Напря- жение	Частота	Мощность вх.	Ток	Кон- ден- сатор	Скорость	Произво- дительно- сть	Уровень шума*	Класс изоля- ции	Класс защиты	Вес
	В	Гц	Вт	(А)	МкФ	обр/мин	м3/час	дБ		IP	кг
TDVS 225	230	50/60	160/220	0,71/0,99	6	2650	850	43-35	B	44	7
TDVS 315	230	50/60	150/175	0,92/0,85	6	1450/1725	1900/2260	45-37	F	44	22
TDVS 355	230	50/60	200/255	1,1/1,25	8	1400/1600	2850/3250	46-38	F	44	34
TDVS 400	230	50/60	310/460	1,56/2,27	10	1380/1560	4000/4521	47-39	F	44	39
TDVS 450	230	50/60	425/630	2,17/3,15	10	1390/1550	5400/6000	50-42	F	44	51
TDVS 500	380 Δ/Y	50	960/620	2/1,1	-	1400/1050	7600/5700	52-44	F	44	60
TDVS 560	380 Δ/Y	50	1515/870	2,9/1,7	-	1250/950	9600/7300	60-52	F	44	99

Уровень шума был измерен на расстоянии 3 м в условиях помещения

## Рабочие характеристики

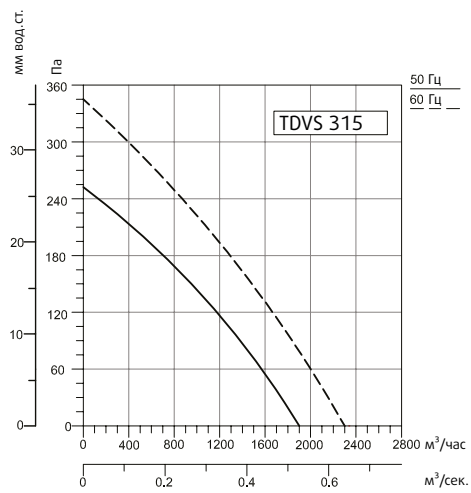
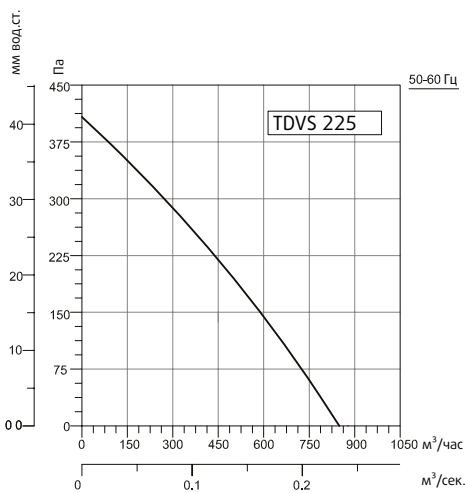

Частота, Гц	Общ	63	125	250	500	1000	2000	4000	8000
LwA, на входе	65	36	54	58	60	59	56	51	44
LwA, к окружению	66	37	53	59	61	60	57	52	45

Частота, Гц	Общ	63	125	250	500	1000	2000	4000	8000
LwA, на входе	68	55	57	61	63	62	59	54	47
LwA, к окружению	70	57	59	63	65	64	61	56	49

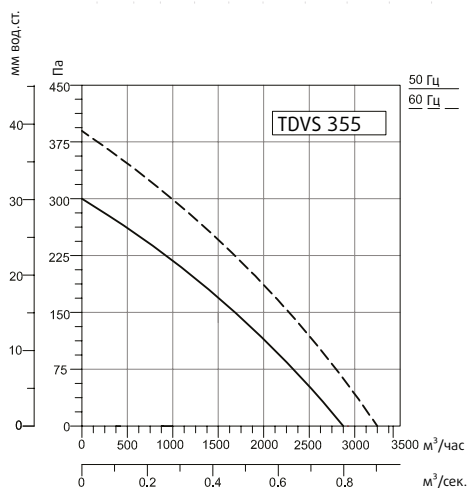

Частота, Гц	Общ	63	125	250	500	1000	2000	4000	8000
LwA, на входе	67	54	56	60	62	61	58	53	46
LwA, к окружению	69	56	58	62	64	63	60	55	48

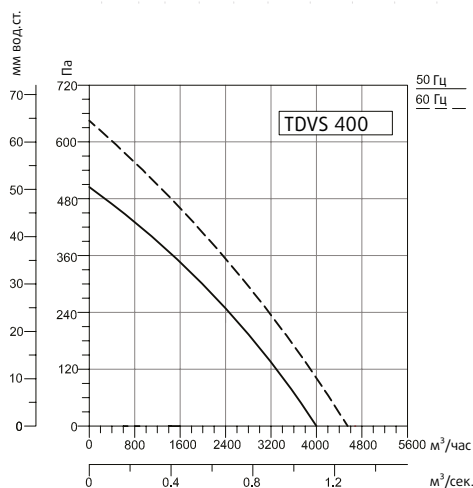

Частота, Гц	Общ	63	125	250	500	1000	2000	4000	8000
LwA, на входе	71	39	58	66	61	67	54	50	47
LwA, к окружению	70	43	63	62	66	64	57	52	48

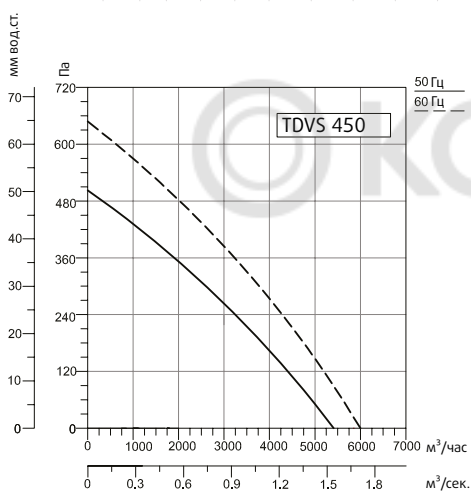

Частота, Гц	Общ	63	125	250	500	1000	2000	4000	8000
LwA, на входе	68	51	56	63	62	59	57	52	53
LwA, к окружению	73	43	62	64	68	67	62	57	55

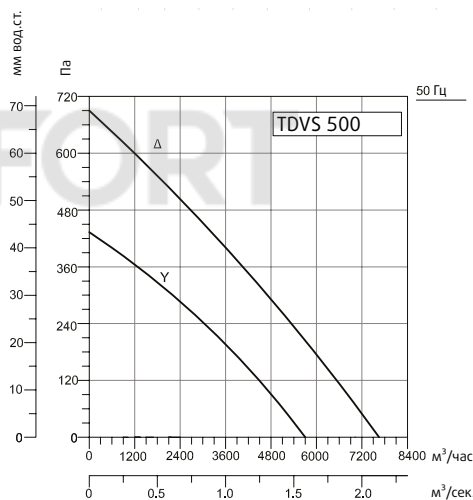

Частота, Гц	Общ	63	125	250	500	1000	2000	4000	8000
LwA, на входе	73	46	60	70	68	64	61	56	54
LwA, к окружению	75	44	62	66	71	68	66	59	55

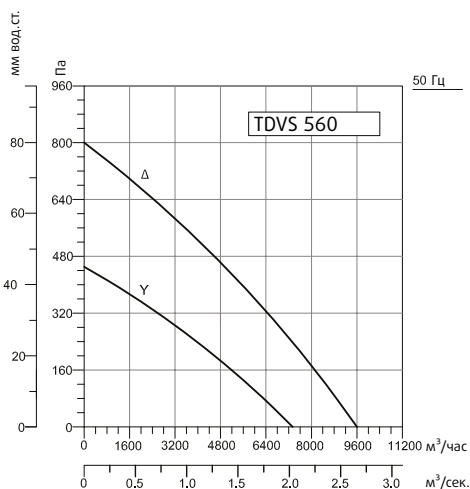

Частота, Гц	Общ	63	125	250	500	1000	2000	4000	8000
LwA, на входе	81	54	70	74	76	75	71	66	59
LwA, к окружению	83	54	71	75	77	78	74	68	61







## Термостойкие вентиляторы

Термостойкие вентиляторы Sysimple являются оптимальным вариантом для удаления воздуха в системах с высокой температурой потока. Данные вентиляторы используются в вытяжных системах в кухнях, в системах удаления горячего воздуха от печей на предприятиях общественного питания и т.п. Двигатели вне зоны потока воздуха используются для работы в высокотемпературной среде.

# © KOMFORT

## ТМВТ

36



Кухонные вытяжные вентиляторы  
С НАЗАД ЗАГНУТЫМИ ЛОПАТКАМИ

## ТКВТ

38



Кухонные вытяжные вентиляторы  
С ВПЕРЕД ЗАГНУТЫМИ ЛОПАТКАМИ

## ТКВР

42



Кухонные вытяжные вентиляторы  
С НАЗАД ЗАГНУТЫМИ ЛОПАТКАМИ

# ТМВТ

## Кухонные вытяжные вентиляторы с НАЗАД ЗАГНУТЫМИ ЛОПАТКАМИ

### Компоненты вентилятора и его характеристики

Корпус кухонного вентилятора изготовлен из оцинкованной листовой стали с теплоизоляцией и звукоизоляцией. Рабочее колесо вентилятора ТМВТ 400 изготовлено из коррозионностойкой стали. Рабочее колесо серии ТМВТ 450-500-560 изготовлено из алюминиевого листа. Вся серия выпускается с асинхронным электродвигателем, расположенным вне зоны потока воздуха. Температура перемищаемого воздуха от  $-25^{\circ}\text{C}$  до  $+120^{\circ}\text{C}$ . Для быстрого техобслуживания имеется сервисная дверь.

### Рабочее колесо

Лопатки рабочего колеса вентилятора обладают высокими аэродинамическими характеристиками благодаря чему обеспечивается равномерный поток воздуха. Рабочее колесо вентилятора ТМВТ — с назад загнутыми лопатками.

### Преимущества

Двигатель вне зоны потока воздуха обеспечивает возможность работы в высокотемпературной среде. Возможно изменение направления потока воздуха вправо, влево, вверх в зависимости от потребности по месту. Легкое обслуживание вентилятора достигается благодаря наличию сервисной дверцы. Шумоизоляцией достигается малозвучная работа вентилятора. Имеется дренажная трубка для отвода конденсата.

### Контроль скорости

Регулирование скорости возможна с помощью трансформатора, либо преобразователя частоты.

### Область использования

Предназначен для применения в промышленных кухнях (ресторанах, кафе, столовых и пр.) для удаления воздуха с высокой температурой. Расположение двигателя вне зоны потока воздуха обеспечивает возможность работы в высокотемпературной среде. Рекомендуется применять вместе с жироулавливающим фильтром в системах вентиляции пищевой индустрии. Для долгосрочной службы вентилятора требуется проводить регулярную чистку рабочего колеса.



### Технические схемы

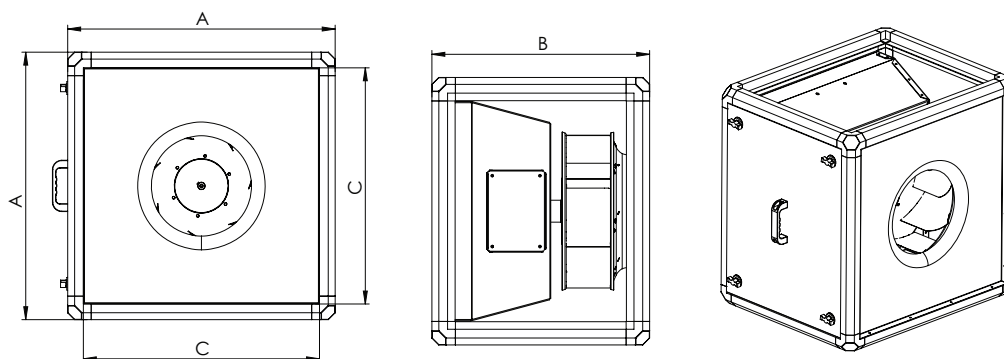

## Технические таблицы

Тип	A	B	C
TMBT 400	683	556	603
TMBT 450	683	572	603
TMBT 500	683	623	603
TMBT 560	813	690	733

Размеры, мм

Тип	Напря- жение	Частота	Мощность вх.	Ток	Кон- ден- сатор	Скорость	Произво- дитель- ность	Уровень шума*	Класс изоля- ции	Класс защиты	Вес
	В	Гц	Вт	(А)	МкФ	обр/мин	м <sup>3</sup> /час	дБ		IP	кг
TMBT 400M	230	50	0,37	3,4	15	1390	4100	45	F	55	52
TMBT 450M	230	50	0,55	4,5	20	1365	5400	48	F	55	65
TMBT 500M	230	50	1,1	7,5	35	1410	8200	52	F	55	77
TMBT 560M	230	50	2,2	14,2	50	1420	10800	55	F	55	95
TMBT 400T	380	50	0,37	1,2	-	1390	4100	45	F	55	52
TMBT 450T	380	50	0,55	1,6	-	1365	5400	48	F	55	65
TMBT 500T	380	50	1,1	2,6	-	1410	8200	52	F	55	77
TMBT 560T	380	50	2,2	4,9	-	1420	10800	55	F	55	95

Уровень шума был измерен на расстоянии 3 м в условиях помещения

## Рабочие характеристики

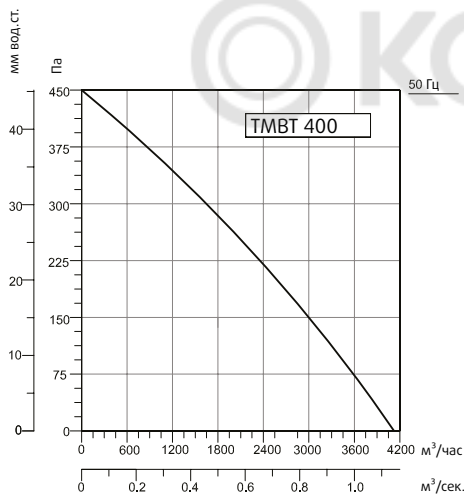

Частота, Гц	Общ	63	125	250	500	1000	2000	4000	8000
LwA, на входе	68	55	57	61	63	62	59	54	47
LwA, на выходе	70	57	59	63	65	64	61	56	49
LwA, к окружению	52	39	41	45	47	46	43	38	31

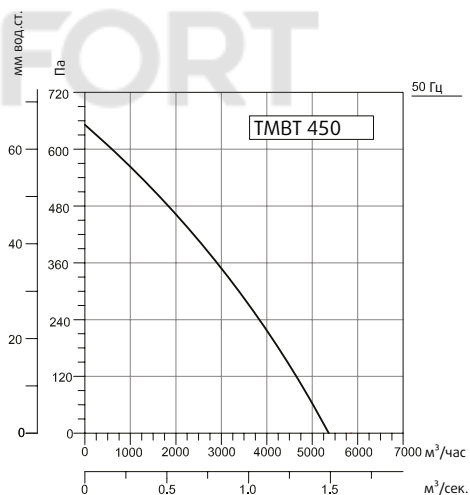

Частота, Гц	Общ	63	125	250	500	1000	2000	4000	8000
LwA, на входе	70	57	59	63	65	64	61	46	49
LwA, на выходе	72	59	61	65	67	66	63	58	51
LwA, к окружению	55	42	44	48	50	49	46	41	34

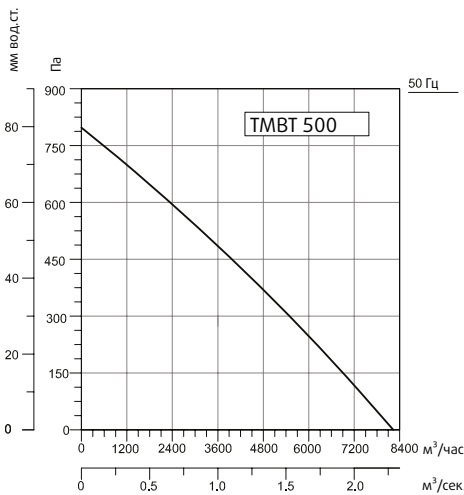

Частота, Гц	Общ	63	125	250	500	1000	2000	4000	8000
LwA, на входе	74	61	63	67	69	68	65	60	53
LwA, на выходе	76	63	65	69	71	70	67	62	55
LwA, к окружению	59	46	48	48	54	53	50	45	38

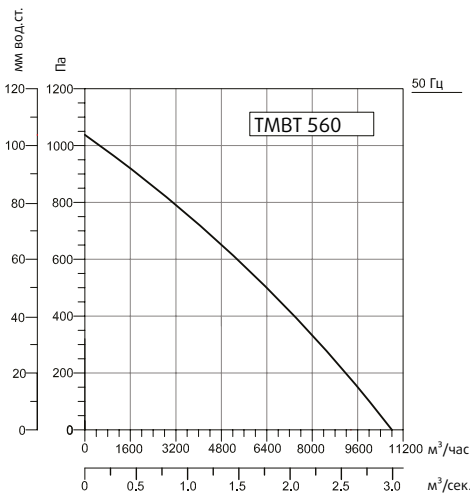

Частота, Гц	Общ	63	125	250	500	1000	2000	4000	8000
LwA, на входе	76	63	65	69	71	70	67	62	55
LwA, на выходе	77	67	66	70	71	71	68	63	56
LwA, к окружению	62	50	52	55	57	56	49	53	42

# ТКВТ

## Кухонные вытяжные вентиляторы с ВПЕРЕД ЗАГНУТЫМИ ЛОПАТКАМИ

### Компоненты вентилятора и его характеристики

Корпус кухонного вентилятора изготовлен из оцинкованной листовой стали с теплоизоляцией и звукоизоляцией. Рабочее колесо серии ТМВТ 450-500-560 изготовлено из алюминиевого листа. Вся серия выпускается с асинхронным электродвигателем, расположенным вне зоны потока воздуха. Электродвигатель имеет защитную крышку. Температура перемещаемого воздуха от -25°C до +120°C. Для быстрого техобслуживания имеется сервисная дверь.

### Рабочее колесо

Лопатки рабочего колеса вентилятора обладают высокими аэродинамическими характеристиками благодаря чему обеспечивается равномерный поток воздуха. Рабочее колесо вентилятора ТКВТ — с вперед загнутыми лопатками.

### Преимущества

Двигатель вне зоны потока воздуха обеспечивает возможность работы в высокотемпературной среде. Легкое обслуживание вентилятора достигается благодаря наличию сервисной дверцы. Низкий уровень шума при работе вентилятора. Корпус вентилятора с рабочим колесом расположен на изолированной опорной раме с виброизоляторами. Корпус с изоляцией минеральной ватой толщиной 50 мм для максимальной звуко- и теплоизоляции. Имеется дренажная трубка для отвода конденсата.

### Контроль скорости

Скорость двигателя возможно изменять посредством дополнительного регулятора скорости. Регулирование скорости возможно с помощью трансформатора, либо преобразователя частоты.

### Область использования

Предназначен для применения в промышленных кухнях (ресторанах, кафе, столовых и пр.) для удаления воздуха с высокой температурой. Расположение двигателя вне зоны потока воздуха обеспечивает возможность работы в высокотемпературной среде. Рекомендуется применять вместе с жироулавливающим фильтром в системах вентиляции пищевой индустрии. Для долгосрочной службы вентилятора требуется проводить регулярную чистку рабочего колеса.



MFORT

### Технические схемы

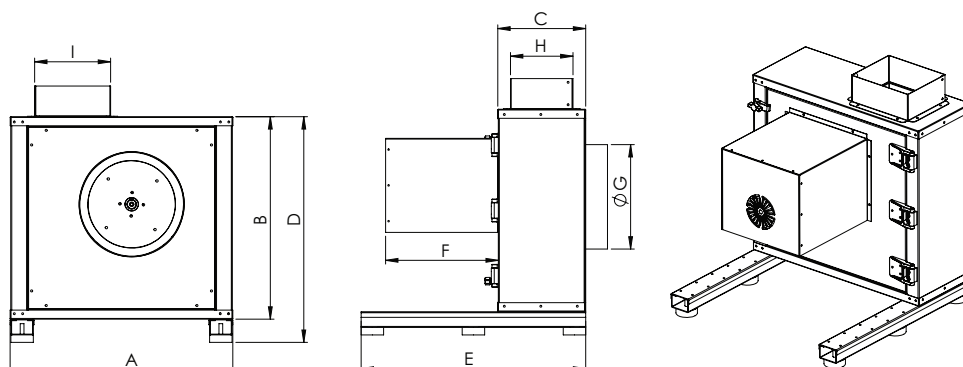

## Технические таблицы

Тип	A	B	C	D	E	F	G	H	I
ТКВТ 200	460	415	210	475	500	240	200	145	145
ТКВТ 225	495	460	210	520	500	240	210	145	165
ТКВТ 250	535	480	230	545	550	300	250	165	180
ТКВТ 280	595	540	235	605	600	300	280	170	205
ТКВТ 315	650	600	265	660	650	340	335	188	225
ТКВТ 355	730	660	310	820	650	405	340	210	256

Размеры, мм

Тип	Напря- жение	Частота	Мощность вх.	Ток	Кон- ден- сатор	Скорость	Произво- дительно- сть	Уровень шума*	Класс изоля- ции	Класс защиты	Вес
	В	Гц	Вт	(А)	МкФ	обр/мин	м3/час	дБ		IP	кг
ТКВТ 200М	230	50	0,55	4,5	20	1365	1750	40	F	55	40
ТКВТ 225М	230	50	0,75	4,6	30	1405	2250	42	F	55	43
ТКВТ 250М	230	50	1,5	9,3	50	1410	3500	45	F	55	52
ТКВТ 280М	230	50	1,5	9,3	50	1410	4200	48	F	55	63
ТКВТ 315М	230	50	3	19	60	1425	5000	50	F	55	78
ТКВТ 200Т	380	50	0,55	1,6	-	1365	1750	40	F	55	40
ТКВТ 225Т	380	50	0,75	2,1	-	1405	2250	42	F	55	43
ТКВТ 250Т	380	50	1,5	3,5	-	1410	3500	45	F	55	52
ТКВТ 280Т	380	50	1,5	3,5	-	1410	4200	48	F	55	63
ТКВТ 315Т	380	50	3	6,9	-	960	5000	50	F	55	78
ТКВТ 355Т	380	50	3	6,9	-	960	6000	45	F	55	85

Уровень шума был измерен на расстоянии 3 м в условиях помещения



### Рабочие характеристики

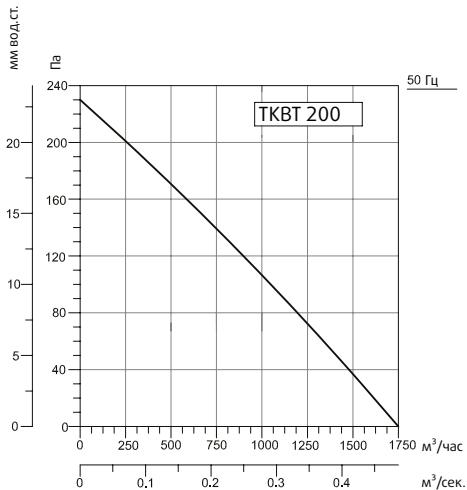

Частота, Гц	Общ	63	125	250	500	1000	2000	4000	8000
LwA, на входе	<b>81</b>	79	75	72	68	66	62	58	dB(A)
LwA, на выходе	<b>83</b>	81	77	74	70	68	64	60	dB(A)
LwA, к окружению	<b>63</b>	61	57	54	50	48	44	40	dB(A)

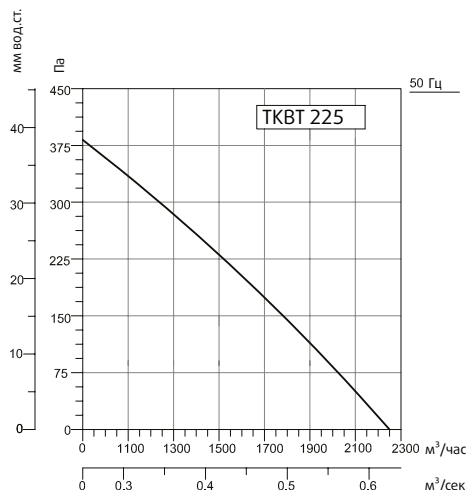

Частота, Гц	Общ	63	125	250	500	1000	2000	4000	8000
LwA, на входе	<b>83</b>	81	77	74	70	68	64	60	dB(A)
LwA, на выходе	<b>85</b>	83	79	76	72	70	66	62	dB(A)
LwA, к окружению	<b>65</b>	63	59	56	52	50	46	42	dB(A)

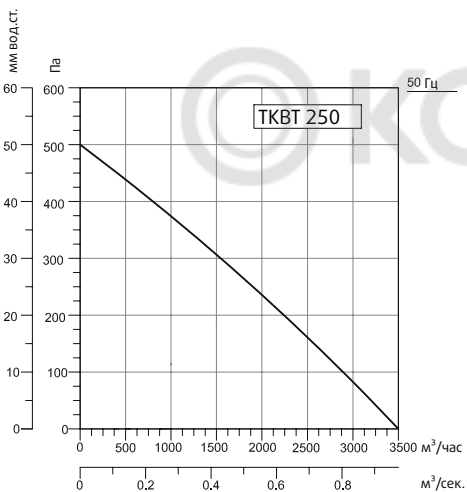

Частота, Гц	Общ	63	125	250	500	1000	2000	4000	8000
LwA, на входе	<b>89</b>	84	86	75	73	72	68	64	dB(A)
LwA, на выходе	<b>88</b>	86	81	80	75	74	69	64	dB(A)
LwA, к окружению	<b>68</b>	65	61	60	56	54	49	45	dB(A)

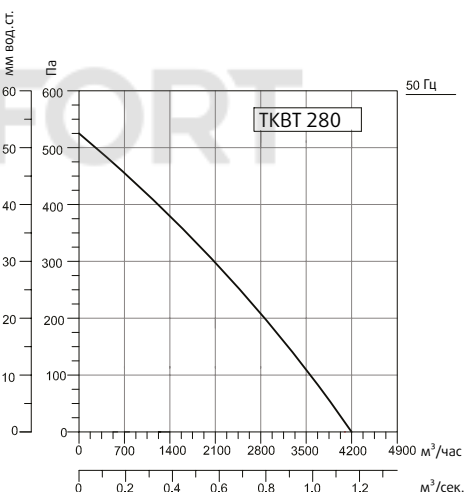

Частота, Гц	Общ	63	125	250	500	1000	2000	4000	8000
LwA, на входе	<b>89</b>	87	83	80	76	74	70	66	dB(A)
LwA, на выходе	<b>91</b>	89	85	82	78	76	72	68	dB(A)
LwA, к окружению	<b>71</b>	69	65	62	58	56	52	46	dB(A)

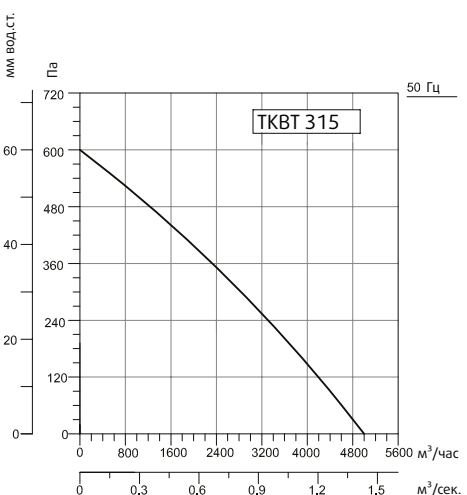

Частота, Гц	Общ	63	125	250	500	1000	2000	4000	8000
LwA, на входе	<b>91</b>	89	85	82	78	76	72	68	dB(A)
LwA, на выходе	<b>93</b>	91	87	84	80	78	74	70	dB(A)
LwA, к окружению	<b>73</b>	71	67	64	60	58	54	48	dB(A)

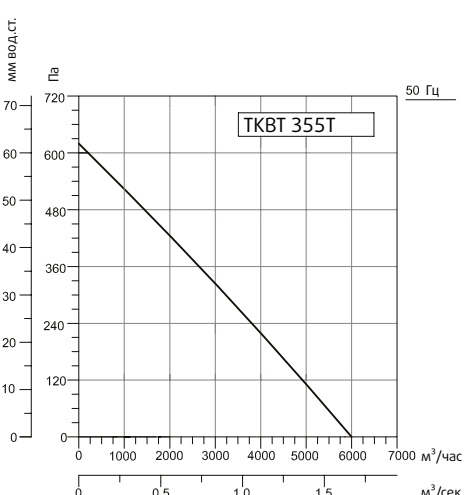

Частота, Гц	Общ	63	125	250	500	1000	2000	4000	8000
LwA, на входе	<b>88</b>	84	85	76	72	73	68	64	dB(A)
LwA, на выходе	<b>87</b>	85	80	79	74	73	68	63	dB(A)
LwA, к окружению	<b>68</b>	65	61	60	56	54	49	45	dB(A)





**TKBR****Кухонные вытяжные вентиляторы  
с НАЗАД ЗАГНУТЫМИ ЛОПАТКАМИ****Компоненты вентилятора и его характеристики**

Корпус кухонного вентилятора изготовлен из оцинкованной листовой стали, имеется теплоизоляция и звукоизоляция. Рабочее колесо вентилятора TKBR 315-355-400 изготовлено из коррозионностойкой стали. Рабочее колесо серии TKBR 450-500-560 изготовлено из алюминиевого листа. Вся серия выпускается с асинхронным электродвигателем, расположенным вне потока воздуха. Температура перемещаемого воздуха от  $-25^{\circ}\text{C}$  до  $+120^{\circ}\text{C}$ .

**Рабочее колесо**

Лопатки рабочего колеса вентилятора обладают высокими аэродинамическими характеристиками благодаря чему обеспечивается равномерный поток воздуха. Рабочее колесо вентилятора TKBR — с назад загнутыми лопатками.

**Преимущества**

Двигатель вне зоны потока воздуха обеспечивает возможность перемещения воздуха высокой температуры. Легкое обслуживание вентилятора достигается благодаря наличию откидной крышки. Низкий уровень шума при работе вентилятора. Имеется дренажная труба для отвода конденсата.

**Контроль скорости**

Скорость двигателя возможно изменять посредством дополнительного регулятора скорости. Регулирование скорости возможно с помощью трансформатора, либо преобразователя частоты.

**Область использования**

Предназначен для применения в промышленных кухнях (ресторанах, кафе, столовых и пр.). Расположение двигателя вне зоны потока воздуха обеспечивает возможность работы в высокотемпературной среде. Рекомендуется применять вместе с жирулавливающим фильтром в системах вентиляции пищевой индустрии. Для долгосрочной службы вентилятора требуется проводить регулярную чистку рабочего колеса.

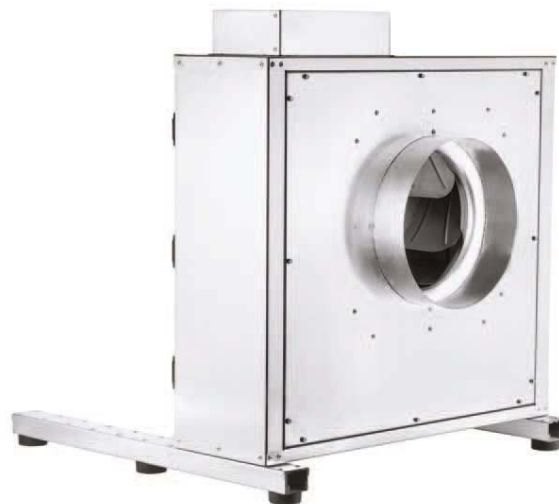
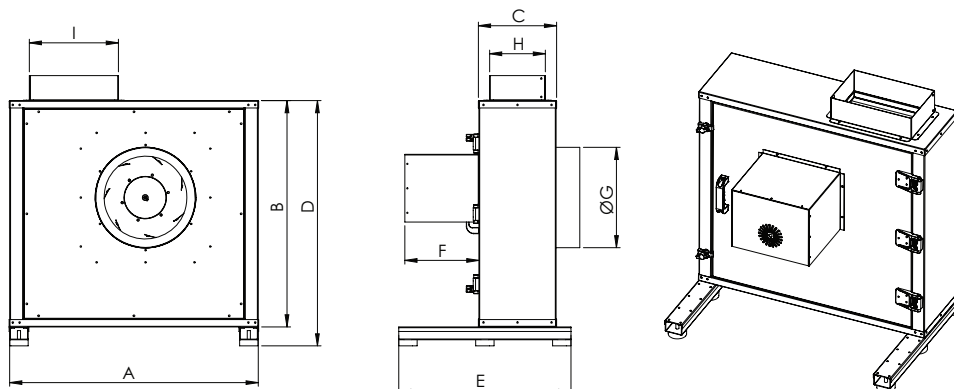
**Технические схемы**

## Технические таблицы

Тип	A	B	C	D	E	F	G	H	J
TKBR 315	650	605	220	665	480	245	250	160	230
TKBR 355	730	655	230	715	480	245	280	170	260
TKBR 400	815	740	255	800	580	245	330	185	295
TKBR 450	905	810	270	870	580	245	350	210	325
TKBR 500	1005	900	335	990	635	280	400	280	355
TKBR 560	1105	1000	365	1090	715	330	455	310	455

Размеры, мм

Тип	Напря- жение	Частота	Мощность вх.	Ток	Кон- ден- сатор	Скорость	Произво- дитель- ность	Уровень шума*	Класс изоля- ции	Класс защиты	Вес
	В	Гц	Вт	(А)	МкФ	обр/мин	м3/час	дБ		IP	кг
TKBR 315M	230	50	0,25	2,1	10	1390	1800	37-29	F	55	51
TKBR 355M	230	50	0,25	2,1	10	1390	2800	41-33	F	55	63
TKBR 400M	230	50	0,37	3,4	15	1400	4000	42-34	F	55	78
TKBR 450M	230	50	0,55	4,5	20	1410	5200	45-37	F	55	87
TKBR 500M	230	50	1,1	7,5	35	1400	8000	49-42	F	55	120
TKBR 560M	230	50	2,2	14,2	50	1430	10000	52-44	F	55	145
TKBR 315T	380	50	0,25	0,87	-	1380	1800	37-29	F	55	51
TKBR 355T	380	50	0,25	0,87	-	1380	2800	41-33	F	55	63
TKBR 400T	380	50	0,37	1,2	-	1390	4000	42-34	F	55	78
TKBR 450T	380	50	0,55	1,6	-	1365	5200	45-37	F	55	87
TKBR 500T	380	50	1,1	2,6	-	1410	8000	49-42	F	55	120
TKBR 560T	380	50	2,2	4,9	-	1420	10000	52-44	F	55	145

Уровень шума был измерен на расстоянии 3 м в условиях помещения



### Рабочие характеристики

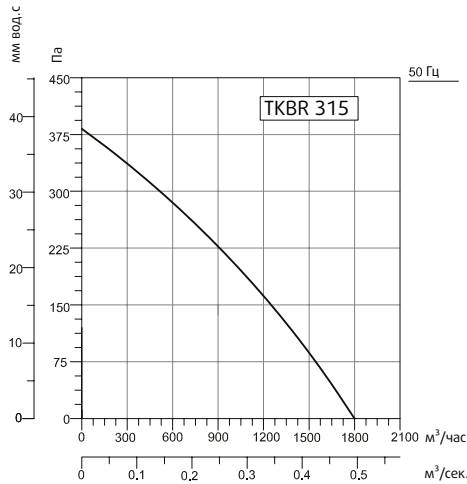

Частота, Гц	Общ	63	125	250	500	1000	2000	4000	8000
LwA, на входе	<b>78</b>		74	73	68	66	62	56	53
LwA, на выходе	<b>80</b>		76	75	70	67	64	58	55
LwA, к окружению	<b>60</b>		56	55	50	48	44	38	35

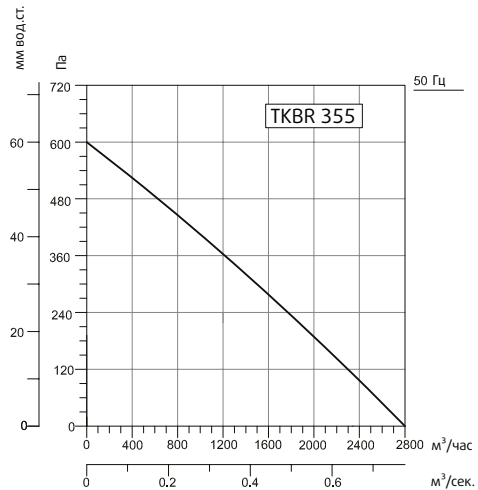

Частота, Гц	Общ	63	125	250	500	1000	2000	4000	8000
LwA, на входе	<b>82</b>		78	77	72	70	66	60	57
LwA, на выходе	<b>84</b>		80	79	74	72	68	62	59
LwA, к окружению	<b>64</b>		60	59	54	52	48	42	39

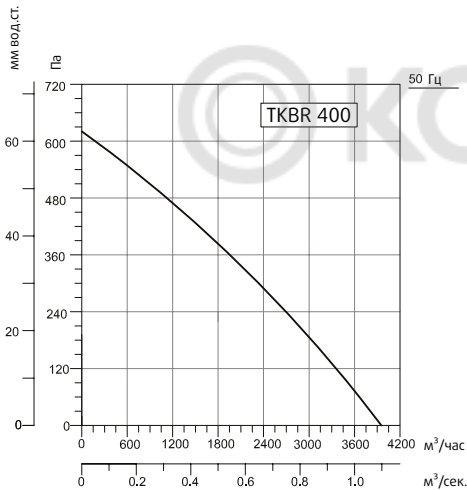

Частота, Гц	Общ	63	125	250	500	1000	2000	4000	8000
LwA, на входе	<b>83</b>		79	78	73	71	67	61	58
LwA, на выходе	<b>85</b>		81	80	75	73	69	63	60
LwA, к окружению	<b>65</b>		61	60	55	53	49	43	40

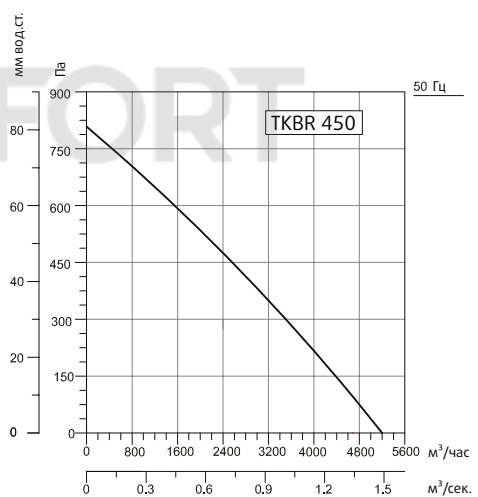

Частота, Гц	Общ	63	125	250	500	1000	2000	4000	8000
LwA, на входе	<b>86</b>		82	81	76	74	70	64	61
LwA, на выходе	<b>88</b>		84	83	78	76	75	66	63
LwA, к окружению	<b>68</b>		64	63	58	56	52	46	43

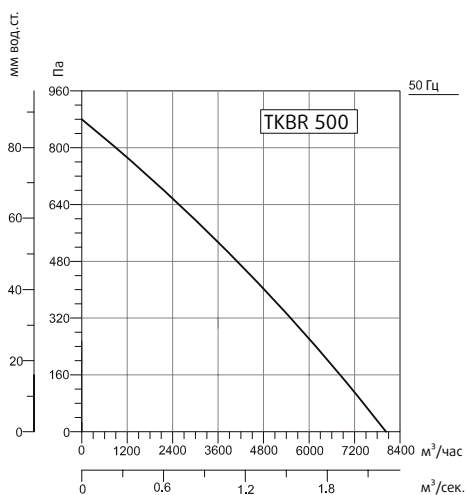

Частота, Гц	Общ	63	125	250	500	1000	2000	4000	8000
LwA, на входе	<b>88</b>		85	84	79	75	73	67	64
LwA, на выходе	<b>91</b>		87	86	81	79	78	69	66
LwA, к окружению	<b>71</b>		67	66	61	59	55	49	46

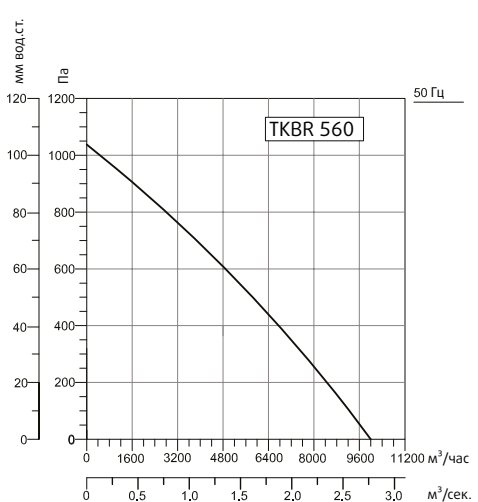

Частота, Гц	Общ	63	125	250	500	1000	2000	4000	8000
LwA, на входе	<b>91</b>		88	87	82	78	76	70	67
LwA, на выходе	<b>94</b>		90	89	84	82	81	72	69
LwA, к окружению	<b>74</b>		70	69	64	62	58	52	49





## Осевые вентиляторы

Осевые вентиляторы Sysimple с крыльчатками аэродинамической формы применяются в системах с низким давлением, для проветривания на фабриках, складах, торговых центрах, котельных и т.д. Вентиляторы поставляются с одно- или трехфазными электродвигателями для удобного подключения в зависимости от системы электроснабжения объекта.



## TARE-TART

48



Осевые вентиляторы  
низкого давления

## TAWE-TAWT

52



Осевые вентиляторы  
низкого давления

# TARE-TART

## Осевые вентиляторы низкого давления

### Компоненты вентилятора и его характеристики

Корпус и крыльчатка изготовлены из листовой стали с электростатическим порошковым покрытием. Имеется защитная решетка с идентичным покрытием.

### Преимущества

Крыльчатка вентилятора имеет идеальную аэродинамическую структуру для обеспечения равномерного потока воздуха и низкого уровня шума. Простой и удобный для монтажа в воздуховодах или технологических отверстиях. Имеет компактную конструкцию.

### Контроль скорости

Скорость двигателя можно изменять с помощью дополнительного регулятора скорости.

Для однофазных электродвигателей регулирование скорости возможно регулятором напряжения.

Для трехфазных электродвигателей регулирование скорости возможно с помощью преобразователя частоты.

### Область использования

Вентиляторы осевые серий TARE/TART могут использоваться на фабриках, складах, малярных цехах, торговых центрах, для вентиляции помещений с большим объемом воздуха.

### Технические схемы

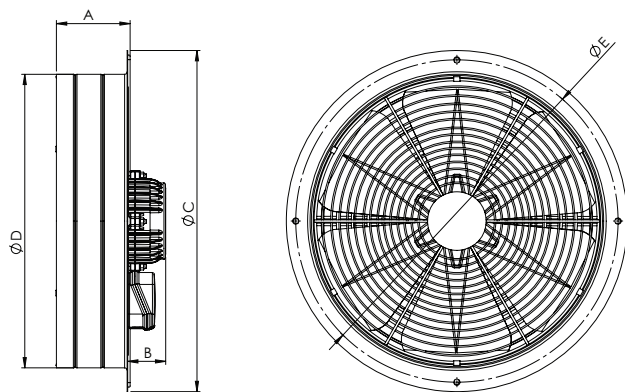

### Технические таблицы

Тип	A	B	C	D	E
TARE 250 / TART 250	114	61	304	251	277
TARE 300 / TART 300	114	61	390	325	360
TARE 350 / TART 350	114	61	435	374	405
TARE 400 / TART 400	114	61	485	427	455
TARE 450 / TART 450	114	61	546	470	516
TARE 500 / TART 500	125	61	590	518	560
TARE 550 / TART 550	130	160	624	560	595
TARE 600 / TART 600	130	160	674	610	645
TARE 250-2K / TART 350-2K	114	61	304	251	277

Размеры, мм



Тип	Напря- жение	Частота	Мощность вх.	Ток	Кон- ден- сатор	Скорость	Произво- дитель- ность	Уровень шума*	Класс изоля- ции	Класс защиты	Вес
	В	Гц	Вт	(А)	МкФ	обр/мин	м3/час	дБ		IP	кг
TARE 250-2K	230	50/60	150/190	1/0,85	8	2900/3250	2200/2465	61	B	44	7,4
TARE 250	230	50/60	65/75	0,4/0,3	3	1475/1770	1200	45	B	44	7,4
TARE 300	230	50/60	90/110	0,45/0,50	3	1445/1700	2000	48	B	44	8
TARE 350	230	50/60	160	1,05/0,85	6	1460/1750	3250/3895	53	B	44	8,2
TARE 400	230	50/60	185	1,17/0,95	6	1425/1725	4500/5445	56	B	44	8,8
TARE 450	230	50/60	200/190	1,1/0,9	6	1430/1730	5000/6050	60	B	44	10
TARE 500	230	50/60	230	1,1	8	1440/1700	5500/6495	62	B	44	11
TARE 550	230	50/60	220/320	1,07/1,64	10	1440/1700	6000/7080	63	B	44	14,6
TARE 600	230	50/60	235/340	1,15/1,65	10	1400/1670	8000/9540	65	B	44	15,6
TART 250-2K	380	50/60	150/180	0,48/0,40	-	2900/3400	2200/2580	61	B	44	6,3
TART 250	380	50/60	100/120	0,62/0,46	-	1450/1750	1200/1450	45	B	44	6
TART 300	380	50/60	130/155	0,65/0,50	-	1450/1750	2000/2400	48	B	44	7
TART 350	380	50/60	135/160	0,65/0,51	-	1470/1720	3250/3800	53	B	44	8,2
TART 400	380	50/60	150/180	0,66/0,55	-	1450/1700	4500/5275	56	B	44	9
TART 450	380	50/60	155/185	0,66/0,55	-	1450/1700	5000/6000	60	B	44	9,6
TART 500	380	50/60	160/190	0,67/0,55	-	1450/1700	5500/6450	62	B	44	11
TART 550	380	50/60	165/195	0,67/0,56	-	1400/1575	6000/6750	63	B	44	15,3
TART 600	380	50/60	170/200	0,68/0,57	-	1400/1650	8000/9400	65	B	44	15,6

Уровень шума был измерен на расстоянии 3 м в условиях помещения

### Рабочие характеристики

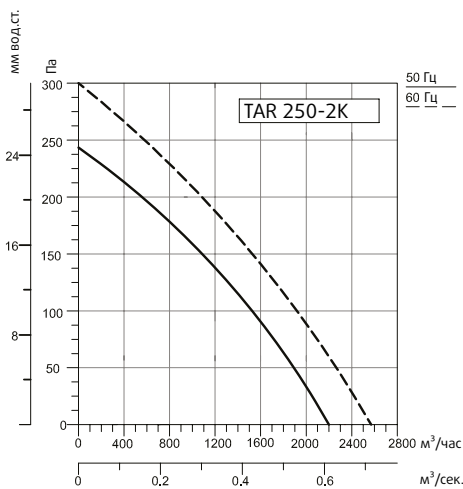

Частота, Гц	Общ	63	125	250	500	1000	2000	4000	8000
LwA, к окружению	82	56	67	76	75	77	75	70	64

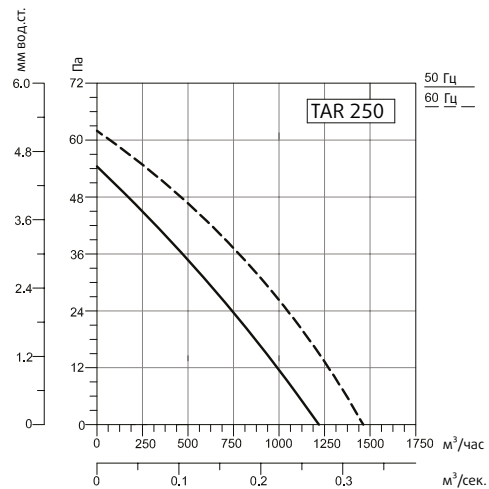

Частота, Гц	Общ	63	125	250	500	1000	2000	4000	8000
LwA, к окружению	66	34	48	55	60	61	60	55	47

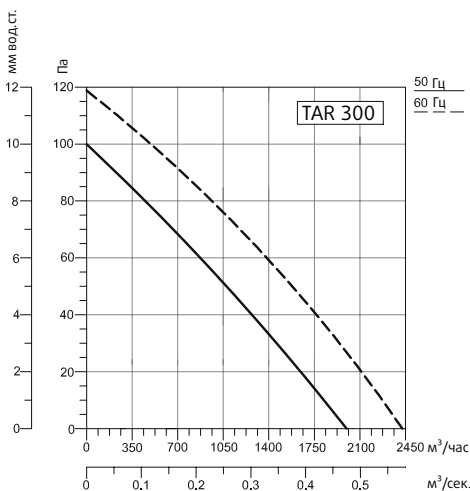

Частота, Гц	Общ	63	125	250	500	1000	2000	4000	8000
LwA, к окружению	69	43	54	60	62	64	61	56	51

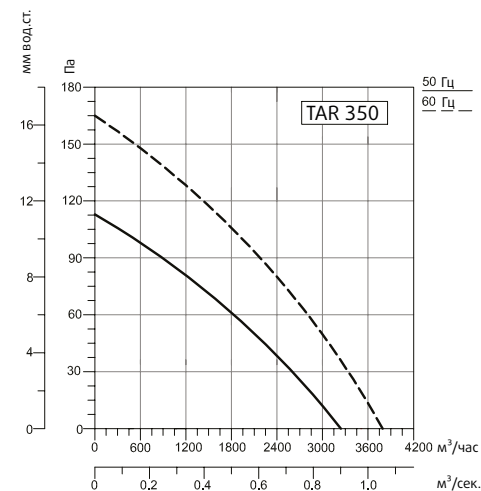

Частота, Гц	Общ	63	125	250	500	1000	2000	4000	8000
LwA, к окружению	74	40	59	58	65	71	65	63	54

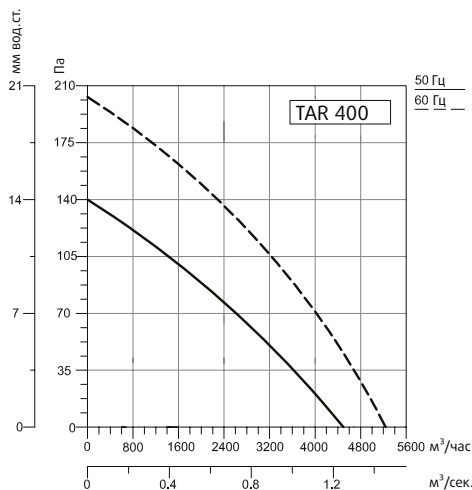

Частота, Гц	Общ	63	125	250	500	1000	2000	4000	8000
LwA, к окружению	77	49	62	63	70	73	70	65	56

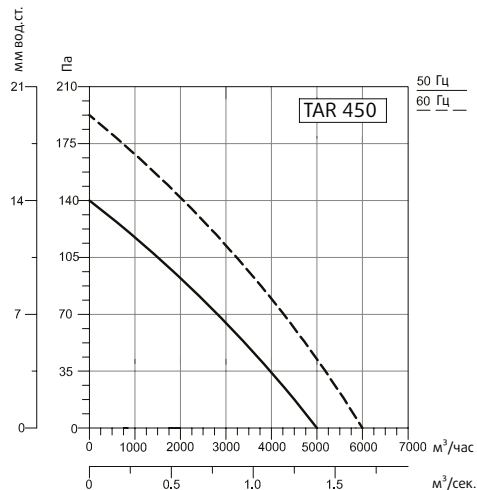

Частота, Гц	Общ	63	125	250	500	1000	2000	4000	8000
LwA, к окружению	81	48	67	64	70	77	76	71	63

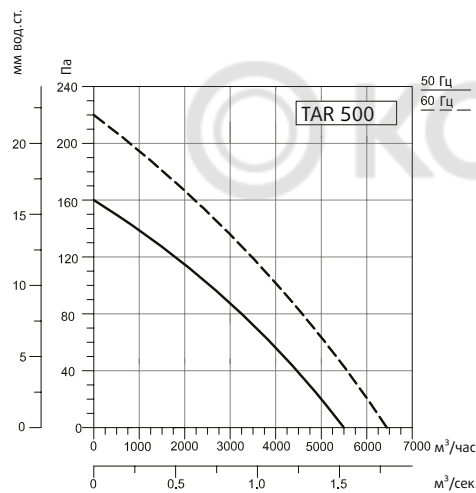

Частота, Гц	Общ	63	125	250	500	1000	2000	4000	8000
LwA, к окружению	83	50	69	70	74	78	77	73	66

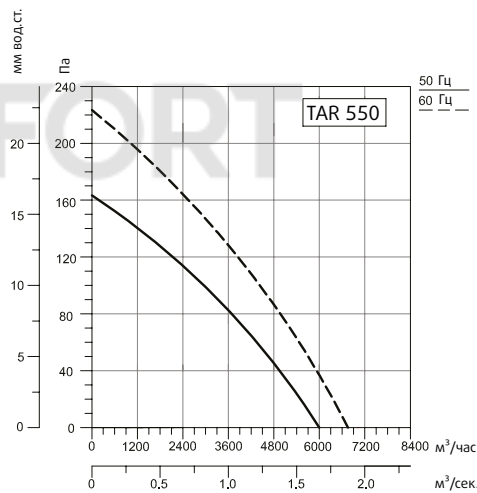

Частота, Гц	Общ	63	125	250	500	1000	2000	4000	8000
LwA, к окружению	85	57	70	74	78	80	78	74	67

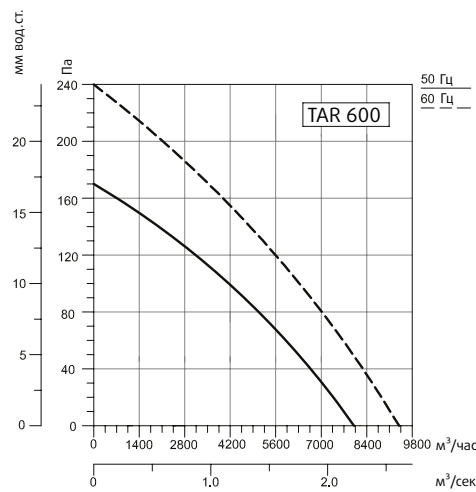

Частота, Гц	Общ	63	125	250	500	1000	2000	4000	8000
LwA, к окружению	86	54	69	73	78	82	79	76	72



# TAWE-TAWT

Осевые вентиляторы  
низкого давления

## Компоненты вентилятора и его характеристики

Корпус и крыльчатка изготовлены из листовой стали с электростатическим порошковым покрытием. Имеется защитная решетка с идентичным покрытием.

## Преимущества

Крыльчатка вентилятора имеет идеальную аэродинамическую структуру для обеспечения равномерного потока воздуха и низкого уровня шума. Простой и удобный для монтажа в окнах и стенах. Имеет компактную конструкцию.

## Контроль скорости

Скорость двигателя можно изменять с помощью дополнительного регулятора скорости.

Для однофазных электродвигателей регулирование скорости возможно регулятором напряжения.

Для трехфазных электродвигателей регулирование скорости возможно с помощью преобразователя частоты.

## Область использования

Вентиляторы осевые серий TAWE / TAWT могут использоваться на фабриках, складах, малярных цехах, торговых центрах, для вентиляции помещений с большим объемом воздуха.

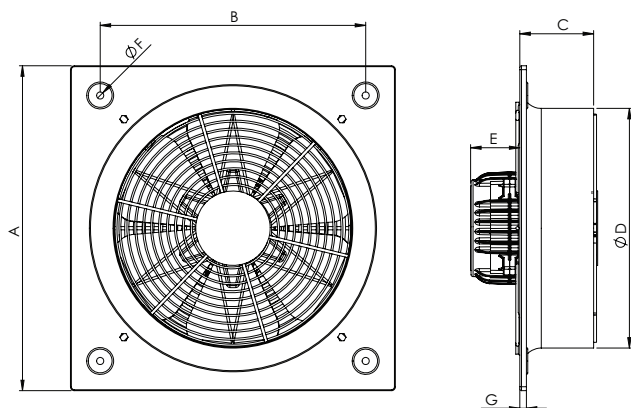

## Технические таблицы

Тип	A	B	C	D	E	F	G
TAWE 250 / TAWT 250	333	275	80	261	80	8	10
TAWE 300 / TAWT 300	412	336	80	307	80	8	10
TAWE 350 / TAWT 350	465	390	90	365	80	8	10
TAWE 400 / TAWT 400	500	420	100	403	80	8	10
TAWE 450 / TAWT 450	560	480	105	462	80	8	10
TAWE 500 / TAWT 500	630	561	110	513	90	8	10
TAWE 550 / TAWT 550	660	585	145	565	135	8	10
TAWE 600 / TAWT 600	700	631	145	612	135	8	10
TAWE 250-2K/TAWT 250-2K	333	275	80	261	80	8	10

Размеры, мм

Тип	Напря- жение	Частота	Мощность вх.	Ток	Кон- ден- сатор	Скорость	Произво- дитель- ность	Уровень шума*	Класс изоля- ции	Класс защиты	Вес
	В	Гц	Вт	(А)	МкФ	обр/мин	м3/час	дБ		IP	кг
TAWE 250-2K	230	50/60	150/190	1,0/0,85	8	2900/3250	2200/2465	61	B	44	6,3
TAWE 250	230	50/60	65/75	0,4/0,3	3	1475/1770	1200	45	B	44	6
TAWE 300	230	50/60	90/110	0,45/0,50	3	1445/1700	2000	48	B	44	7
TAWE 350	230	50/60	160	1,05/0,85	6	1460/1750	3250/3895	53	B	44	8,2
TAWE 400	230	50/60	185	1,17/0,95	6	1425/1725	4500/5445	56	B	44	9
TAWE 450	230	50/60	200/190	1,1/0,9	6	1430/1730	5000/6050	60	B	44	9,6
TAWE 500	230	50/60	230	1,1	8	1440/1700	5500/6495	62	B	44	11
TAWE 550	230	50/60	220/320	1,07/1,64	10	1440/1700	6000/7080	63	B	44	15,3
TAWE 600	230	50/60	235/340	1,15/1,65	10	1400/1670	8000/9540	65	B	44	15,6
TAWT 250-2K	380	50/60	150/180	0,48/0,40	-	2900/3400	2200/2580	61	B	44	6,3
TAWT 250	380	50/60	100/120	0,62/0,46	-	1450/1750	1200/1450	45	B	44	6
TAWT 300	380	50/60	130/155	0,65/0,50	-	1450/1750	2000/2400	48	B	44	7
TAWT 350	380	50/60	135/160	0,65/0,51	-	1470/1720	3250/3800	53	B	44	8,2
TAWT 400	380	50/60	150/180	0,66/0,55	-	1450/1700	4500/5275	56	B	44	9
TAWT 450	380	50/60	155/185	0,66/0,55	-	1450/1700	5000/6000	60	B	44	9,6
TAWT 500	380	50/60	160/190	0,67/0,55	-	1450/1700	5500/6450	62	B	44	11
TAWT 550	380	50/60	165/195	0,67/0,56	-	1400/1575	6000/6750	63	B	44	15,3
TAWT 600	380	50/60	170/200	0,68/0,57	-	1400/1650	8000/9400	65	B	44	15,6

Уровень шума был измерен на расстоянии 3 м в условиях помещения

### Рабочие характеристики

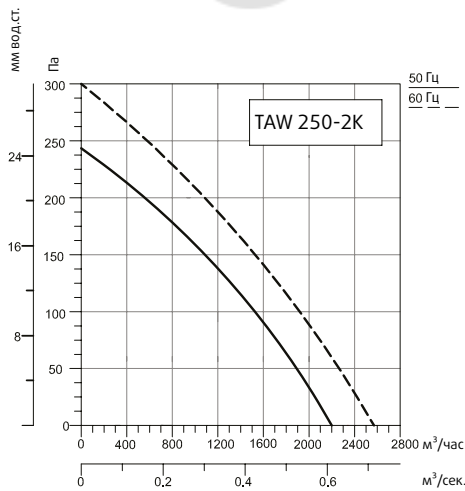

Частота, Гц	Общ	63	125	250	500	1000	2000	4000	8000
LwA, к окружению	82	56	67	76	75	77	75	70	64

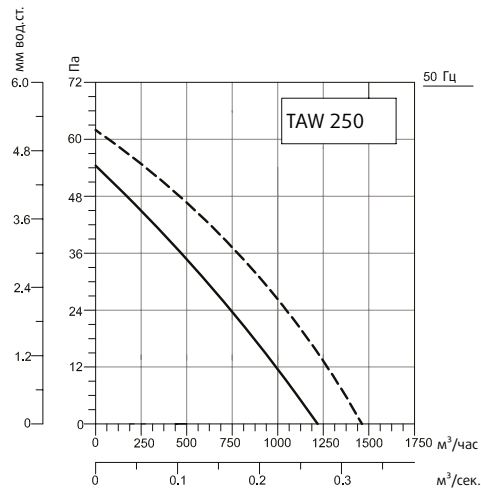

Частота, Гц	Общ	63	125	250	500	1000	2000	4000	8000
LwA, к окружению	66	34	48	55	60	61	60	55	47

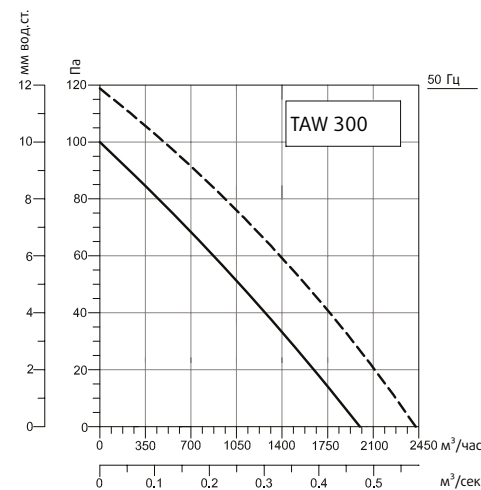

Частота, Гц	Общ	63	125	250	500	1000	2000	4000	8000
LwA, к окружению	69	43	54	60	62	64	61	56	51

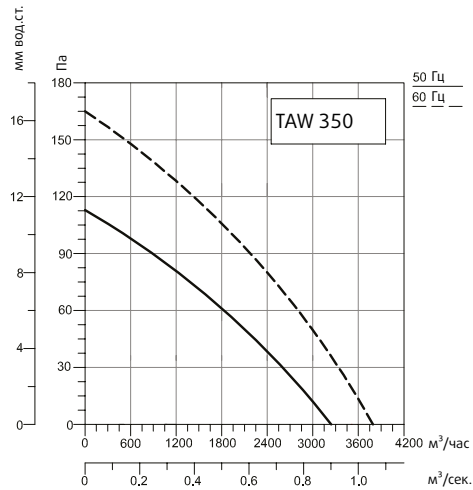

Частота, Гц	Общ	63	125	250	500	1000	2000	4000	8000
LwA, к окружению	74	40	59	58	65	71	65	63	54

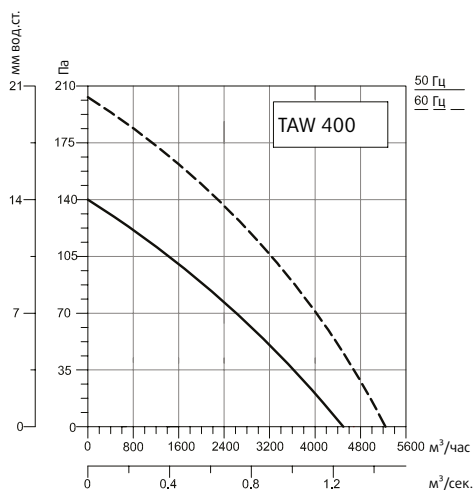

Частота, Гц	Общ	63	125	250	500	1000	2000	4000	8000
LWA, к окружению	77	49	62	63	70	73	70	65	56

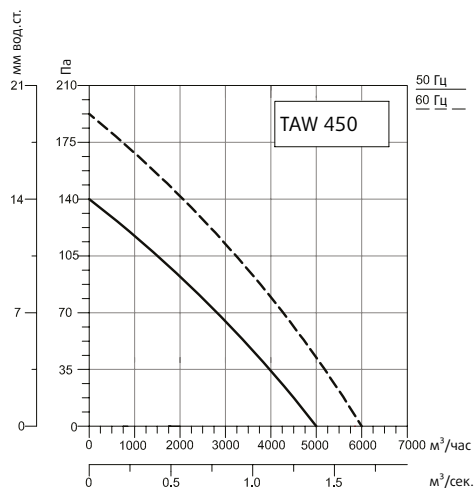

Частота, Гц	Общ	63	125	250	500	1000	2000	4000	8000
LWA, к окружению	81	48	67	64	70	77	76	71	63

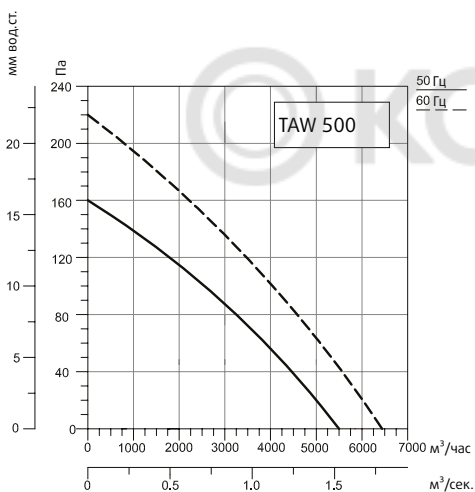

Частота, Гц	Общ	63	125	250	500	1000	2000	4000	8000
LWA, к окружению	83	50	69	70	74	78	77	73	66

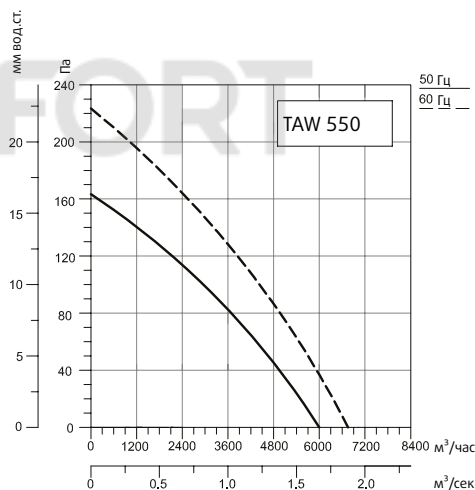

Частота, Гц	Общ	63	125	250	500	1000	2000	4000	8000
LWA, к окружению	85	57	70	74	78	80	78	74	67

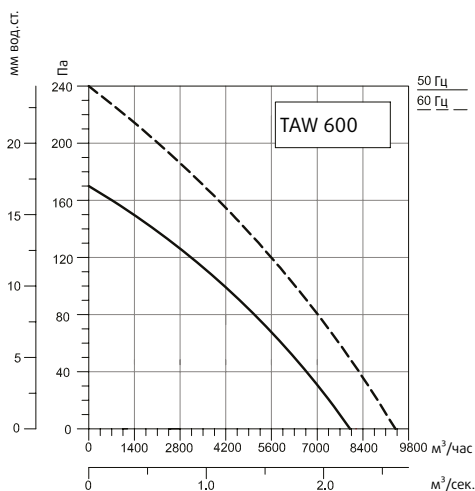

Частота, Гц	Общ	63	125	250	500	1000	2000	4000	8000
LWA, к окружению	86	54	69	73	78	82	79	76	72

## Примечание

© KOMFORT

© KOMFORT