

# ГЕРЦ-TS-98-V

Термостатический клапан с открытой шкалой гидравлической настройки

Нормаль  
**7623 V/7624 V/7628 V**  
**7658 V/7659 V**  
 Издание 0601 (0999)

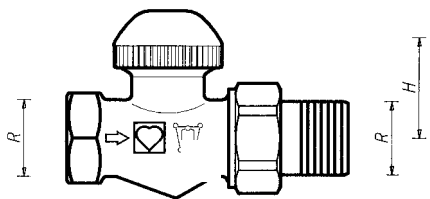

**7623 V**

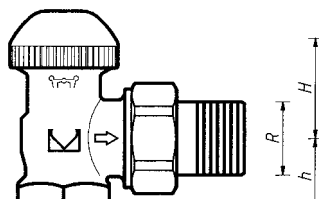

**7624 V**

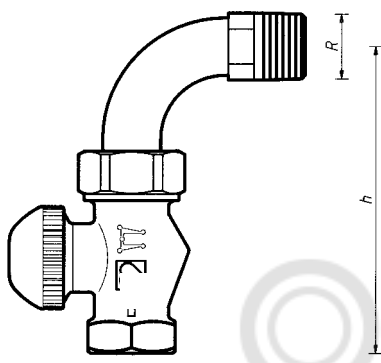

**7623 V + 6249**

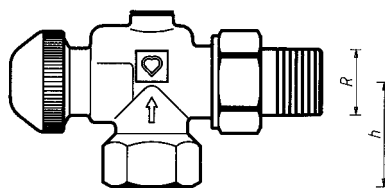

**7628 V**

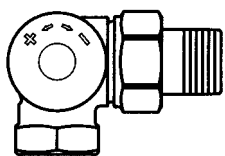

**7658 V**

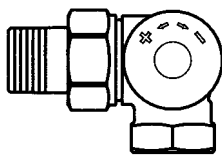

**7659 V**

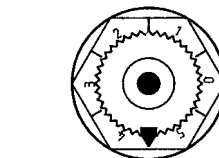
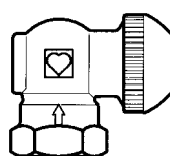

ГЕРЦ-TS-98-V  
 Термостатическая  
 букса

Особые исполнения

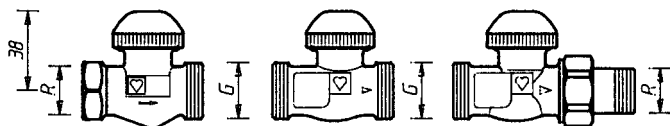

1 7623 71

1 7637 67

1 7633 67

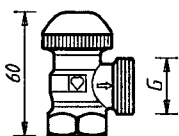

1 7624 71

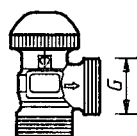

1 7624 42

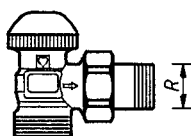

1 7638 67

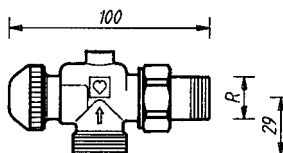

1 7648 67

Изменения вносятся по мере технического совершенствования.

Арт.№	Обозначение	DN	R	l	L	H	h	Номер заказа
<b>7623 V</b>	Проходной, ряд „F”	10	3/8”	12	75	27	—	1 <b>7623</b> 65
		15	1/2”	15	83	27	—	1 <b>7623</b> 67
<b>7624 V</b>	Угловой, ряд „F”	10	3/8”	12	49	27	20	1 <b>7624</b> 65
		15	1/2”	15	54	23	23	1 <b>7624</b> 67

Габаритные размеры, мм, для серии EN 215 T2 HD 1215

Арт.№	Исполнение	R	l	L	H	h	Номер заказа
<b>7623 V + 6249</b>	EN 215 F Проходной клапан с отводом	3/8”	12	40	27	84	Клапан и отвод заказываются отдельно
		1/2”	15	54	27	94	
<b>7628 V</b>	Угловой специальный	3/8”	12	49	35	27	1 <b>7628</b> 65
		1/2”	15	55	35	29	1 <b>7628</b> 67
<b>7658 V</b>	AB	1/2”	15	53	26	31	1 <b>7658</b> 67
<b>7659 V</b>	CD	1/2”	15	53	26	31	1 <b>7659</b> 67

Габаритные размеры для разных моделей, мм

Все модели поставляются в никелированном исполнении с оранжевым защитным колпачком.

Универсальные модели со специальной резьбовой муфтой для труб и фитингов:

<b>7623 V</b>	<b>3/8”...1/2”</b>	- проходной клапан, ряд F.
<b>7624 V</b>	<b>3/8”...1/2”</b>	- угловой клапан, ряд F.
<b>7628 V</b>	<b>3/8”...1/2”</b>	- угловой специальный.
<b>7658 V</b>	<b>1/2”</b>	- 3-осевой клапан „AB”, радиатор справа от клапана.
<b>7659 V</b>	<b>1/2”</b>	- то же „CD”, радиатор слева.

Имеются в наличии также проходные и угловые универсальные модели с габаритными размерами согласно ряду „D”.

Исполнения

ГЕРЦ-TS-98-V

ГЕРЦ-3-D-V

Клапаны ГЕРЦ-TS-98-V в особом исполнении, размер 1/2”:

1 <b>7623</b> 71	- проходной клапан, универсальная муфта x наружная резьба G 3/4 с уплотнением „сфера-конус”.
1 <b>7637</b> 67	- проходной клапан, 2 x наружная резьба G 3/4 с уплотнением „сфера-конус”.
1 <b>7633</b> 67	- проходной клапан, соединитель для подключения к радиатору с уплотнением „сфера-конус”, фитинг для труб с наружной резьбой G 3/4.
1 <b>7624</b> 71	- угловой клапан, универсальная муфта x наружная резьба G 3/4 с уплотнением „сфера-конус”.
1 <b>7624</b> 42	- угловой клапан, 2 x наружная резьба G 3/4 с уплотнением „сфера-конус”.
1 <b>7638</b> 67	- угловой клапан, соединитель для подключения к радиатору с уплотнением „сфера-конус”, фитинг для труб с наружной резьбой G 3/4.
1 <b>7648</b> 67	- клапан угловой специальный, соединитель для подключения к радиатору с уплотнением „сфера-конус”, фитинг для труб с наружной резьбой G 3/4.

ГЕРЦ-TS-98-V

Особые исполнения

<b>ГЕРЦ-TS-90</b>	Клапаны без предварительной настройки.
<b>ГЕРЦ-TS-90-E</b>	Клапаны с пониженным сопротивлением для однотрубных горизонтальных систем с циркуляционным насосом.
<b>ГЕРЦ-TS-E</b>	Клапаны с максимальной пропускной способностью для однотрубных вертикальных и двухтрубных гравитационных (безнасосных) систем.
<b>ГЕРЦ-TS-90-V</b>	Клапаны со скрытой предварительной настройкой.
<b>ГЕРЦ-TS-90-kv</b>	Клапаны с настройкой Kv путем подбора буксы для городского централизованного теплоснабжения (массовая застройка).

Для этих исполнений имеются отдельные нормалы.

Другие исполнения

Макс. рабочая температура	110° C
Макс. рабочее давление	10 бар
Макс. давление запираания при снятом радиаторе	10 бар (при использовании ручного привода или термоголовки 1 <b>7230</b> 06)
Качество горячей воды должно соответствовать требованиям „Правил технической эксплуатации электрических станций и сетей” Министерства энергетики и электрификации РФ.	
При применении фитингов ГЕРЦ для медных и стальных труб следует учитывать максимально допустимые температуру и давление (EN 1254-2:1998, табл.5).	

Рабочие параметры

Фитинги ГЕРЦ

В системах водяного отопления, где необходима гидравлическая коррекция приборов отопления друг относительно друга.

Область применения

Соединитель 6210 с уплотнением „сфера-конус” установлен. Рекомендуется пользоваться монтажным ключом ГЕРЦ 6680.

Подключение к радиатору

Вместо соединителей для радиаторов со стороны наружной резьбы G 3/4 можно использовать:

<b>6210</b>	1/2"	- соединитель для резьбовых труб, возможная длина – 26 или 35 мм.
<b>6211</b>	1/2"	- соединитель переходной, 1/2" x 3/8".
<b>6213</b>	3/8"	- соединитель переходной, 3/8" x 1/2".
<b>6218</b>	3/8"...1/2"	- длинная резьбовая втулка, без гайки, можно укоротить для компенсации разницы монтажных размеров. Размеры: 3/8"x40; 1/2"x39, 42 или 76 мм.
<b>6218</b>	1/2"	-резьбовая втулка, без гайки, длины: 36, 48 или 76 мм.
<b>6235</b>	3/8"...1/2"	- соединитель для пайки. 3/8"x12; 1/2"x12, 15, или 18 мм.
<b>6249</b>	3/8"...1/2"	- отвод без гайки, для исполнения „Прходной клапан с отводом”.
<b>6274</b>	G 3/4	- фитинги для медных и тонкостенных стальных труб. Наружный диаметр труб 10, 12, 14, 15, 16 и 18 мм.
<b>6275</b>	G 3/4	- фитинги с уплотнением эластичным кольцом для медных и тонкостенных стальных труб, рекомендуются для труб из твердой легированной стали и труб с гальваническим покрытием. Наружный диаметр труб 12, 14, 15 мм.
<b>6098</b>	G 3/4	- соединитель для пластиковых труб для труб PE-X-, PB.

Со стороны муфты клапанов можно использовать:

<b>6219</b>	1/2"	- переходная муфта, цвет-желтый, для соединения труба/клапан, внутренняя резьба (труба) x наружная резьба (клапан), 1"x1/2", 1.1/4"x1/2".
<b>6066</b>	M 22 x 1,5	- соединитель для пластиковых труб PE-X-, PB, а также металлопластиковых труб, применяется с адаптером 1 <b>6272</b> 01 (R 1/2 x M 22 x 1,5).
<b>6098</b>	G 3/4	- соединитель для пластиковых труб PE-X-, PB, а также металлопластиковых труб, применяется с адаптером 1 <b>6266</b> 01 (R 1/2 x G 3/4).

Размеры для соединителей пластиковых труб см. в каталоге ГЕРЦ.

## Другие возможности подключения

Номера заказов см. в каталоге ГЕРЦ.

Универсальные модели имеют специальные муфты. К ним можно присоединять резьбовую трубу или калиброванную трубу из мягкой стали или меди с помощью фитингов. Фитинги заказываются отдельно.

У клапанов R=1/2" для труб с наружным диаметром 10, 12, 14, 16 и 18 мм между клапаном и фитингом следует применять адаптер арт.№ 6272.

Труба $\Phi$ D, мм		12	10	12	14	15	16	18
Клапан	R =	3/8"	1/2"					
Адаптер	№ заказа		1 <b>6272</b> 01	1 <b>6272</b> 01	1 <b>6272</b> 01		1 <b>6272</b> 01	1 <b>6272</b> 11
Фитинг	№ заказа	1 <b>6292</b> 00	1 <b>6284</b> 00	1 <b>6284</b> 01	1 <b>6284</b> 03	1 <b>6292</b> 01	1 <b>6284</b> 05	1 <b>6289</b> 01

При монтаже медных труб или труб из мягкой стали рекомендуется использовать опорные гильзы. Для безупречного монтажа рекомендуется резьбу болта или гайки, а также само зажимное кольцо смазывать силиконовой смазкой. Обратите внимание на нашу инструкцию по монтажу.

## Соединители для труб Универсальные модели

Предварительная настройка заключается в создании дополнительного гидравлического сопротивления с помощью плавно регулируемого извне дроссельного элемента - кольца, охватывающего золотник клапана. Дроссельный шпindel не препятствует движению шпинделя клапана.

Преднастройка может производиться вручную с помощью ручки преднастройки. При этом указатель на ручке устанавливается на то значение шкалы буксы, которое определяется путем вычислений или по диаграмме.

Преднастройка осуществляется с помощью установочного ключа (1 **6819** 98), который надевается на зубчатый венец буксы.

## Предварительная настройка Назначение

Различают четыре вида клапанов ГЕРЦ-TS, отличающихся друг от друга исполнением буксы клапана:

- ГЕРЦ-TS-90 – обычное исполнение;
- ГЕРЦ-TS-90- $k_v$  – термостатические клапаны со ступенчатой настройкой  $k_v$  путем замены буксы;
- ГЕРЦ-TS-90-V – термостатические клапаны с плавной скрытой предварительной настройкой;
- ГЕРЦ-TS-98-V – термостатические клапаны с плавной открытой преднастройкой;
- ГЕРЦ-TS-FV – термостатические клапаны со ступенчатой настройкой  $k_v$  путем подбора дроссельных отверстий.

Если во время эксплуатации системы окажется, что для удобства индивидуального пользования требуется отдать предпочтение другому исполнению буксы, то с помощью инструмента ГЕРЦ-Чейнжфикс во время работы системы можно заменить буксу. Точно так же можно осуществить чистку уплотнения седла (удаление частиц грязи, остатков сварки или пайки).

При пользовании устройством ГЕРЦ-Чейнжфикс изучите инструкцию.

## Совместимость ГЕРЦ-TS-90 Замена буксы термостатического клапана

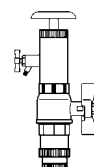

1. Снять головку термостата, ручной привод или защитный колпачок.
  2. Оранжевый венец преднастройки (заводская настройка между значениями „4” и „5”) вручную или с помощью ключа (1 **6819 98**) установить на желаемую ступень преднастройки 1...6 (0).
  3. Надеть головку термостата ГЕРЦ или ручной привод на клапан.
- Выполненная настройка надежна и ограниченно доступна для посторонних.

#### Процесс преднастройки

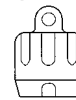

Установочный ключ для ГЕРЦ-TS-98-V

Уплотнением штока служит специальное уплотнительное кольцо, обеспечивающее максимум надежности и легкость хода штока клапана. Если уплотнение штока износилось, буксу клапана необходимо заменить. После замены буксы необходимо установить прежнее значение преднастройки.

Замена осуществляется следующим образом:

1. Демонтировать головку термостата ГЕРЦ или ручной привод ГЕРЦ-TS;
2. Вывернуть буксу клапана и заменить на новую;
3. Надеть головку термостата ГЕРЦ или ручной привод ГЕРЦ-TS.

В системе, находящейся под давлением, замена буксы может производиться при помощи инструмента ГЕРЦ-Чейнжфикс; следует пользоваться инструкцией по эксплуатации инструмента ГЕРЦ-Чейнжфикс.

Номер заказа буксы клапана ГЕРЦ-TS-98-V – 1 **6367 98**.

#### Уплотнение шпинделя



Букса ГЕРЦ-TS-98-V

Защитный колпачок служит для защиты на время транспортировки и промывки во время пуска. Сняв защитный колпачок и накрутив головку термостата, получают термостатический клапан, не производя при этом слив воды из системы.

Ручная установка номинальной расчетной степени открытия клапана 2К с помощью защитного колпачка:

По окружности пластмассового колпачка, в рифленной области, нанесены две риски, соответственно маркировке „+” и „-”.

1. Закрыть вентиль правым поворотом (по часовой стрелке).
2. Запомнить положение метки „+”.
3. Открыть клапан до совмещения метки „-” с позицией „+”.

Это положение соответствует степени открытия клапана (зоне пропорциональности), равной 2К.

#### Термостатический клапан ГЕРЦ

Ручная установка расчетной степени открытия клапана 2К.

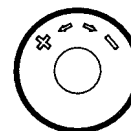

Для ручного управления клапаном при отсутствии термоголовки можно использовать ручной привод ГЕРЦ-TS (арт.№1 **7102 80**).

Перед монтажом изучите прилагаемую инструкцию.

#### Ручной привод ГЕРЦ-TS



Термостатический клапан устанавливается в прямом потоке прибора отопления (с протоком в направлении стрелки). Ось штока клапана ГЕРЦ для обеспечения оптимальной регулировки комнатной температуры должна находиться в горизонтальном положении. Клапаны ГЕРЦ могут устанавливаться как в прямом, так и в обратном потоке. Направление тока должно соответствовать стрелке на корпусе и направлено всегда под запорный орган клапана. Корпуса в исполнении „штуцер-муфта” с быстроразъемной втулкой предназначены для установки в подводящем патрубке радиатора. Корпуса в исполнении „штуцер-штуцер” арт.№7637 VX могут устанавливаться и в обратном потоке.

#### Монтаж

Головка термостата ГЕРЦ не должна подвергаться воздействию прямых солнечных лучей и тепла, излучаемого, например, такими устройствами, как телевизор. Если прибор отопления закрыт (занавеской), то образуется тепловая зона, в которой термостат „не чувствует” комнатную температуру и не может эффективно регулировать. В этом случае необходимо использовать термостатическую головку ГЕРЦ с выносным датчиком 7430, 7460, 9430, 9460 или термостатическую головку с дистанционной регулировкой 7330, 9330.

Подробности, касающиеся термостатических головок ГЕРЦ, см. в соответствующих нормалях.

#### Указания по монтажу

По окончании отопительного периода клапан полностью открыть поворотом против часовой стрелки, чтобы предотвратить скопление инородных частиц на седле клапана.

#### Установка на лето

- |                  |                                                                       |
|------------------|-----------------------------------------------------------------------|
| 1 <b>6680 00</b> | Монтажный ключ для соединителей.                                      |
| 1 <b>6807 90</b> | Монтажный ключ ГЕРЦ-TS-90.                                            |
| 1 <b>6819 98</b> | Регулировочный ключ ГЕРЦ-TS-98-V.                                     |
| 1 <b>7780 00</b> | Инструмент ГЕРЦ-Чейнжфикс для замены буксы термостатического клапана. |
| 1 <b>7102 80</b> | Ручной привод ГЕРЦ-TS-90, серия 7000, с преднастройкой и блокировкой. |
| 1 <b>9102 80</b> | Ручной привод ГЕРЦ-TS-90, серия 9000 „Дизайн”.                        |

#### Принадлежности

#### Ручные приводы

- |                  |                     |
|------------------|---------------------|
| 1 <b>6367 98</b> | Букса ГЕРЦ-TS-98-V. |
|------------------|---------------------|

#### Запчасти

# Диаграмма ГЕРЦ

# ГЕРЦ-TS-98-V

Арт.№ . 7623 V – 7659 V

Разм. DN 10 R=3/8" • DN 15 R=1/2"

 - граница гарантированной бесшумной работы клапана.

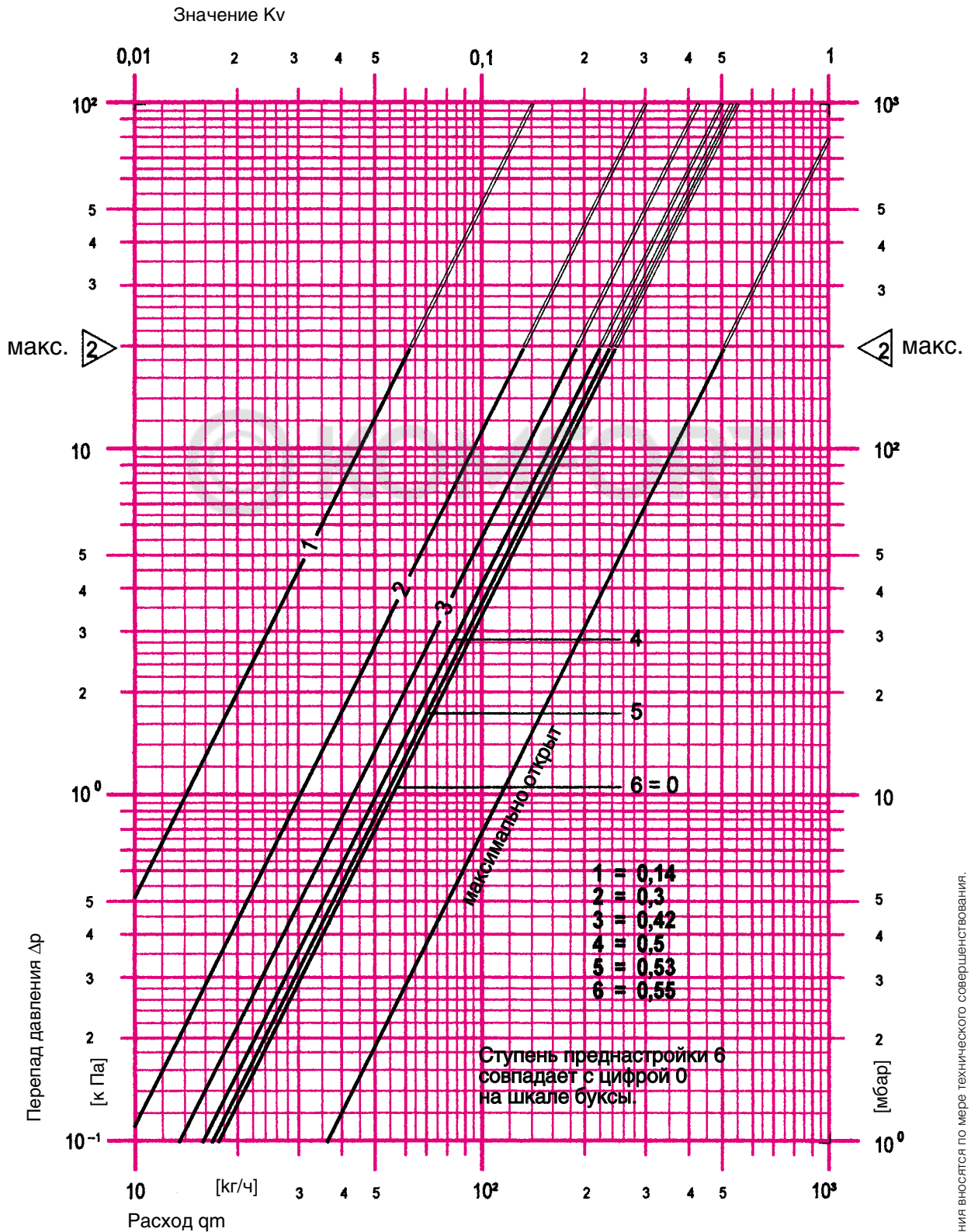

Характеристики относятся к статическому давлению 2,5...10 бар.