

OpenAir™

Приводы воздушных заслонок

GSD...1A



Электромоторные приводы воздушных заслонок для управления открыть-закрыть, 3-точечного и плавного регулирования

- Номинальный крутящий момент 2 Нм
- Рабочее напряжение AC 24 В ~ / DC 24...48 В = или AC 100...240 В ~
- Встроенный кабель 0.9 м
- Кнопка отключения зубчатой передачи для ручной регулировки
- Индикация положения
- Дополнительные переключатели для дополнительных функций

Характеристики

Поворотный привод перемещает заслонку в нужное рабочее положение после подключения рабочего напряжения.

- Бесщеточные, надежные двигатели постоянного тока обеспечивают надежную работу независимо от нагрузки.
- Поворотные приводы не требуют переключателя конечного положения, защищены от перегрузки и остаются на месте при достижении конечного положения.
- Механизмы не требуют технического обслуживания и имеют низкий уровень шума.
- Простой и надежный монтаж вала.
- Монтажный комплект включен.

Применение

Приводы без пружинного возврата. Применяются в вентиляции и установках кондиционирования для управления воздушными заслонками.

- Для воздушных заслонок до 0.3 м², в зависимости от трения.
- Подходят для плавного регулирования (DC 0/2...10 В), открыть-закрыть или 3-точечного управления.
- Для зонального регулирования воздушного потока в воздуховодах.
- Мы рекомендуем минимальную длину импульса 500 мс для приводов с 3-точечным управлением.

Функции

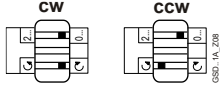
Тип	AC 24 В ~ / DC 24...48 В =	GSD14..1A	GSD16..1A
	AC 100...240 В ~	GSD34..1A	GSD361.1A
Тип управления	Открыть -закрыть /3-точечное		Плавное регулирование
Направление вращения	По часовой стрелке (cw) или против (ccw) зависит от...		
	<p>... типа управления. ... настройки переключателя направления вращения.</p>  <p>Без подачи питания привод сохраняет свое положение.</p>	<p>... настройки DIL переключателя направления вращения</p>  <p>... сигнала позиционирования. Привод сохраняет свое текущее положение: ... если сигнал управления не меняется ... при обрыве напряжения питания</p>	
Индикация положения: Механическая	Индикация положения угла поворота с помощью индикатора положения.		
Индикация положения: Электрическая	<ul style="list-style-type: none"> • Управляющее напряжение U = DC 0/2...10 В генерируется пропорционально углу поворота. • U зависит от направления вращения, настройки DIL переключателя. 		
Доп. переключатели	Фиксированные позиции 5° / 85°		
Ручная настройка	Привод можно настроить вручную нажатием кнопки ручного управления.		

Конструкция

Корпус

Корпус состоит в основном из огнестойкого, не бромированного, не хлорированного стеклопластика.

Таблица типов

Тип	Заказной номер	Управление	Рабочее напряжение	Сигнал позиционирования Y	Обратная связь U = DC 0/2...10 В $\overline{\text{m}}$	Доп. переключатели	Переключатель направления вращения	Доп. питание
GSD141.1A	S55499-D281	Открыть-закрыть или 3-точечное	AC 24 В ~ / DC 24...48 В $\overline{\text{m}}$	-	-	-	да	-
GSD146.1A	S55499-D227		2					
GSD341.1A	S55499-D282		-					
GSD346.1A	S55499-D230		2					
GSD161.1A	S55499-D228	Плавное	AC 24 В ~ / DC 24...48 В $\overline{\text{m}}$	DC 0/2...10 В $\overline{\text{m}}$	да	-	да	-
GSD166.1A	S55499-D229		да		2	-		
GSD361.1A	S55499-D231		AC 100...240 В ~		да	-		да

Примечания

Безопасность

	⚠ Внимание
	Национальные правила безопасности Контроллер содержит электронные компоненты и должен быть утилизирован отдельно от бытовых компонентов в соответствии с местным действующим законодательством

Наладка

Дополнительные переключатели

Доп. переключатели не могут быть добавлены на установку.



Монтаж

	⚠ ПРЕДУПРЕЖДЕНИЕ
	<p>Отсутствует внутренняя защита для линий электропитания Риск пожара и травм из-за коротких замыканий</p> <ul style="list-style-type: none">• Адаптируйте диаметры кабелей в соответствии с местными правилами к номинальному значению установленного предохранителя.

Поддержка

Приводы GSD..1A необслуживаемые.

Утилизация

 	<p>Контроллер содержит электронные компоненты и должен быть утилизирован отдельно от бытовых компонентов в соответствии с местным действующим законодательством</p> <ul style="list-style-type: none">• Утилизируйте устройство по каналам, предусмотренным для этой цели.• Соблюдайте все местные и действующие в настоящее время законы и правила.
--	---

© KOMFORT

Технические характеристики

Питание GSD14..1A / GSD16..1A		
Рабочее напряжение (SELV/PELV) / Частота		AC 24 В ~ ±20 % (19.2...28.8 В ~) / 50/60 Гц DC 24...48 В = ±20 % (19.2...57.6 В =) ¹⁾
Потребляемая мощность: работа	GSD14..1A GSD16..1A	2.2 ВА / 1.2 Вт 2.4 ВА / 1.4 Вт
Потребляемая мощность: удержание	GSD14..1A GSD16..1A	1 ВА / 0.5 Вт 1.2 ВА / 0.7 Вт
Питание GSD34..1A / GSD361.1A		
Рабочее напряжение / Частота		AC 100...240 В ~ ±10 % (90...264 В ~) / 50/60 Гц
Потребляемая мощность: работа	GSD34..1A GSD361.1A	4.5 ВА / 1.8 Вт 3.7 ВА / 1.4 Вт
Потребляемая мощность: удержание	GSD34..1A GSD361.1A	2.4 ВА / 0.9 W 1.6 ВА / 0.5 W
Характеристики		
Номинальный момент		2 Нм
Максимальный момент		5 Нм
Номинальный угол поворота		90°
Максимальный угол поворота (механически огр.)		95° ± 2°
Время открытия на 90°		30 с
Направление вращения		По часовой стрелке / против
Механический срок службы		100 000 циклов
Уровень шума		35 дБ (А)
Входы		
Сигнал позиционирования GSD14..1A		по часовой стрелке против часовой стрелки
Рабочее напряжение	(1-6/G-Y1) AC 24 В ~ / DC 24...48 В = (1-7/G-Y2)	
Сигнал позиционирования GSD34..1A		по часовой стрелке против часовой стрелки
Рабочее напряжение	(4-6/N-Y1) AC 100...240 В ~ (4-7/N-Y2)	
Сигнал позиционирования GSD16..1A		DC 0/2...10 В = 0.1 мА >100 кОм
Входное напряжение	(8-2/Y-G0)	
Потребление Входное сопротивление		
Выходы		
Обратная связь		DC 0...10 В = DC ±1 мА макс. AC 24 В ~ / DC 24...48 В = DC 24 В = ±20 %, макс. 10 мА
Выходной сигнал (GSD16..1A)	(9-2/U-G0)	
Выходной сигнал (GSD361.1A)	(9-2/U-G-)	
Напряжение U Макс. ток		
Защ. от некорректного подключения		
Доп. питание (GSD361.1A)	(1-2/G+-G-)	
Дополнительные переключатели		
Напряжение Ток		AC 24...250 В ~ / DC 12...30 В = 6 А рез., 2 А инд., мин. 10 мА @ AC 4 А рез., 2 А инд., мин. 10 мА @ DC 30 В = 0.8 А рез., 0.5 А инд., мин. 10 мА @ DC 60 В = AC 4 кВ
Изоляция		
Заводская настройка:	Перекл. А / Перекл. В	5° / 85° (фиксированные позиции)

Соединительные кабели	
Длина	0.9 м
Сечение	0.75 мм ²
Степень защиты	
Класс защиты изоляции AC 24 В ~ / DC 24...48 В \equiv AC 100...240 В ~	По EN 60730 III II
Защита корпуса	IP54 по EN 60529
Условия окружающей среды	
Работа – Климатические условия – Место монтажа – Температура – Влажность, без конденсата	IEC 60721-3-3 Класс 3К5 Внутри помещения, с защитой от атмосферных воздействий -32...+55 °C <95 % отн.вл.
Транспортировка – Климатические условия – Температура – Влажность, без конденсата	IEC 60721-3-2 класс 2К3 -32...+70 °C <95 % отн.вл.
Хранение – Климатические условия – Температура – Влажность, без конденсата	IEC 60721-3-1 класс 1К3 -32...+50 °C <95 % отн.вл.
Механические условия	Класс 2М2
Стандарты и директивы	
Стандарт продукции	EN 60730 Часть 2-14
Электромагнитная совместимость (Applications)	Для использования в частных, коммерческих и промышленных зданиях.
EU соответствие (CE)	A5W00004362
RCM соответствие	A5W00004363
EAC соответствие	Евразийское соответствие
UL	UL по UL 60730 http://ul.com/database cUL ¹⁾ по CSA-C22.2 No. 24-93
Размеры	
Привод W x H x D	См. "Размеры" стр. Ошибка! Закладка не определена.
Шток круглый квадратный миним. длина штока твердость вала	8...15 мм 6...11 мм 20 мм <300 HV
Вес	
Без упаковки	Макс. 0.55 кг, без переключателей Макс. 0.7 кг, с переключателями

¹⁾ Разрешено только DC 30 В \equiv

Внутренние диаграммы

GSD14..1A (Открыть-закреть, 3-точечный)

GSD34..1A (Открыть-закреть, 3-точечный)

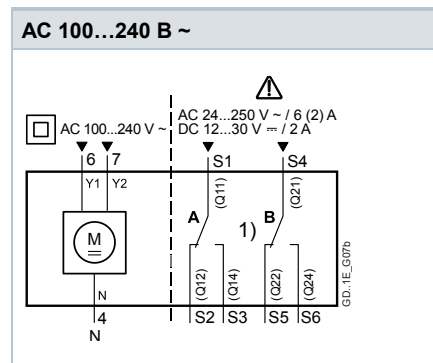
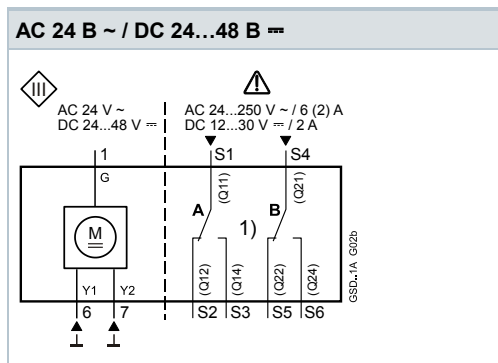

GSD16..1A (Плавное регулирование)

GSD361.1A (Плавное регулирование)

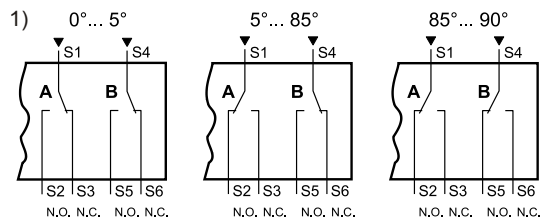
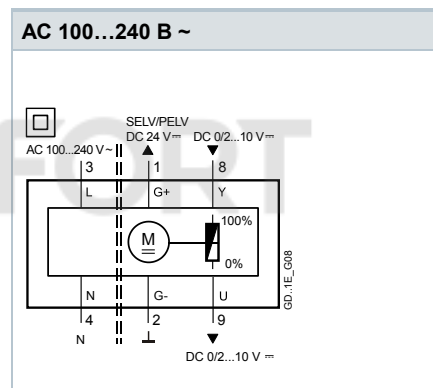
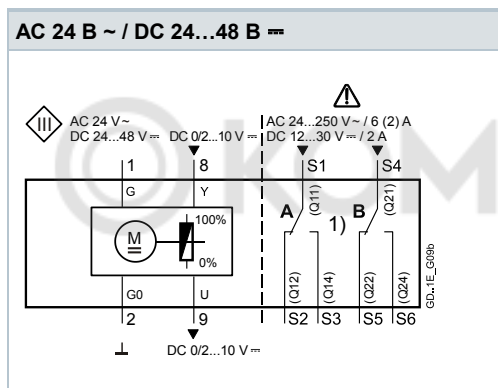

Позиция привода	Перекл. А Общая S1 подключен ие к	Перекл. В Общая S4 подключение к
0°...5°	S3	S6
5°...85°	S2	S6
85°...90°	S2	S5

Схемы подключения

GSD1..1A (AC 24 В ~ / DC 24...48 В =)

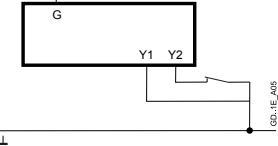
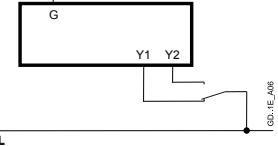
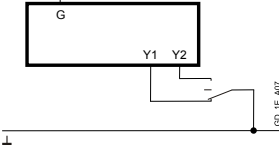
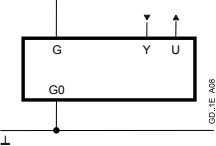
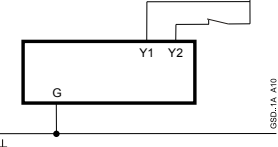
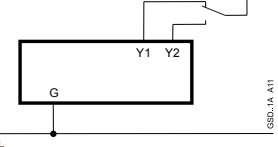
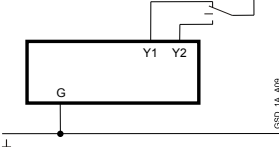
Открыть-закрыть, 1 провод Один полюс, одно направление (SPST)	Открыть-закрыть, 2 провода Один полюс, два направления (SPDT)	3-точечное управление	Плавное управление
<p>AC 24 В ~ DC 24...48 В =</p>  <p style="text-align: right;">GSD..1E_A05</p>	<p>AC 24 В ~ DC 24...48 В =</p>  <p style="text-align: right;">GSD..1E_A06</p>	<p>AC 24 В ~ DC 24...48 В =</p>  <p style="text-align: right;">GSD..1E_A07</p>	<p>AC 24 В ~ DC 24...48 В =</p>  <p style="text-align: right;">GSD..1E_A08</p>
<p>AC 24 В ~ DC 24...48 В =</p>  <p style="text-align: right;">GSD..1A_A10</p>	<p>AC 24 В ~ DC 24...48 В =</p>  <p style="text-align: right;">GSD..1A_A11</p>	<p>AC 24 В ~ DC 24...48 В =</p>  <p style="text-align: right;">GSD..1A_A09</p>	

GSD3..1A (AC 100...240 В ~)

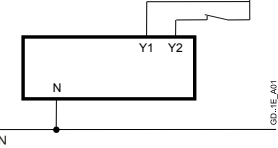
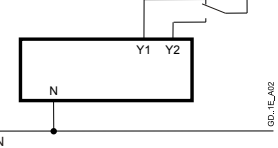
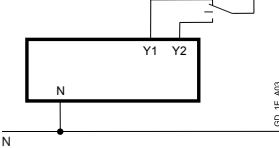
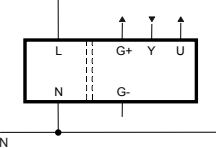
Открыть-закрыть, 1 провод Один полюс, одно направление (SPST)	Открыть-закрыть, 2 провода Один полюс, два направления (SPDT)	3-точечное управление	Плавное управление
<p>AC 100...240 В ~</p>  <p style="text-align: right;">GSD..1E_A01</p>	<p>AC 100...240 В ~</p>  <p style="text-align: right;">GSD..1E_A02</p>	<p>AC 100...240 В ~</p>  <p style="text-align: right;">GSD..1E_A03</p>	<p>AC 100...240 В ~</p>  <p style="text-align: right;">GSD..1E_A04</p>

Маркировка кабеля

Подключ.	Код	№	Цвет	Аббр-ра	Назначение
Приводы AC 24 В ~ DC 24...48 В ≐	G	1	красный	RD	Сист.потенциал AC 24 В ~ / DC 24...48 В ≐
	G0	2	черный	BK	Сист.нейтраль
	Y1	6	фиолет.	VT	Сигнал позиционирования AC/DC 0 В, "по часовой" (GSD14..1A)
	Y2	7	оранж.	OG	Сигнал позиционирования AC/DC 0 В, "против часовой" (GSD14..1A)
	Y	8	серый	GY	Вход (GSD16..1A)
U	9	розовый	PK	Выход (GSD16..1A)	
Приводы AC 100...240 В ~	L	3	коричн.	BR	Фаза AC 100...240 В ~
	N	4	свет.гол.	BU	Нейтраль
	Y1	6	черный	BK	Сигнал позиционирования AC 100...240 В ~, "по часовой" (GSD34..1A)
	Y2	7	белый	WH	Сигнал позиционирования AC 100...240 В ~, "против часовой" (GSD34..1A)
	G+	1	красный	RD	Сист.потенциал DC 24 В ≐ (GSD361.1A)
	G-	2	черный	BK	Сист.нейтраль (GSD361.1A)
	Y	8	серый	GY	Сист.нейтраль (GSD361.1A)
	U	9	розовый	PK	Вход (GSD361.1A) Выход (GSD361.1A)
Доп. переключате ли	Q11	S1	сер/красн	GY RD	Переключатель А вход
	Q12	S2	сер/гол	GY BU	Переключатель А НО
	Q14	S3	сер/роз	GY PK	Переключатель А НЗ
	Q21	S4	черн/крас	BK RD	Переключатель В вход
	Q22	S5	черн/гол	BK BU	Переключатель В НО
	Q24	S6	черн/роз	BK PK	Переключатель В НЗ

Размеры

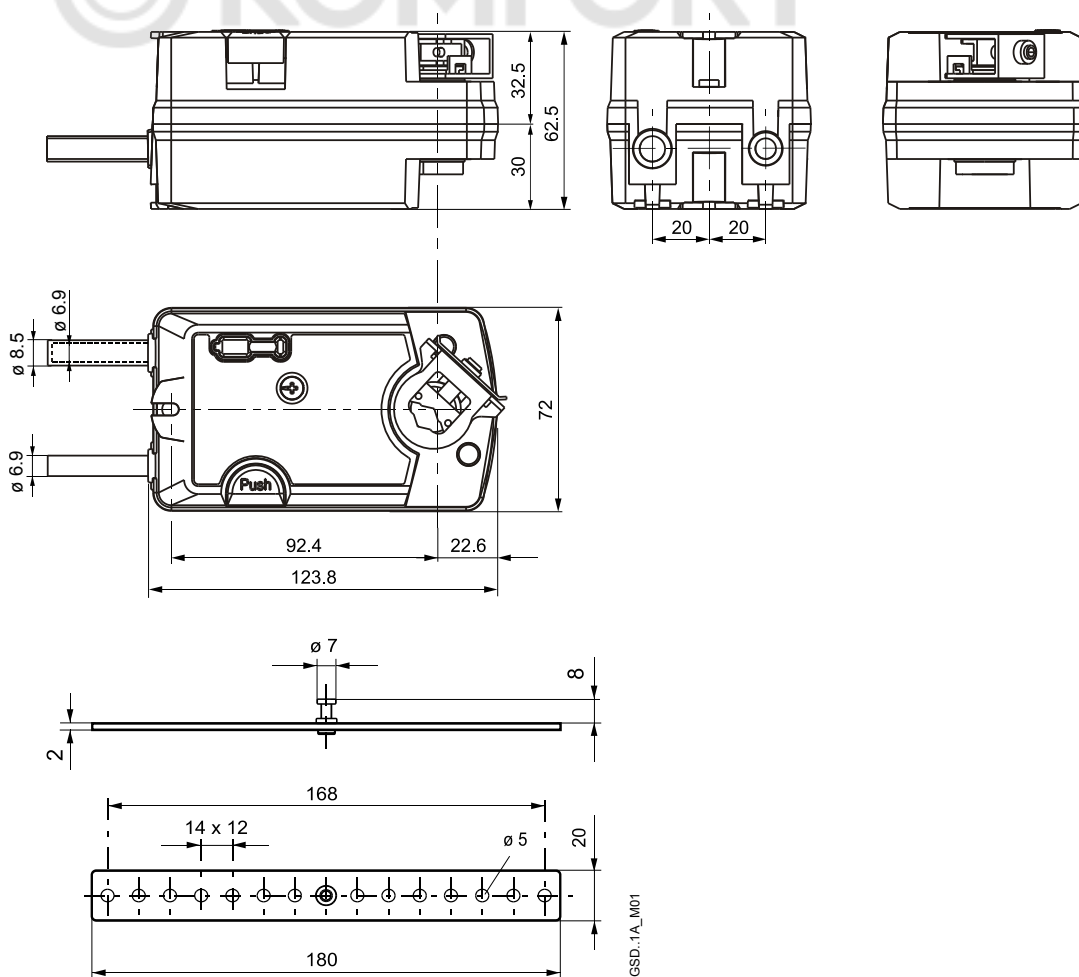

Размеры в мм



«Автоматизация и безопасность зданий»
ул. Большая Татарская, 9
г. Москва
Россия
www.siemens.com/buildingtechnologies

© Siemens Switzerland Ltd, 2017
Технические характеристики и наличие могут быть изменены без предварительного уведомления.