

**Функции:**

Термостаты и термостатические вентили Oventrop в комбинации представляют собой пропорциональный регулятор, работающий без вспомогательной энергии. Они регулируют температуру в помещении посредством изменения расхода теплоносителя.

Термостаты Oventrop соответствуют требованиям **EnEV** и позволяют использовать термостатические вентили с пропорциональным отклонением 1 или 2 К (Значение  $K_V$  см. технические данные Термостаты).

**Описание:**

Термостат Oventrop „Uni XH“ с жидкостным чувствительным элементом, резьбовое соединение М 30 x 1,5, диапазон настройки можно ограничить и заблокировать с помощью ограничителей, маркировка настройки посредством мемо-шайбы, выпуклая отметка для слабовидящих, диапазон настройки 7-28 °С.

Исполнение: белый,  
с нулевой отметкой 101 13 65  
без нулевой отметки 101 13 64

то же, но с дистанционным датчиком  
исполнение: белый, с нулевой отметкой 101 15 65  
капиллярная трубка 2 м 101 15 66

без нулевой отметки 101 15 82  
капиллярная трубка 2 м

Термостат Oventrop „Uni XHT“ с жидкостным чувствительным элементом, резьбовое соединение М 30 x 1,5, диапазон настройки можно ограничить и заблокировать с помощью ограничителей, маркировка настройки с помощью мемо-шайбы, выпуклая отметка для слабовидящих, диапазон настройки 7-28 °С, макс. температура теплоносителя: 90 °С.

Исполнение: прозрачный с нулевой настройкой 101 13 00

Термостат Oventrop „Uni XHM“ с жидкостным чувствительным элементом, резьбовое соединение М 30 x 1,5, диапазон настройки можно ограничить и заблокировать с помощью ограничителей, маркировка настройки с помощью мемо-шайбы, выпуклая отметка для слабовидящих, диапазон настройки 7-28 °С. Имеет специфический ход штока, а следовательно и значение  $K_V$  вентилей увеличен, по сравнению с другими термостатами Oventrop.

Исполнение: белый, с нулевой настройкой 101 13 60

Термостат Oventrop „Uni LH“ с жидкостным чувствительным элементом, резьбовое соединение М 30 x 1,5, диапазон настройки можно ограничить и заблокировать с помощью скрытых ограничителей, маркировка настройки с помощью мемо-шайбы, выпуклая отметка для слабовидящих, диапазон настройки 7-28 °С.

Исполнение: белый, с нулевой отметкой 101 14 65

без мемо-шайбы,  
мемо-шайба с нанесенным логотипом заказчика по запросу  
с нулевой отметкой 101 14 66  
без нулевой отметки 101 14 64

Исполнение: серый (RAL 7004), с декоративным кольцом  
с нулевой отметкой 101 14 61

Исполнение: антрацит (RAL 7016), с декоративным кольцом  
с нулевой отметкой 101 14 67

Исполнение: позолоченный с декоративным кольцом  
с нулевой отметкой 101 14 68

Исполнение: хромированный, с декоративным кольцом  
с нулевой отметкой 101 14 69

то же, но с дистанционной настройкой

Исполнение: белый, с нулевой отметкой  
капиллярная трубка 2 м 101 16 65  
капиллярная трубка 5 м 101 16 66  
капиллярная трубка 10 м 101 16 67  
без нулевой отметки 101 16 82  
капиллярная трубка 2 м

Термостат Oventrop „Uni LH“ с жидкостным чувствительным элементом для бассейнов и помещений для водных процедур, резьбовое соединение М 30 x 1,5, диапазон настройки можно ограничить и заблокировать с помощью скрытых ограничителей, маркировка настройки с помощью мемо-шайбы, выпуклая отметка для слабовидящих, диапазон настройки 8-38 °С

Исполнение: белый без нулевой отметки 101 14 88

то же, но с дистанционным датчиком  
капиллярная трубка 2 м 101 16 88



Термостат „Uni XH“

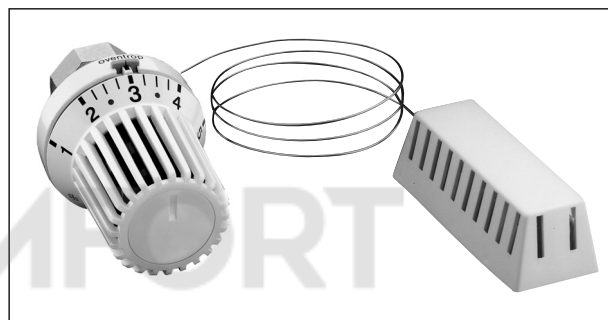

Термостат „Uni XH“ с дистанционным датчиком



Термостат „Uni XHM“



Термостат „Uni LH“

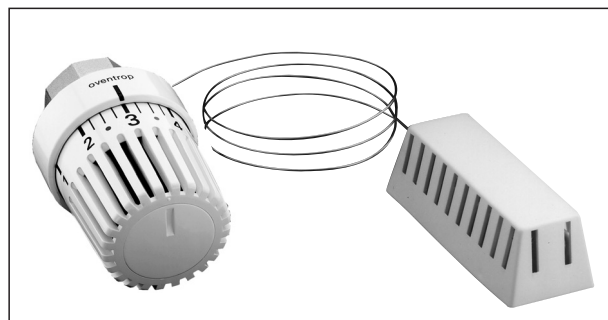

Термостат „Uni LH“ с дистанционным датчиком

Термостат Oventrop „Uni LHC“ с жидкостным чувствительным элементом и дополнительной настройкой охлаждения (охлаждение осуществляется в зависимости от температуры подачи), резьбовое соединение М 30 x 1,5, диапазон настройки можно ограничить и заблокировать посредством скрытых ограничителей, маркировка настройки посредством мем-шайбы, диапазон настройки 7-28 °С.

Исполнение: белый,

без нулевой отметки,

дополнительно настройка охлаждения С

101 14 85



Термостат „Uni LHC“

Термостат Oventrop с дистанционной настройкой „Uni FH“ с жидкостным чувствительным элементом, резьбовое соединение М 30 x 1,5, диапазон настройки можно ограничить и заблокировать посредством скрытых ограничителей, диапазон настройки 7-28 °С.

Исполнение: белый,

с нулевой отметкой

капиллярная трубка 2 м

101 22 95

капиллярная трубка 5 м

101 22 96

капиллярная трубка 10 м

101 22 97

то же, но дополнительно с дистанционным датчиком

с нулевой отметкой

капиллярная трубка 2 м

101 23 95

капиллярная трубка 5 м

101 23 96



Термостат с дистанционной настройкой „Uni FH“

Термостат Oventrop с дистанционной настройкой „Uni FHC“ с жидкостным чувствительным элементом и дополнительной настройкой охлаждения (охлаждение осуществляется в зависимости от температуры подачи), резьбовое соединение М 30 x 1,5, диапазон настройки можно ограничить и заблокировать посредством скрытых ограничителей, диапазон настройки 7-28 °С.

Исполнение: белый,

без нулевой отметки, дополнительно настройка охлаждения С

капиллярная трубка 5 м

101 24 94



Термостат с дистанционной настройкой „Uni FHC“

Термостат Oventrop „Uni LHB“, модель для общественных мест, с жидкостным чувствительным элементом, резьбовое соединение М 30 x 1,5, настройка (шкала скрыта) осуществляется только с помощью специального инструмента (установленное значение температуры не меняется посредством поворота маховика), с защитой от несанкционированного демонтажа и повышенная прочность конструкции (нагрузка до 100 кг), диапазон настройки: 7-28 °С.

Исполнение: белый,

без нулевой отметки

101 14 10



Термостат „Uni LHB“

Термостат Oventrop „pinox H“ с жидкостным чувствительным элементом, резьбовое соединение М 30 x 1,5, с маховиком для легкой и точной настройки температуры, включая хромированное или белое декоративное кольцо, диапазон настройки 7-28 °С.

Исполнение: хромированный,

без нулевой отметки

101 21 65

Исполнение: белый,

без нулевой отметки

101 21 66



Термостат „pinox H“

Термостат Oventrop T „Uni SH“ с жидкостным чувствительным элементом, резьбовое соединение М 30 x 1,5, выпуклые отметки для слабовидящих, диапазон настройки: 7-28 °С.

Исполнение: белый/хромированный,

с нулевой отметкой

101 20 65

Исполнение: белый,

с нулевой отметкой

101 20 66

Исполнение: хромированный,

с нулевой отметкой

101 20 69

Исполнение: матовая сталь

с нулевой отметкой

101 20 85



Термостат „Uni SH“

Термостат Oventrop „vindo TH“ с жидкостным чувствительным элементом, резьбовое соединение М 30 x 1,5, диапазон настройки можно ограничить и заблокировать с помощью скрытых ограничителей, выпуклая отметка для слабовидящих, диапазон настройки 7-28 °С

Исполнение: белый,  
с нулевой отметкой 101 30 66

Термостат Oventrop „Uni CH“ с жидкостным чувствительным элементом и подвижным декоративным кольцом для накидной гайки, резьбовое соединение М 30 x 1,5, дизайн Colani, диапазон настройки 7-28 °С.

Исполнение: белый,  
без нулевой отметки 101 12 65

Термостат Oventrop „Uni XD“ с жидкостным чувствительным элементом, подходит без адаптера для отопительных приборов со встроенным вентилем и термостатических вентилей с клеммным соединением фирмы Danfoss серии RA, диапазон настройки можно ограничить и заблокировать с помощью ограничителей, выпуклая отметка для слабовидящих, маркировка настройки с помощью мемо-шайбы, диапазон настройки 7-28 °С.

Исполнение: белый, с нулевой отметкой 101 13 75  
без нулевой отметки 101 13 74

то же, но с дистанционным датчиком

Исполнение: белый, с нулевой отметкой 101 15 75  
капиллярная трубка 2 м

Термостат Oventrop „Uni LD“ с жидкостным чувствительным элементом, подходит без адаптера для отопительных приборов со встроенным вентилем и термостатическим вентилям с клеммным соединением фирмы Danfoss серии RA, диапазон настройки можно ограничить и заблокировать с помощью скрытых ограничителей, маркировка настройки посредством мемо-шайбы, выпуклая отметка для слабовидящих, диапазон настройки 7-28 °С.

Исполнение: белый, с нулевой отметкой 101 14 75  
без мемо-шайбы  
мемо-шайба с логотипом заказчика  
по запросу  
с нулевой отметкой 101 14 76  
без нулевой отметки 101 14 72

Исполнение: серый (RAL 7004), с декоративным кольцом  
с нулевой отметкой 101 14 70

Исполнение: антрацит (RAL 7016), с декоративным кольцом,  
с нулевой отметкой 101 14 78

Исполнение: позолоченный с декоративным кольцом,  
с нулевой отметкой 101 14 80

Исполнение: хромированный с декоративным кольцом,  
с нулевой отметкой 101 14 79

то же, но с дистанционным датчиком

Исполнение: белый, с нулевой отметкой 101 16 85  
капиллярная трубка 2 м

то же, но с дистанционной настройкой „Uni FD“

Исполнение: белый, с нулевой отметкой  
без декоративного кольца 101 22 75  
капиллярная трубка 2 м



Термостат „vindo TH“



Термостат „Uni CH“



Термостат „Uni XD“



Термостат „Uni LD“

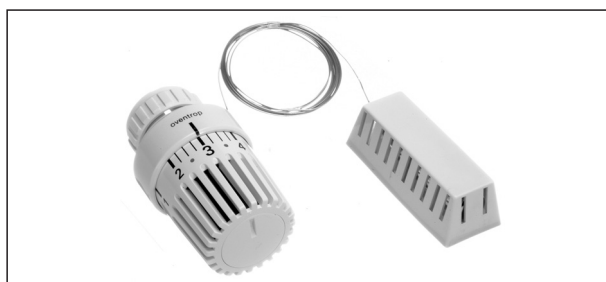

Термостат „Uni LD“ с дистанционной настройкой



Термостат „Uni FD“ с дистанционной настройкой

Термостат Oventrop „pinox D“ с жидкостным чувствительным элементом, подходит без адаптера для радиаторов со встроенным вентилем и термостатических вентилей с клеммным соединением фирмы Danfoss серии RA, с маховиком для легкой и точной настройки температуры, включая хромированное или белое декоративное кольцо, диапазон настройки 7-28 °С

Исполнение: хромированный, без нулевой отметки

101 21 75

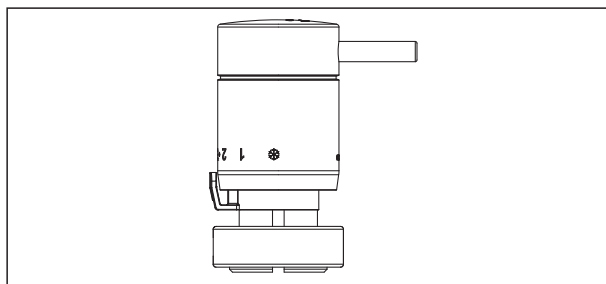

Термостат „pinox D“

Термостат Oventrop „vindo TD“ с жидкостным чувствительным элементом, подходит без адаптера для отопительных приборов со встроенным вентилем и термостатических вентилей с клеммным соединением фирмы Danfoss серии RA, диапазон настройки можно ограничить и заблокировать с помощью ограничителей, выпуклая отметка для слабовидящих, диапазон настройки 7-28 °С

Исполнение: белый, с нулевой отметкой

101 30 76

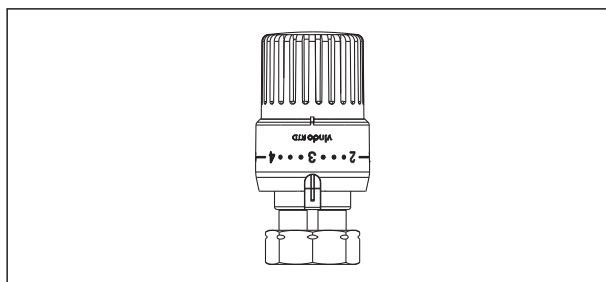

Термостат „vindo RTD“

Термостат Oventrop „vindo RTD“ с жидкостным чувствительным элементом, подходят без адаптера для термостатических вентилей с резьбовым соединением М 30 x 1,5 фирмы Danfoss серии RTD, диапазон настройки можно ограничить и заблокировать с помощью скрытых ограничителей, диапазон настройки 7-28 °С. Не применяется для вентилей Oventrop с резьбовым соединением М 30 x 1,5.

Исполнение: белый, с нулевой отметкой

161 30 66

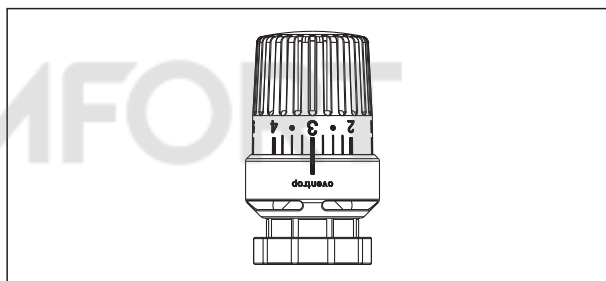

Термостат „Uni LDV“

Термостат Oventrop „Uni LDV“ с жидкостным чувствительным элементом, подходит без адаптера для термостатических вентилей с клеммным соединением фирмы Danfoss серии RAV, диапазон настройки можно ограничить и заблокировать с помощью скрытых ограничителей, выпуклая отметка для слабовидящих, маркировка настройки посредством меморайбы, диапазон настройки 7-28 °С

Исполнение: белый, с нулевой отметкой

161 65 75

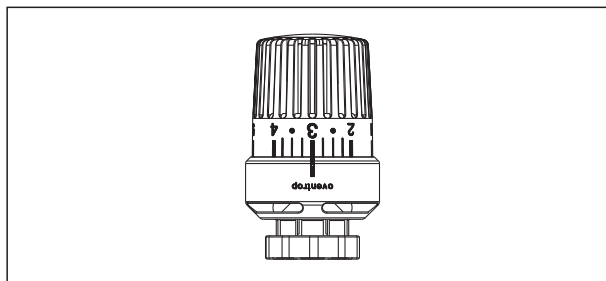

Термостат „Uni LDVL“

Термостат Oventrop „Uni LDVL“ с жидкостным чувствительным элементом, подходит без адаптера для термостатических вентилей с клеммным соединением фирмы Danfoss серии RAVL, диапазон настройки можно ограничить и заблокировать с помощью скрытых ограничителей, выпуклая отметка для слабовидящих, маркировка настройки посредством меморайбы, диапазон настройки 7-28 °С

Исполнение: белый, с нулевой отметкой

161 66 75

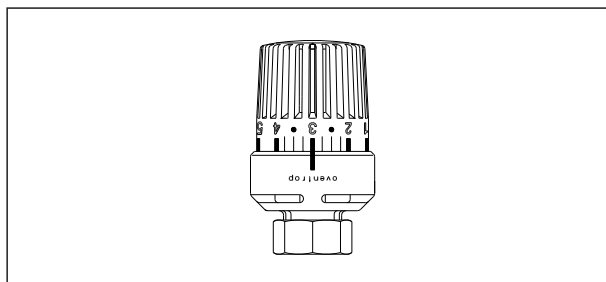

Термостат „Uni L“

### Термостаты М x 1,0

Термостат Oventrop „Uni L“ с жидкостным чувствительным элементом, резьбовое соединение М 30 x 1,0, диапазон настройки можно ограничить и заблокировать с помощью скрытых ограничителей, маркировка настройки посредством меморайбы, выпуклая отметка для слабовидящих, диапазон настройки 7-28 °С.

Исполнение: белый, с нулевой отметкой

101 14 01

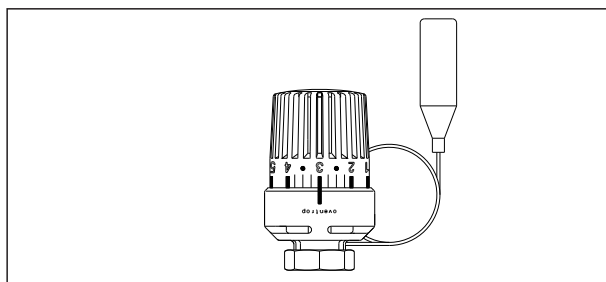

Термостат „Uni L“ с дистанционным датчиком

то же, но с дистанционной настройкой

Исполнение: белый, с нулевой отметкой, капиллярная трубка 2 м

101 16 51

**Особое исполнение термостатов**

Термостат Oventrop „Uni LA“ с жидкостным чувствительным элементом, резьбовое соединение М 28 x 1,5, диапазон настройки можно ограничить и заблокировать скрытыми ограничителями, маркировка настройка посредством меморайбы, выпуклая отметка для слабовидящих, диапазон настройки 7-28 °С.

Подходит для термостатических вентилей фирмы Herz.

Исполнение: белый, с нулевой отметкой 161 34 01  
без нулевой отметки 161 34 65

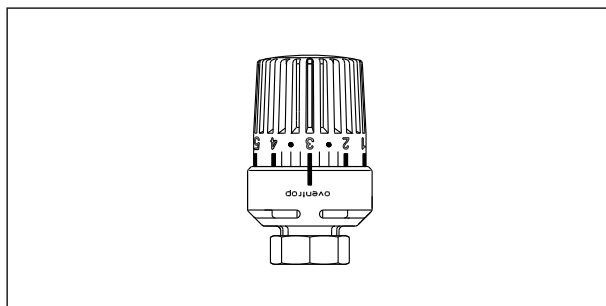

Термостат „Uni LA“ М 28 x 1,5

Термостат Oventrop „Uni LI“ с жидкостным чувствительным элементом, резьбовое соединение М 32 x 1,0, диапазон настройки можно ограничить и заблокировать с помощью скрытых ограничителей, маркировка настройка посредством меморайбы, выпуклая отметка для слабовидящих, диапазон настройки 7-28 °С.

Подходит для термостатических вентилей фирмы Ista.

Исполнение: белый, с нулевой отметкой 161 62 00

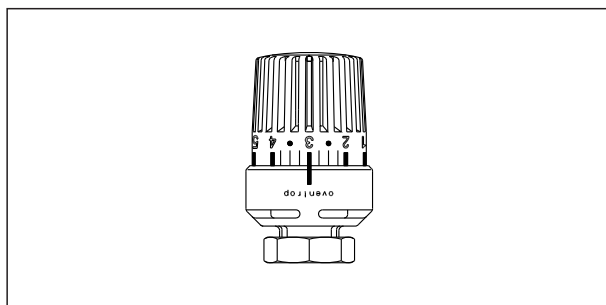

Термостат „Uni LI“ М 32 x 1,0

Термостат Oventrop „Uni LR“ с жидкостным чувствительным элементом, резьбовое соединение М 33 x 2,0, диапазон настройки можно ограничить и заблокировать с помощью скрытых ограничителей, маркировка настройка посредством меморайбы, выпуклая отметка для слабовидящих, диапазон настройки 7-28 °С.

Подходит для термостатических вентилей фирмы Rosswainer.

Исполнение: белый, с нулевой отметкой 161 63 01

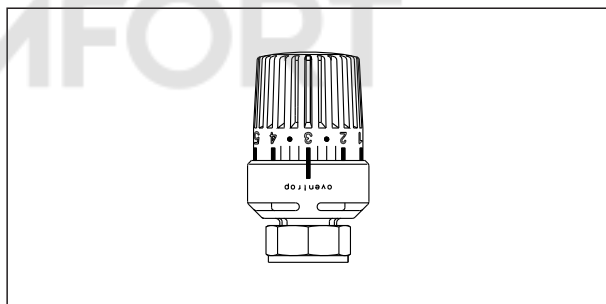

Термостат „Uni LR“ М 33 x 2,0

Термостат Oventrop „Uni LK“ с жидкостным чувствительным элементом, резьбовое соединение М 28 x 1,0, диапазон настройки можно ограничить и заблокировать с помощью скрытых ограничителей, маркировка настройка посредством меморайбы, выпуклая отметка для слабовидящих, диапазон настройки 7-28 °С.

Подходит для термостатических вентилей фирмы Kosmia.

Исполнение: белый, с нулевой отметкой 161 35 01

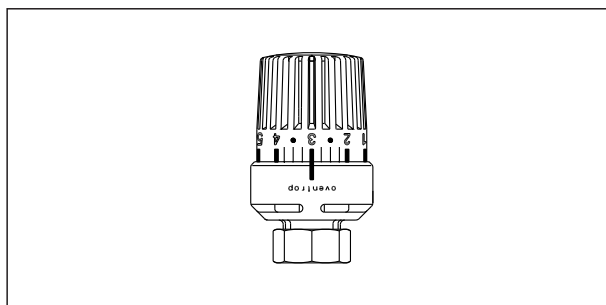

Термостат „Uni LK“ М 28 x 1,0

Термостат Oventrop „Uni LV“ с жидкостным чувствительным элементом, клеммное соединение с накидной гайкой, диапазон настройки можно ограничить и заблокировать с помощью скрытых ограничителей, маркировка настройка посредством меморайбы, выпуклая отметка для слабовидящих, диапазон настройки 7-28 °С.

Подходит для термостатических вентилей фирмы Vaillant, выпуск с 1987.

Исполнение: белый, с нулевой отметкой 161 60 01

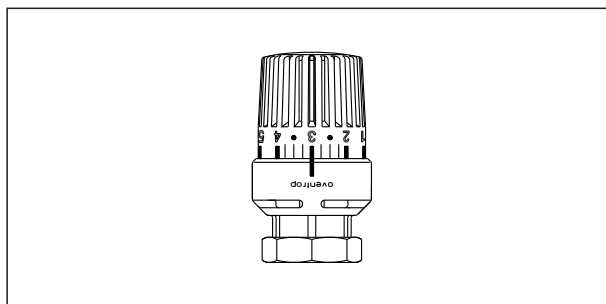

Термостат „Uni LV“ клеммное соединение



Термостат Oventrop „Uni LM“ с жидкостным чувствительным элементом, резьбовое соединение М 38 x 1,5, диапазон настройки можно ограничить и заблокировать с помощью скрытых ограничителей, маркировка настройка посредством меммо-шайбы, выпуклая отметка для слабовидящих, диапазон настройки 7-28 °С.  
Подходит для термостатических вентилях фирмы Meges.  
Исполнение: белый, с нулевой отметкой 161 61 00

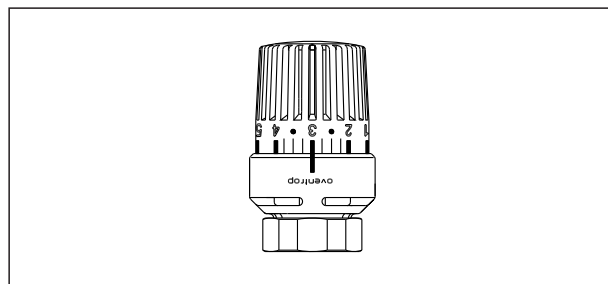

Термостат „Uni LM“ М 38 x 1,5

Термостат Oventrop „Uni LO“ с жидкостным чувствительным элементом, резьбовое соединение М 38 x 1,5, диапазон настройки можно ограничить и заблокировать с помощью скрытых ограничителей, маркировка настройка посредством меммо-шайбы, выпуклая отметка для слабовидящих, диапазон настройки 7-28 °С.  
Подходит для термостатических вентилях фирмы Oreg (Ondal).  
Исполнение: белый, с нулевой отметкой 161 65 00

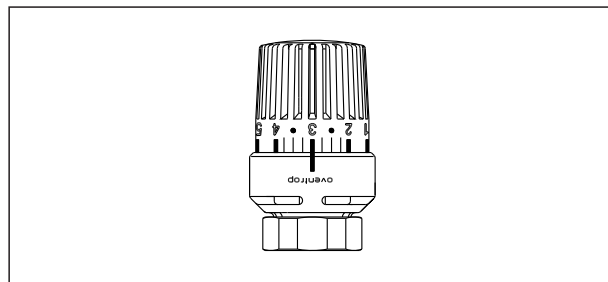

Термостат „Uni LO“ М 38 x 1,5

Термостат Oventrop с жидкостным чувствительным элементом, резьбовое соединение М 40 x 1,5, маркировка настройки посредством меммо-шайбы, диапазон настройки 7-28 °С.  
Только для термостатических вентилях Oventrop „maxi/mini“, выпуск до 1974. Вентили этой серии сняты с производства.  
Исполнение: антрацит/белый, с нулевой отметкой 101 55 00

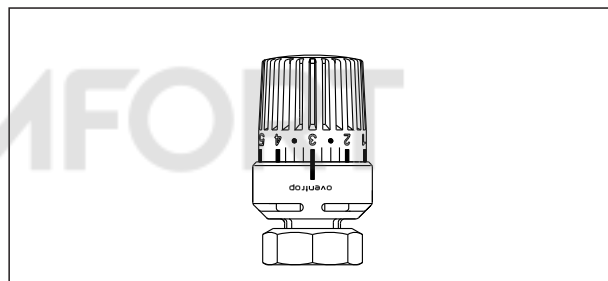

Термостат для вентилях „maxi/mini“ М 40 x 1,5

Термостат Oventrop „Uni LHZ“ с жидкостным чувствительным элементом, понижение температуры по электрическому сигналу, резьбовое соединение М 30 x 1,5, диапазон настройки можно ограничить и заблокировать с помощью скрытых ограничителей, маркировка настройка посредством меммо-шайбы, выпуклая отметка для слабовидящих, диапазон настройки 7-28 °С.

Рабочее напряжение: 24В AC/DC  
Потребляемая мощность: ок. 0,6 Вт  
Понижение температуры: до 7 К  
Присоединительный кабель: 2 x 0,25 мм<sup>2</sup>  
длина 1 м

Исполнение: белый, без нулевой отметки 115 03 00

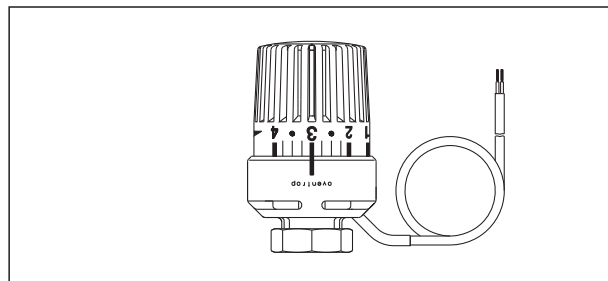

Термостат „Uni LHZ“ М 30 x 1,5

**Комплектующие для термостатов****Угловой адаптер**

Для присоединения термостатов под прямым углом к направлению срабатывания вентиля, особенно подходят для отопительных приборов со встроенным вентилем, монтируется справа и слева отопительного прибора

с обеих сторон резьбовое соединение М 30 x 1,5,

белый 101 14 50  
антрацит 164 14 51

с обеих сторон клеммное соединение, белый 101 14 52  
С одной стороны подходит для термостатов с клеммным соединением („Uni XD“, „Uni LD“, „vindo TD“ и „pinox D“), с другой для термостатических вентилях фирмы Danfoss, серии RA.

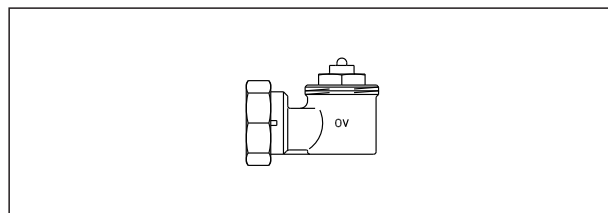

Угловой адаптер, с обеих сторон резьбовое соединение М 30 x 1,5

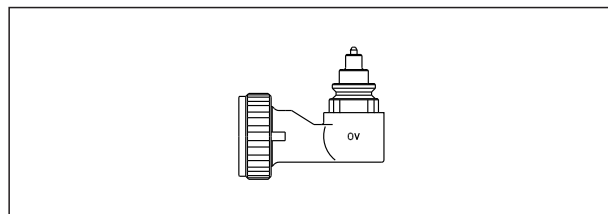

Угловой адаптер, с обеих сторон клеммное соединение

**Адаптер**

для переоборудования термостатических вентилях с резьбовым соединением, никелированный

М 30 x 1,0 на М 30 x 1,5 для вентилях Oventrop, выпуск до 1998) 101 14 45

Подключение к вентилю: М 30 x 1,0

Подключение к термостату: М 30 x 1,5

М 32 x 1,0 на М 30 x 1,5 (для вентилях Ista) 166 14 45

Подключение к вентилю: М 32 x 1,0

Подключение к термостату: М 30 x 1,5

Кольцо со шкалой „Uni Clip“ для „Uni XH“, „Uni XHM“ и „Uni XD“

Облегчает считывание значений шкалы настройки при горизонтальном расположении термостата (для термостатов с нулевой отметкой).

правостороннее исполнение 101 13 96  
левостороннее исполнение 101 13 97

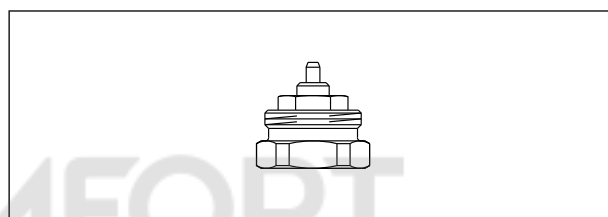

Адаптер

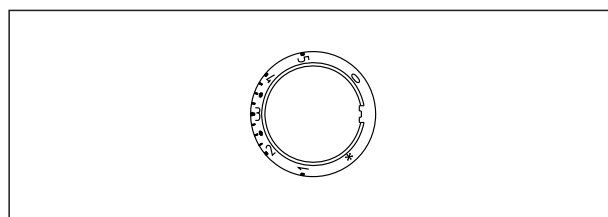

„Uni Clip“

**Противосъемное кольцо**

Исполнение: белое

для термостатов „Uni XH“, „Uni XHM“, „Uni LH“, „Uni LHC“, „Uni LHZ“, „Uni SH“, „Uni L“, „Uni LA“ и „vindo TH“ 101 17 66

для термостатов „Uni XD“, „Uni LD“ и „vindo TD“ 101 17 75

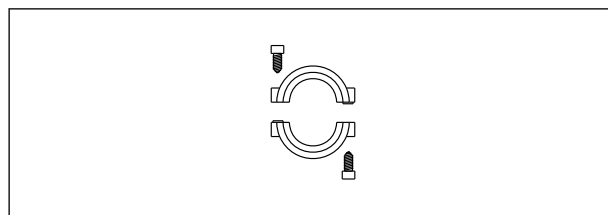

Противосъемное кольцо

**Защитный кожух, для защиты термостата от вандализма.**

Исполнение: белый

для термостатов „Uni LH“, „Uni LHC“, „Uni LHZ“, „Uni LA“

без блокировки 101 18 65

с блокировкой 101 18 66

для термостата „Uni L“,

без блокировки 101 18 01

с блокировкой 101 18 11

для термостата „Uni LD“

без блокировки 101 18 75

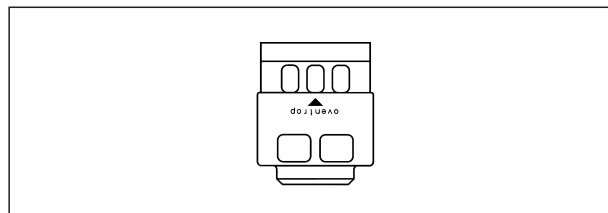

Защитный кожух

**„SH-Cap“**

Декоративное кольцо для термостата „Uni SH“

антрацит (RAL 7016) 101 20 80

хромированное 101 20 81

белое (RAL 9016) 101 20 82

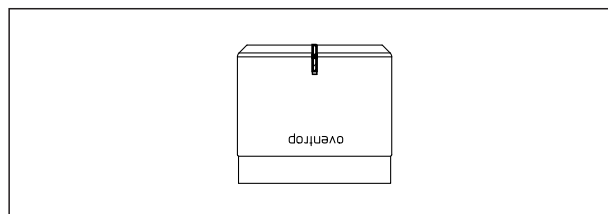

„SH-Cap“

Декоративное кольцо для накидной гайки термостатов „Uni XH“, „Uni XHM“, „Uni LH“, „Uni LHC“, „Uni LHZ“, „Uni SH“, „Uni LA“, „vindo TH“, „pinox H“	101 13 93
Исполнение: белое	
Исполнение: антрацит	101 13 80
Исполнение: хромированное	101 13 81
Исполнение: позолоченное	101 13 82
Исполнение: матовая сталь	101 13 83
„Uni L“, исполнение белое	101 14 93

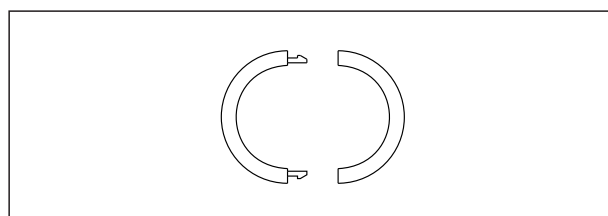

Декоративное кольцо

Инструмент для удаления шкального колпачка и ограничителей на термостатах „Uni LH“, „Uni LHC“, „Uni L“, „Uni LHZ“, „Uni LD“, „Uni LDV“, „Uni LDVL“ и особых термостатов	198 91 00
---	-----------

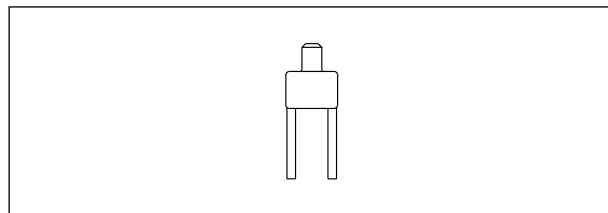

Инструмент

Кожух для дистанционного датчика, подходит для всех термостатов с дистанционным датчиком	101 16 99
Исполнение: белый	

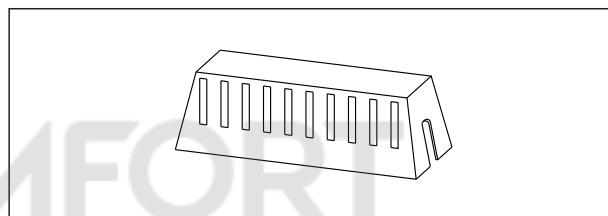

Кожух для дистанционного датчика

Головка ручного привода	
Исполнение: белый	
Резьбовое соединение M 30 x 1,5	101 25 65
клеммное соединение	101 25 75

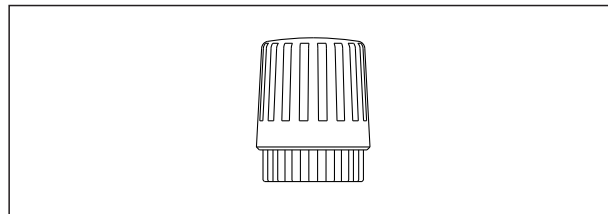

Головка ручного привода

Элементы для настенного монтажа для термостата „Uni LHZ“ применяется в качестве дополнительной защиты присоединительного кабеля термостата (в розетке).	
Исполнение: белый	115 03 90

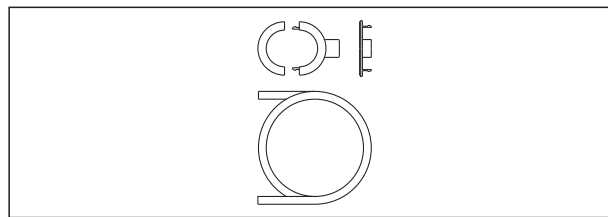

Элементы для настенного монтажа

Ключ для настройки для установки температуры на термостате „Uni LHB“	101 14 97
--	-----------

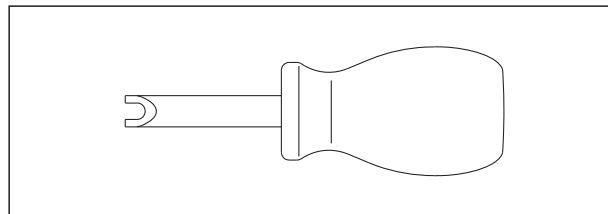

Ключ для настройки

Универсальный инструмент для установки температуры на термостате „Uni LHB“, преднастройки вентилях серии „AV6“, а также удаления шкального колпачка термостатов „Uni LH“, „Uni LHC“, „Uni LHZ“, „Uni L“, „Uni LD“, „Uni LDV“, „Uni LDVL“ и особых термостатов. С шестигранным ключом (2,5 мм) для установки защиты на термостатах „Uni LHB“	101 14 96
---	-----------

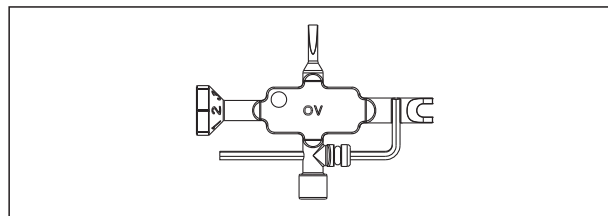

Универсальный инструмент



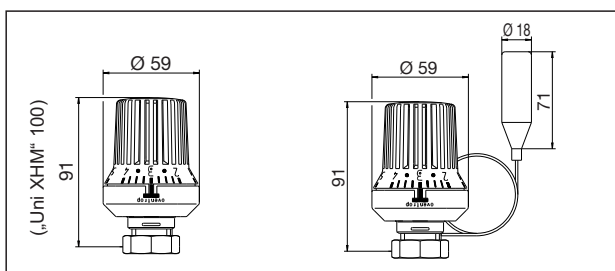

Термостаты „Uni XH“, „Uni XHT“, „Uni XHM“

Термостат „Uni XH“ с дистанционным датчиком

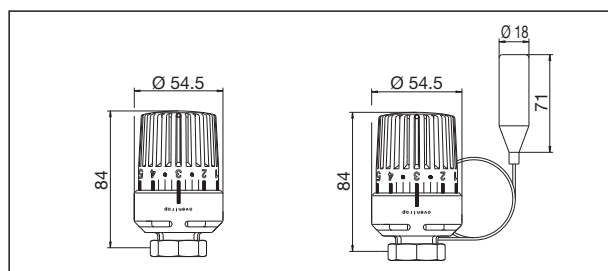

Термостат „Uni LH“

Термостат „Uni LH“ с дистанционным датчиком

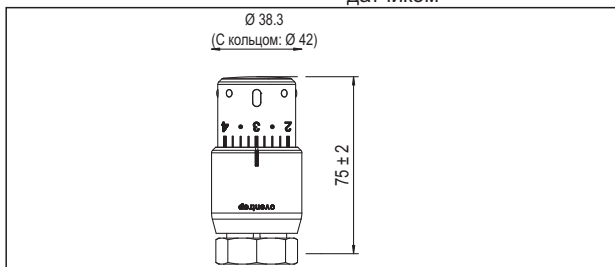

Термостат „Uni SH“

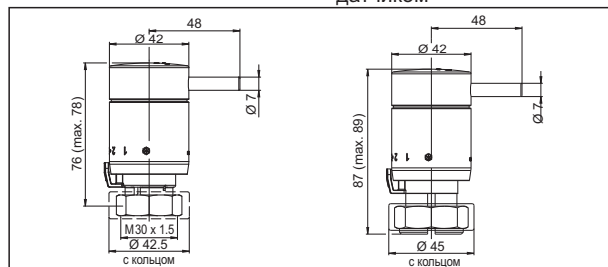

Термостат „pinox H“

Термостат „pinox D“

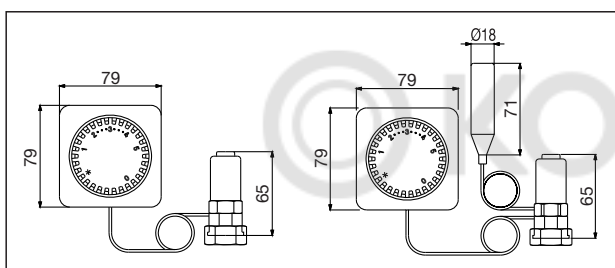

Дистанционная настройка глубина 54 мм

Дистанционная настройка и дистанционный датчик глубина 54 мм

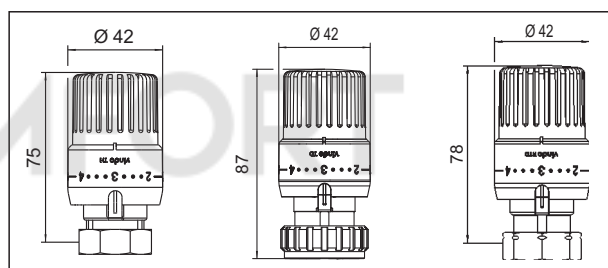

Термостат „vindo TH“

Термостат „vindo TD“

Термостат „vindo RTD“

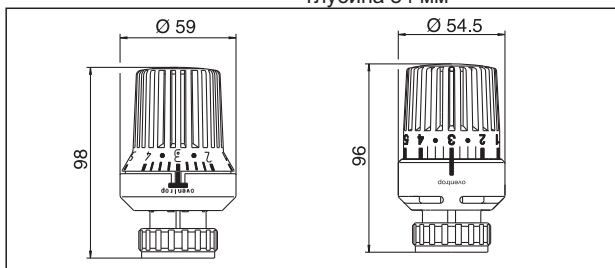

Термостат „Uni XD“

Термостат „Uni LD“

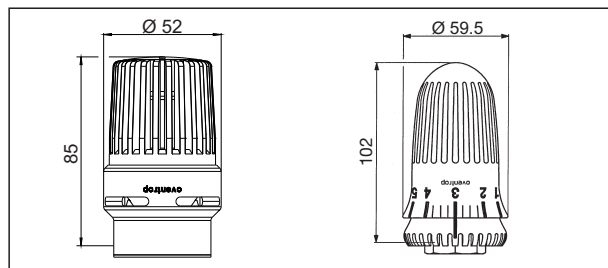

Термостат „Uni LHB“

Термостат „Uni CH“

Головка ручного привода

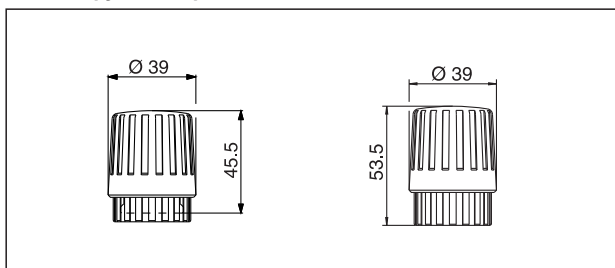

Артикул № 101 25 65

Артикул № 101 25 75

Комплектующие

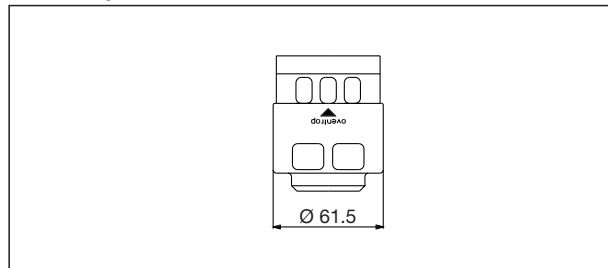

Защитный кожух для „Uni LH“

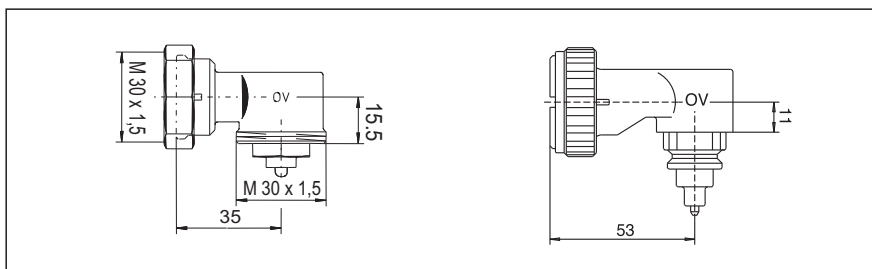

Угловой адаптер артикул № 101 14 50

Угловой адаптер, клеммное соединение артикул № 101 14 52

## Требования и технические параметры термостатов с вентилями Oventrop

### Требования:

Термостатические вентили Oventrop соответствуют требованиям EN 215

Термостатические вентили Oventrop серии „F“ соответствуют также:

- требованиям исследований ET 4217 A, проведенных по запросу Жилищно-коммунальных служб Маннгейма (SMA).
- директивам Немецкой Ассоциации Теплоснабжения и энергетики (AGFW, рабочий лист FW 507).
- требованиям ESSO AG.

Термостатические вентили Oventrop отвечают требованиям закона ФРГ "Об экономии энергии"(EnEV) и являются "самостоятельно действующими устройствами для регулирования температуры в помещении". (EnEV §14).

KEYMARK-проверены и сертифицированы следующие термостатические вентили Oventrop серий „A“, „AV 9“, „AV 6“, „RF“ и „F“ (угловые и проходные DN 10 - DN 20) с термостатами „Uni XH“, „Uni LH“, „Uni SH“, „vindo TH“, „Uni LGH“, „Uni L“ и „Uni LH“, „Uni L“ с дистанционной настройкой, а также серии „VN“ с термостатом „Uni LD“. (Per. № 011-6T0002)

Термостаты Oventrop „Uni XH“, „Uni LH“, „Uni SH“ и „vindo TH“ соответствуют требованиям энергоэффективности класса A „Thermostatic Efficiency Label“ (TELL).

Дополнительную информацию см. инструкции по эксплуатации и монтажу.

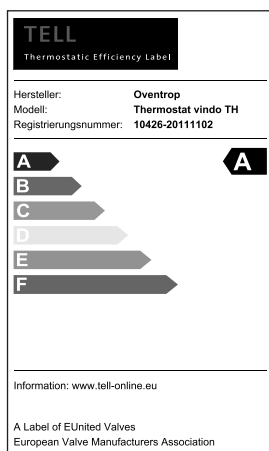
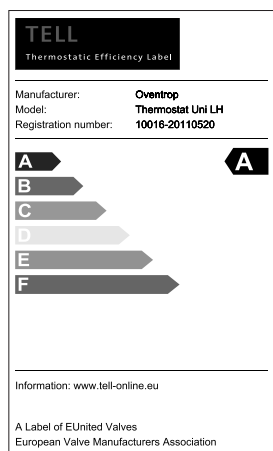
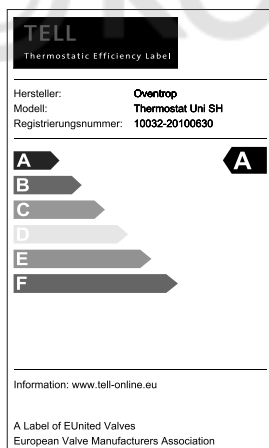
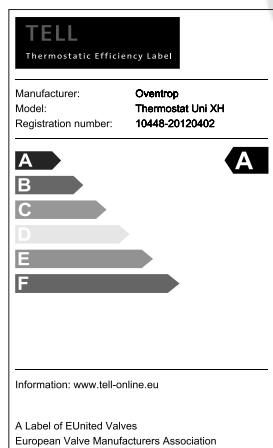

### Технические параметры:

- Номинальный расход: (см. диаграммы в Технических данных Oventrop „Термостатические вентили“)
- Макс. расход: (см. диаграммы в Технических данных Oventrop „Термостатические вентили“)
- Диапазон настройки: 7-28 °C
- Настройка 3: = ок. 20 °C
- Макс. перепад давления при котором вентиль закрывается:
  - 1 бар: серия „A, AV9, AV 6, E, ADV 6, RF, RFV 6“
  - 3 бар: серия „F“
- Материал корпуса вентилей: бронза/латунь
- Гистерезис:
  - „Uni XH“: 0,2 K
  - „Uni LH“, „Uni LD“, „Uni L“: 0,2 K
  - „Uni SH“: 0,2 K
  - „vindo TH“: 0,2 K
  - „Uni CH“: 0,2 K
- Погрешности за счет температуры теплоносителя:
  - „Uni XH“: 0,37/30 K
  - „Uni LH“, „Uni LD“, „Uni L“: 0,65 K/30 K
  - „Uni SH“: 0,9 K/30 K
  - „vindo TH“: 0,9 K/30 K
  - „Uni CH“: 0,65 K/30 K
  - „Uni XH“, „Uni LH“, „Uni L“, „Uni DH“ с дистанционным датчиком: 0,2 K/30 K
- Влияние перепада давления:
  - „Uni XH“: 0,4 K/0,5 бар
  - „Uni LH“, „Uni LD“, „Uni L“: 0,4 K/0,5 бар
  - „Uni SH“: 0,4 K/0,5 бар
  - „vindo TH“: 0,4 K/0,5 бар
  - „Uni CH“: 0,4 K/0,5 бар
- Время закрытия:
  - „Uni XH“: 22 минуты
  - „Uni LH“, „Uni LD“, „Uni L“: 23 минуты
  - „Uni SH“: 16 минуты
  - „vindo TH“: 18 минуты
  - „Uni CH“: 23 минуты
- Термоустойчивость: 0 °C - 50 °C
- Макс. температура теплоносителя: 120 °C (90 °C для термостата „Uni XHT“)
- Температура хранения: -10 °C - +50 °C

Сохраняется право на технические изменения.

Раздел каталога 1  
ti 112-0/10/MW  
Издание 2014