



STOUT

ИНСТРУКЦИЯ ПО ЭКСПЛУАТАЦИИ

Интернет регулятор температуры
ST-WIFI 8s mini STOUT

Тип: STE-0101-100081

© KOMFORT



KN.14.05.2020

EAC

Паспорт разработан в соответствии с требованиями ГОСТ 2.601-2013

STOUT Редакция № 1 Дата: 12.05.2021

Оглавление

№	Наименование	Стр.
1	Сведения об изделии	2
2	Назначение изделия	2
3	Устройство и технические характеристики	2-3
4	Номенклатура и габаритные размеры	3
5	Рекомендации по монтажу и эксплуатации	4-19
6	Транспортировка и хранение	20
7	Утилизация	20
8	Приемка и испытания	20
9	Сертификация	21
10	Гарантийные обязательства	22
11	Гарантийный талон	23

1. СВЕДЕНИЯ ОБ ИЗДЕЛИИ

1.1. НАИМЕНОВАНИЕ

Интернет регулятор температуры ST-WIFI 8s mini STOUT, тип: STE-0101-100081.

1.2. ИЗГОТОВИТЕЛЬ

TECH STEROWNIKI Sp. z o.o. Sp. k. с главным офисом в Вепж 34-122, улица Белая Дорога 31.

ПО ЗАКАЗУ ООО «ТЕРЕМ» для бренда STOUT (Организация, уполномоченная изготовителем на принятие и удовлетворение требований потребителей на территории РФ). Сайт: www.stout.ru

2. НАЗНАЧЕНИЕ ИЗДЕЛИЯ

ST-WiFi 8s mini STOUT – это WiFi термостат с возможностью зонального управления радиаторным отоплением с помощью беспроводных электрических приводов STT-869. Регулятор WiFi 8s mini, определяет необходимость обогрева для каждой зоны по индивидуальным алгоритмам работы, основываясь на данных о температуре, поступающих с комнатного датчика или комнатного регулятора. Устройства общаются с регулятором при помощи радиосигнала. Регулятор включает беспотенциальное реле (или отправляет сигнал при помощи модуля MW-1, который включает/выключает устройства нагрева (например, газовый котел), а также открывает зарегистрированные к зоне беспроводных электрических приводов STT-869, которые можно использовать для любой зоны.

3. УСТРОЙСТВО И ТЕХНИЧЕСКИЕ ХАРАКТЕРИСТИКИ

3.1. УСТРОЙСТВО РЕГУЛЯТОРА



ПОЗ.	НАИМЕНОВАНИЕ
1	Корпус
2	Дисплей
3	Сенсорные кнопки управления
4	Индикатор напряжения
5	Датчик температуры C-mini
6	Блок питания 5В
7	Элементы фиксации

3.2. ФУНКЦИИ РЕГУЛЯТОРА:

- Встроенный датчик температуры;
- Контроль всех параметров при помощи приложения <https://emodul.tech>;
- Управление (максимально) 8 зонами за счет подключения до 8 дополнительных беспроводных датчиков C-8r, C-mini - (один входит в комплектацию), или комнатных регуляторов R-8b, R-8bw, R-8z;
- Беспотенциальное реле (NO/NC) для управления котлом или другим устройством, которое будет включаться по сигналу, в случае необходимости обогрева помещения;
- Для каждой зоны существует возможность подключения:
 - до 6 штук беспроводных электрических привода STT-869;
 - до 6 штук беспроводных датчиков окон C-2n;
- Возможность обновления программного обеспечения через порт USB;
- Для любой зоны может быть определён индивидуальный режим работы (постоянная температура, ограничение времени или 6 разных графиков работы);
- Обслуживание беспроводного внешнего датчика C-8zg;
- Обслуживание беспроводного усилителя сигнала RP-4;
- Возможность подключения исполнительного модуля MW-1.

3.3. ТЕХНИЧЕСКИЕ ХАРАКТЕРИСТИКИ МОДУЛЯ

НАИМЕНОВАНИЕ	ЗНАЧЕНИЕ
Электропитание, В	макс. 6 (DC)
Потребляемая мощность, Вт	1
Нагрузка беспотенциального реле, А	1
Рабочая частота, МГц	868
Стандарт беспроводной передачи данных	IEEE 802.11 b/g/n
Максимальная мощность передачи, мВт	< 25
Относительная влажность, %	60
Класс защиты, IP	20
Диапазон допустимых температур окружающей среды, °С	От +5 до +50
Средний срок службы, лет	10

4. НОМЕНКЛАТУРА И ГАБАРИТНЫЕ РАЗМЕРЫ

4.1. НОМЕНКЛАТУРА

Артикул	Наименование	Исполнение	Количество зон обогрева	Количество приводов
STE-0101-100081	Интернет регулятор температуры ST-WIFI 8s mini	Беспроводной	8	6

4.2. ГАБАРИТНЫЕ РАЗМЕРЫ



Артикул	L	H	B	Масса
	мм			кг
STE-0101-100081	95	95	40	0,192

5. РЕКОМЕНДАЦИИ ПО МОНТАЖУ И ЭКСПЛУАТАЦИИ

5.1. ОБЩИЕ ПОЛОЖЕНИЯ

Монтаж интернет регулятора температуры ST-WIFI 8s mini STOUT и его электрические подключения должны выполняться квалифицированными специалистами.

Регуляторы STOUT не требуют специального технического обслуживания при этом для того, чтобы гарантировать длительный срок службы и корректную работу устройства, необходимо придерживаться параметров, изложенных в данном паспорте.

Во избежание ошибок и несчастных случаев, убедитесь, что все лица, использующие устройство, внимательно ознакомились с его работой и функциями обеспечения безопасности.

Регулятор не может использоваться не по назначению. Этот прибор не предназначен для использования детьми, а также лицами с ограниченными физическими и умственными способностями или не имеющими опыта и знаний, если только они не находятся под контролем лиц, ответственных за их безопасность.

До начала и во время отопительного сезона проверьте техническое состояние устройства. Следует также проверить крепление оборудования, очистить его от пыли и других загрязнений.

Внимание! Молния может повредить устройство, поэтому во время грозы необходимо отключить оборудование от сети.

Внимание! Попадание влаги внутрь корпуса недопустимо! При уходе за прибором не применяйте чистящие средства и растворители! В процессе эксплуатации возможно протирать корпус устройства мягкой сухой тканью.

Несоблюдение этих правил может привести к травмам пользователя, а также повреждениям и выходу устройства из строя.

Производитель не несет ответственности за ущерб, причиненный по неосторожности.

5.2. МОНТАЖ РЕГУЛЯТОРА

Регулятор ST-WIFI 8s mini STOUT предназначен для установки на стене. Для подключения устройства необходимо снять заднюю крышку, подключение проводов следует производить согласно обозначениям на рисунке ниже, либо обозначениям, размещенным на клеммах реле.

Внимание! Неверное подключение проводов может привести к повреждению регулятора!

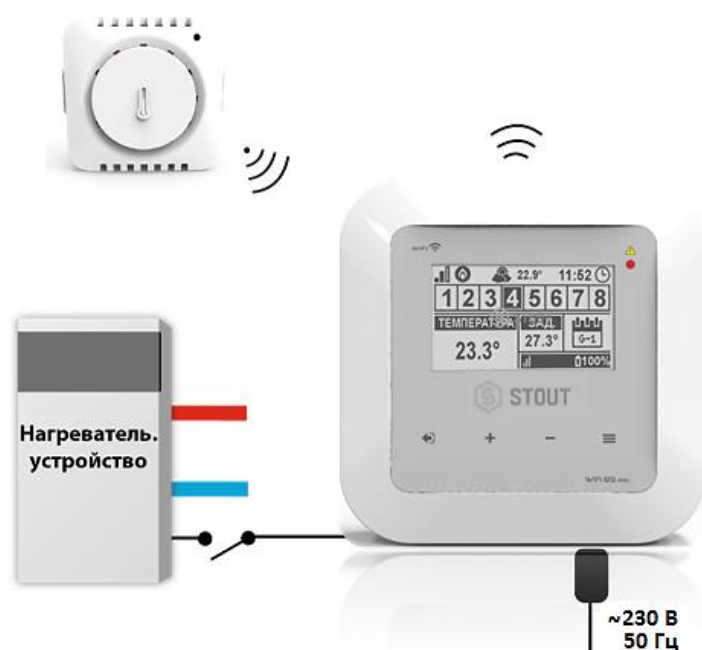

- кабель питания 5 В (DC) к разъёму в регуляторе и к гнезду 230 В;
- дополнительное устройство (например, газовый котел).

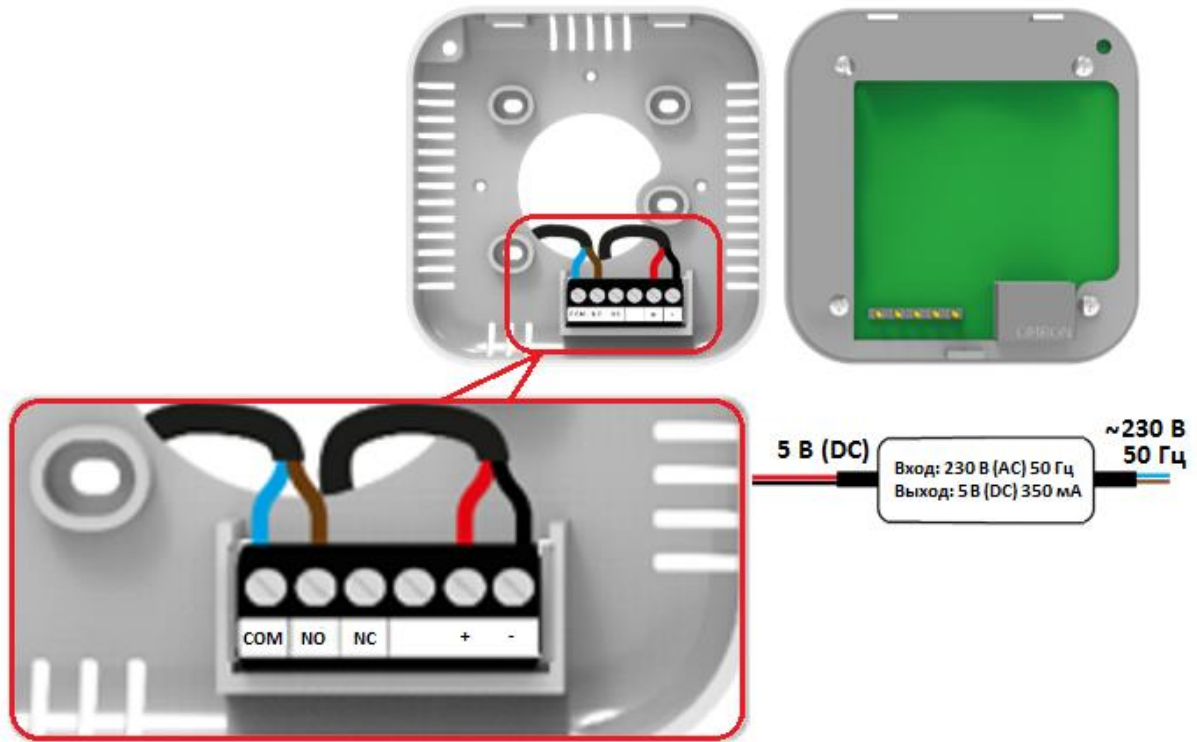

Соединение с исполнительным модулем MW-1:

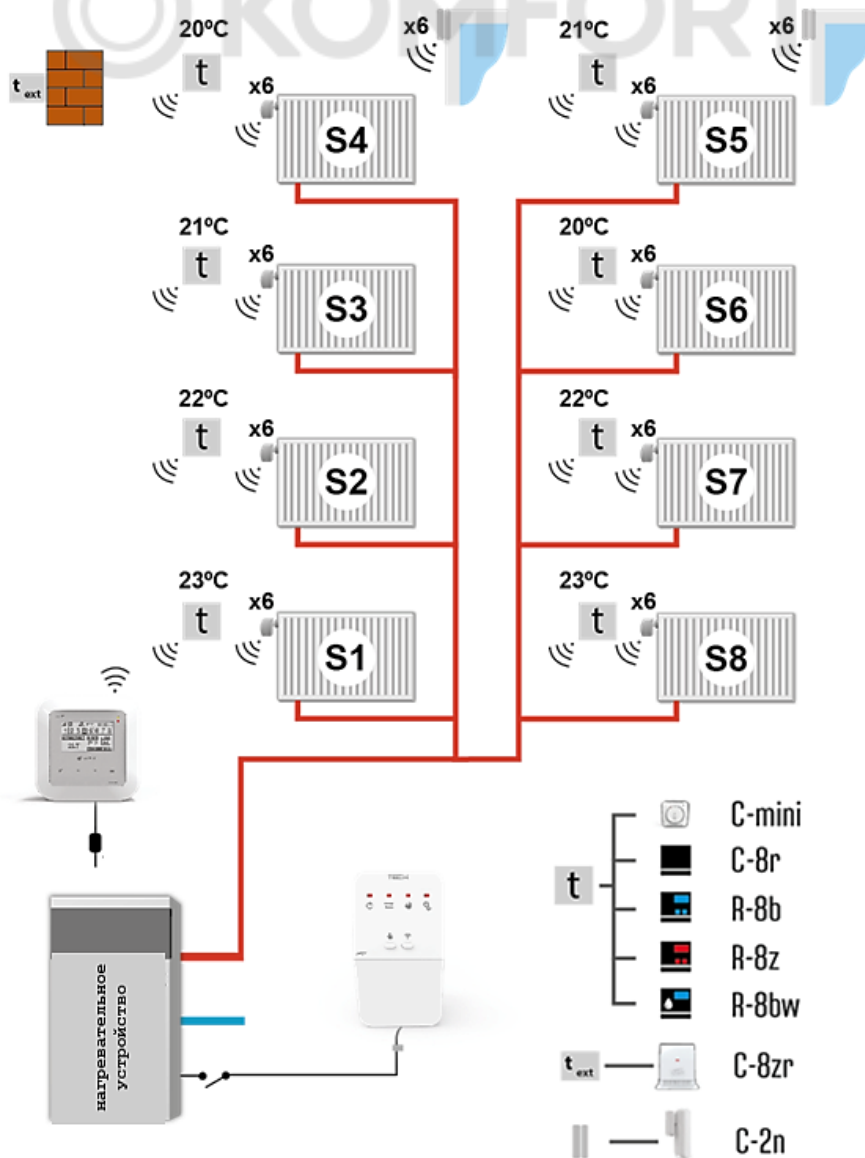

5.3. ПЕРВЫЙ ЗАПУСК

Для корректной работы при первом запуске необходимо выполнить следующие шаги:

1. Подключение к Интернету;
2. Регистрация внешнего датчика;
3. Регистрация датчиков температуры, комнатных регуляторов;
4. Регистрация беспроводных электрических приводов STT-869;
5. Регистрация датчика открытия окна.

5.3.1. ПОДКЛЮЧЕНИЕ К ИНТЕРНЕТУ

Регулятор WiFi 8s mini имеет встроенный Интернет модуль, который позволяет контролировать систему через Интернет. Для подключения к Интернету, необходимо выбрать в меню регулятора окно «Выбор сети WiFi» и подключиться к выбранной сети WiFi. Параметры Интернет модуля модулем MW-1: Адрес IP, Маска IP, Адрес шлюза — можно настроить вручную или включить опцию DHCP (опция включена по умолчанию).

Для того, чтобы зарегистрировать свой аккаунт на сайте: <https://emodul.tech> необходимо включить в меню регулятора опцию «Регистрация» после чего сгенерируется код, который необходимо вписать на сайте: <https://emodul.tech> в закладке «Настройки» (Регистрация модуля).

5.3.2. РЕГИСТРАЦИЯ ВНЕШНЕГО ДАТЧИКА

Внешний датчик необходимо зарегистрировать. Для этого необходимо нажать в меню регулятора WiFi 8s mini опцию «Регистрация» (Главное меню → Внешний датчик → Регистрация), а потом нажать кнопку коммуникации на внешнем датчике (одно короткое нажатие).

Регистрация автоматически включит внешний датчик. После регистрации его можно выключить в любой момент, выбрав опцию «Выключено».

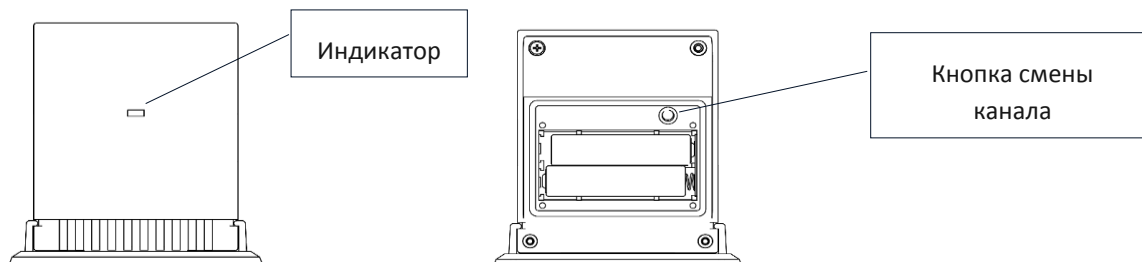

Внимание! Выключение датчика в меню регулятора только разорвет связь между устройствами (внешняя температура не будет отображаться на экране регулятора), но не выключит внешний датчик температуры — он будет работать, пока не разрядятся элементы питания.

5.3.3. РЕГИСТРАЦИЯ ДАТЧИКОВ ТЕМПЕРАТУРЫ, КОМНАТНЫХ РЕГУЛЯТОРОВ

Для обслуживания определенной зоны регулятор WiFi 8s mini должен получать от неё информацию о текущей температуре. Самым простым способом является использование датчика температуры С-8г. Если необходимо производить изменения значений заданной температуры непосредственно с зоны, следует использовать регуляторы температуры: R-8b, R-8bw, R-8z. Независимо от того какое устройство будет применено, его необходимо зарегистрировать для определенной зоны в меню регулятора WiFi 8s mini. Чтобы зарегистрировать датчик/комнатный регулятор в определённой зоне, необходимо использовать опцию «Регистрация» в подменю определённой зоны (Зона → Регистрация) — после подтверждения «Регистрации», необходимо нажать кнопку коммуникации (находится на задней стенке) на выбранном датчике/комнатном регуляторе, (в случае С-8г, R-8b, R-8bw, R-8z — одно короткое нажатие). После корректной регистрации на дисплее WiFi 8s mini отобразится соответствующее сообщение. В случае неуспешной регистрации её необходимо провести заново.

При регистрации устройств необходимо помнить о следующих правилах:

- В каждой зоне можно зарегистрировать максимально один датчик температуры;
- Зарегистрированный датчик нельзя удалить, его можно только выключить, обозначив опцию «Выключено» в меню данной зоны;
- Попытка регистрации датчика в зоне, в которой ранее был зарегистрирован другой датчик приведет к удалению первого и регистрации на его место второго;
- Попытка регистрации датчика, который был раньше зарегистрирован в другой зоне, приведет к удалению его из первой зоны и регистрации в новой зоне.

Для любого комнатного датчика, приписанного к определенной зоне, можно установить отдельную заданную температуру и недельную программу. Изменения заданной температуры зоны можно произвести в меню регулятора (Главное меню → Зоны). Изменения настроек недельной программы и заданных значений можно произвести на сайте <https://emodul.tech>

5.3.4. РЕГИСТРАЦИЯ БЕСПРОВОДНЫХ ЭЛЕКТРИЧЕСКИХ ПРИВОДОВ STT-868/STT-869

Внимание! В каждой зоне можно зарегистрировать не более 6 приводов.

Процесс регистрации:

1. Устанавливаем термостатический привод на клапан и ждём пока окончится его калибровка;
2. В меню регулятора WiFi 8s mini выбираем номер зоны, в которой будет зарегистрирован данный привод, а потом выбираем опцию (Головки → Регистрация);
3. Нажимаем кнопку регистрации в регуляторе WiFi 8s. После произведенных действий для регистрации привода отведено 120 секунд, спустя это время регулятор WiFi 8s mini считает процесс регистрации неудачным;
4. В случае корректной регистрации на дисплее отобразится сообщение с информацией об успешной регистрации. В случае ошибки в процессе регистрации на дисплее отобразится соответствующая информация.
5. Возможны две причины ошибки:
 - Попытка регистрации более чем 6 приводов;
 - В течение 120 секунд нет сигнала с привода клапана.

5.3.5. РЕГИСТРАЦИЯ ДАТЧИКА ОТКРЫТИЯ ОКНА

Для регистрации датчика открытия окна необходимо в меню регулятора WiFi 8s mini выбрать номер зоны, в которой необходимо зарегистрировать данный датчик, а затем опцию (Датчики окон/Регистрация). После этого следует коротко нажать кнопку коммуникации на датчике окна.

После нажатия кнопки необходимо наблюдать за контрольным индикатором:

- Двойное мигание контрольного индикатора – корректная коммуникация;
- Контрольный индикатор светит постоянно – нет связи с главным регулятором.

5.4. РАДИОСВЯЗЬ

Регулятор ST-WiFi 8s может обмениваться данными при помощи радиосвязи со следующими устройствами:

ЭСКИЗ	УСТРОЙСТВО	ФУНКЦИЯ	РЕГИСТРАЦИЯ
	C-8r комнатный датчик температуры	Отправляет информацию о текущей температуре помещения	Необходимо зарегистрировать датчик в конкретной зоне
	R-8b комнатный регулятор питание: 2xAAA 1,5V	- Отправка информации о текущей температуре в зоне - Возможность изменения заданной температуры непосредственно из зоны - Измерение влажности воздуха (R-8bw)	Необходимо зарегистрировать комнатный регулятор в конкретной зоне.
	R-8z комнатный регулятор питание: 230V 50Hz	- Отправка информации о текущей температуре в зоне - Возможность изменения заданной температуры непосредственно из зоны	Необходимо зарегистрировать комнатный регулятор в конкретной зоне.
	C-8zr внешний датчик температуры	Отправляет информацию о внешней температуре в регулятор WiFi 8s mini	Необходимо зарегистрировать датчик в регуляторе WiFi 8s mini
	STT-869 беспроводной электрический привод	Открытие/закрытие клапана для удержания требуемой температуры	Необходимо зарегистрировать привод в конкретной зоне
	C-2n Датчик окна	Отправляет информацию о открытии/закрытии окна	Необходимо установить датчик на окне в определенной зоне и зарегистрировать датчик в данной зоне.
	RP-4 беспроводной усилитель сигнала	Увеличивает дальность беспроводной коммуникации между радиоустройствами	Необходимо зарегистрировать усилитель в регуляторе

5.5. ВИД И ОПИСАНИЕ ГЛАВНОГО ЭКРАНА

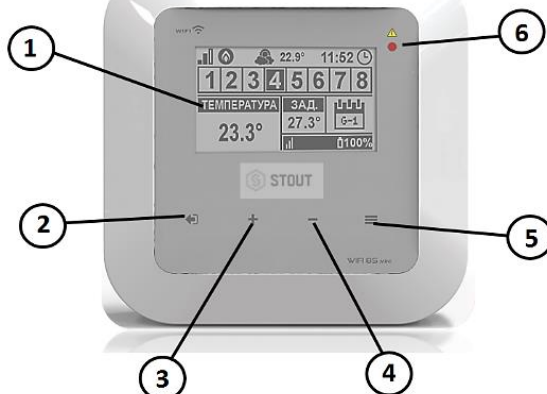

1. Дисплей регулятора;
2. Кнопка (ВЫХОД). Нажатие этой кнопки приведёт к отображению на устройстве меню главного экрана (экран Wi-Fi или экран Зоны). После входа в меню параметров и настроек регулятора она используется для отмены и выхода из меню;
3. Кнопка (ПЛЮС) — Нажатие этой кнопки используется для просмотра на главном экране состояния следующей зоны. После входа в меню регулятора она используется для просмотра функций, увеличения значений настроек;
4. Кнопка (МИНУС) — Нажатие этой кнопки используется для просмотра на главном экране состояния предыдущей зоны. После входа в меню регулятора она используется для просмотра функций, уменьшения значений настроек;
5. Кнопка (МЕНЮ) — нажатие этой кнопки осуществляет вход в меню регулятора, подтверждение настроек;
6. Индикатор напряжения.

Внимание! Регулятор имеет функцию обнаружения движения. В тот момент, когда обнаружено движения на расстоянии около 2 см от сенсорных кнопок, дисплей регулятора загорается.

5.5.1. ОПИСАНИЕ ГЛАВНОГО ЭКРАНА – ВИД ЗОНЫ

Паспорт разработан в соответствии с требованиями ГОСТ 2.601-2013

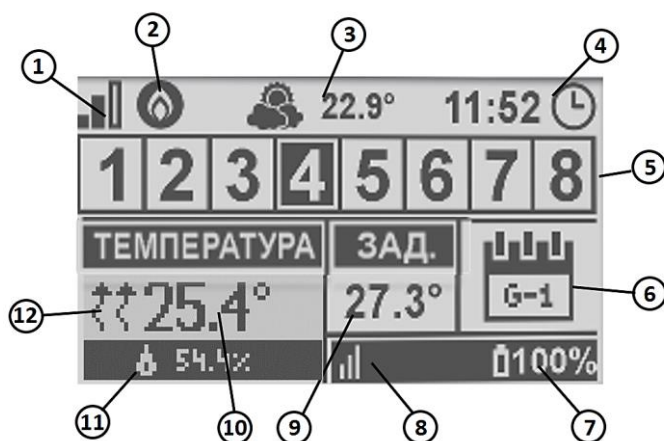

1. Мощность сигнала Wi-Fi;
2. Обозначение дополнительного устройства — отображается, когда дополнительное устройство включено;
3. Внешняя температура;
4. Текущее время;
5. Информация о зонах:
 - Выделенная цифра обозначает подключенный комнатный датчик и информацию о текущей температуре в определённой зоне. В случае сообщения о неисправностях в данной зоне, на экране отобразится соответствующее сообщение. Если цифра мигает, это обозначает, что данная зона нуждается в подогреве;
 - Для просмотра текущих параметров работы определённой зоны необходимо выбрать её номер — при помощи кнопок (ПЛЮС) и (МИНУС);
 - Если вместо цифры отобразится обозначение окна, значит данная зона нуждается в подогреве, но окно в этой зоне открыто и процесс подогрева задержан.
6. Информация о типе актуального недельного графика или времени до конца работы заданной температуры в данной зоне, настроенной вручную;
7. Уровень элементов питания в датчике С-8г или комнатном регуляторе нпр. R-8b, в определённой зоне (выделенный номер на панели информации о зонах — смотреть описание №5);
8. Мощность сигнала датчика С-8г или комнатного регулятора R-8b в определённой зоне (выделенный номер на панели информации о зонах — смотреть описание №5);
9. Заданная температура в определённой зоне (выделенный номер на панели информации о зонах — смотреть описание №5);
10. Текущая температура в определённой зоне (выделенный номер на панели информации о зонах — смотреть описание №5);
11. Влажность воздуха;
12. Отображение активного обогрева определённой зоны (выделенный номер на панели информации о зонах — смотреть описание №5).

5.5.2. ОПИСАНИЕ ГЛАВНОГО ЭКРАНА – ВИД ЭКРАН WiFi

1. День недели;
2. Текущая дата;
3. Текущее время;
4. Мощность сигнала;
5. Наименование выбранной сети WiFi.

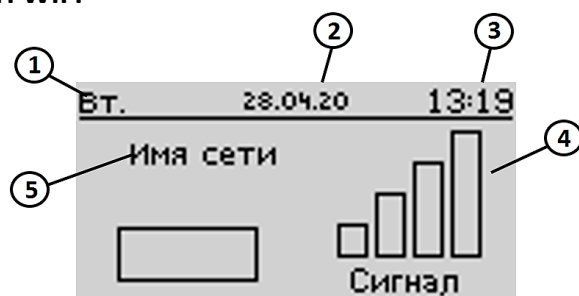

5.5.3. ОПИСАНИЕ ГЛАВНОГО ЭКРАНА – ЭКРАН ЗОНА 1



1. Мощность сигнала WiFi;
2. Текущая дата;
3. Текущее время;
4. Заданная температура в зоне;
5. Время активности настроенной температуры (Временная накладка);
6. Обозначение дополнительного устройства — отображается, когда дополнительное устройство включено;
7. Текущая температура помещения.

5.6. ФУНКЦИИ РЕГУЛЯТОРА

СХЕМА МЕНЮ РЕГУЛЯТОРА

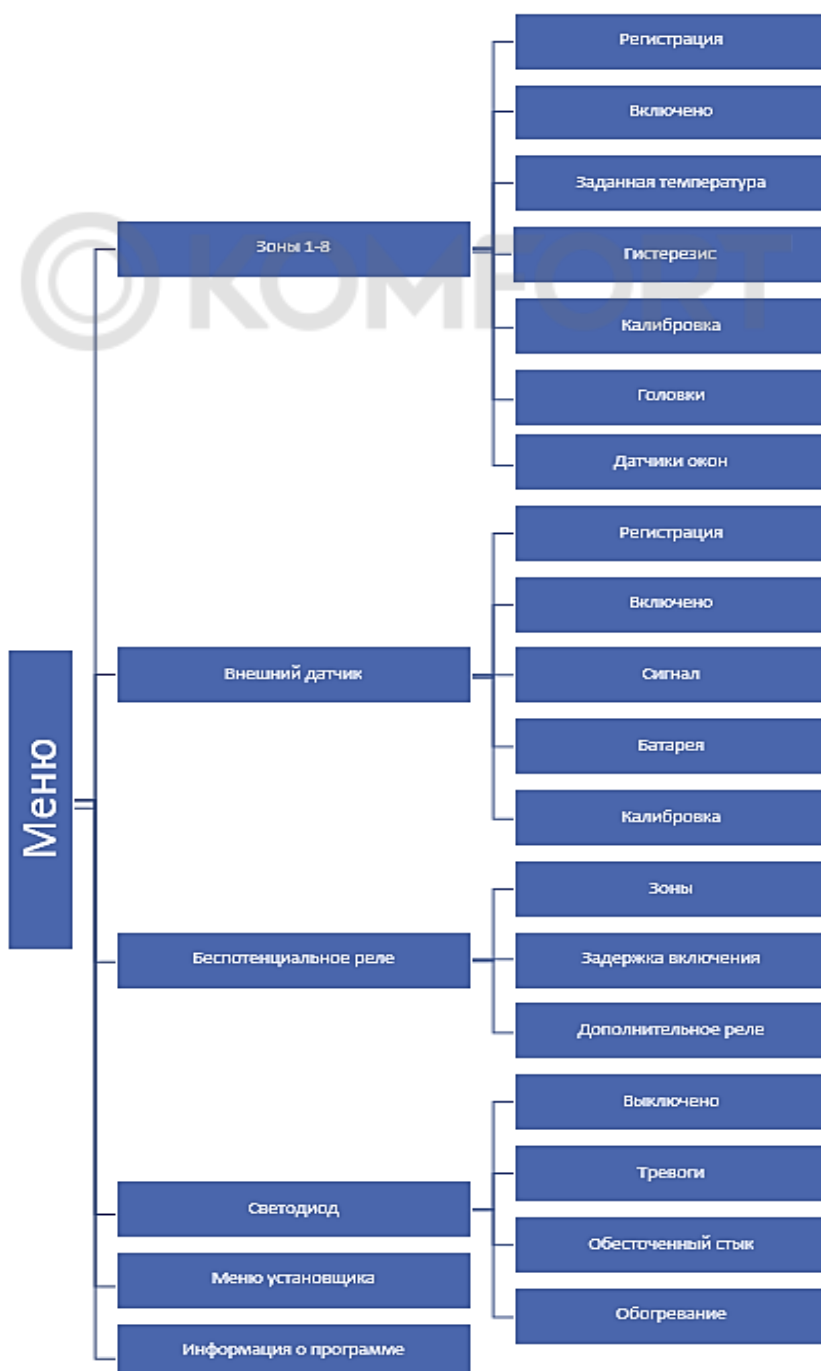

5.6.1. ЗОНЫ 1-8

Паспорт разработан в соответствии с требованиями ГОСТ 2.601-2013

Меню позволяет настроить параметры работы для отдельных зон.

5.6.2. РЕГИСТРАЦИЯ

Меню «Регистрация» позволяет зарегистрировать в каждую из зон датчик или регулятор температуры.

5.6.3. ВКЛЮЧЕНО

После регистрации датчика или регулятора температуры и его включения в определённой зоне, он будет работать совместно с контроллером WiFi 8s mini.

5.6.4. ЗАДАННАЯ ТЕМПЕРАТУРА

Заданная температура в определенной зоне зависит от настроек выбранной недельной программы. Выключив недельную программу, возможно настроить постоянную заданную температуру, либо температуру на несколько часов (не более 24 ч) в обход недельного графика.

5.6.5. ГИСТЕРЕЗИС

Гистерезис регулирования вводит максимально допустимое отклонение от заданной температуры (в пределе $0,1 \div 10$ °C) с точностью $0,1$ °C.

ПРИМЕР: если заданная температура составляет 23 °C, а гистерезис задан $0,5$ °C, то в зоне включится отопление после снижения температуры до $22,5$ °C.

5.6.6. КАЛИБРОВКА

Калибровка комнатного датчика необходима во время монтажа или после длительного использования регулятора, если отображаемая температура отличается от реальной. Предел регулирования от -10 до $+10$ °C, с точностью $0,1$ °C.

5.6.7. ГОЛОВКИ

Меню «Головки» используется для программирования и обслуживания электрических приводов STT-869. В каждой зоне можно зарегистрировать максимально 6 приводов STT-869. Процесс регистрации подробно представлен в разделе 5.3. (Первый запуск). Для отключения головки в определённой зоне необходимо выбрать опцию «Удаление головок».

В версиях программного обеспечения регулятора свыше 1.1.0 можно идентифицировать, проверять состояние или удалять по одному регулятору. Для этого следует удерживать кнопку на регуляторе в течение около 2 секунд, тогда на экране WiFi 8s mini отобразится экран с информацией. В меню «Настройки» есть возможность программирования работы электрических приводов. Можно задавать значения максимального и минимального открытия и закрытия привода – степень открытия и закрытия клапана никогда не превысит этих значений.

Функция «СИГМА» позволяет плавно управлять термостатическим клапаном. После включения этой опции, также есть возможность настройки минимального и максимального закрытия клапана. Кроме того, параметр «Предел» позволяет определить температуру помещения, при которой клапан начнёт закрываться и открываться.

ПРИМЕР:

Заданная температура в зоне: 23 °C

Минимальное открытие: 30%

Максимальное открытие: 90%

Предел: 5 °C

Гистерезис: 2 °C

При вышеуказанных настройках термостатический клапан начнёт закрываться, когда температура в зоне достигнет 18 °C (заданная температура, уменьшенная на значение предела:

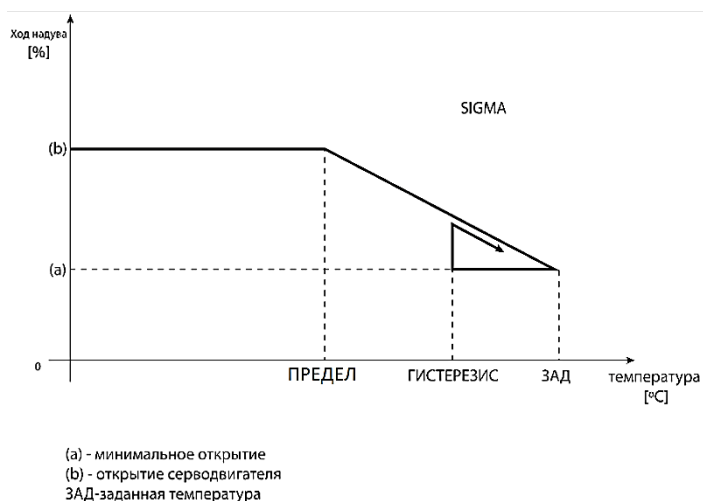

23-5). Минимальное открытие наступит в моменте, когда температура зоны достигнет заданного значения.

После достижения заданного значения температура в зоне будет снижаться. Когда она достигнет 21°C (заданная температура, уменьшенная на значение гистерезиса: 23-2) клапан начнёт открываться, достигая максимального открытия в моменте, когда температура в зоне достигнет 18 °С.

5.6.8. ДАТЧИКИ ОКОН

- **Регистрация** – Для регистрации датчика окна необходимо выбрать меню «Регистрация», а потом коротко нажать кнопку коммуникации на датчике окна. После нажатия кнопки требуется наблюдать за контрольным индикатором:
 - Двойное мигание контрольного индикатора – корректная коммуникация;
 - Контрольный индикатор светит постоянно – нет связи с главным регулятором.
- **Удаление датчиков** – при помощи этого меню пользователь имеет возможность удалить датчики в зоне.
- **Информация** – опция доступна только, когда датчик зарегистрирован. Благодаря этому меню пользователь может просматривать все датчики – информацию о уровне сигнала, уровне зарядки элементов питания датчика.
- **Настройки** – меню позволяет настроить время задержки. После истечения установленного времени задержки, главный регулятор отправляет головкам информацию о потребности их закрытия. Временный предел 0 - 30 мин.

ПРИМЕР: Время задержки установлено на 10 мин. Когда окно открывается, датчик отправляет в главный регулятор информацию об открытии окна. Датчик, время от времени, подтверждает текущее состояние окна. Если после истечения 10 минут окно дальше будет открыто, главный регулятор закроет головки и выключит подогрев данной зоны.

Внимание! Если время задержки не задано (установлен 0), информация к головкам о необходимости их закрытия будет отправляться немедленно.

5.7. ВНЕШНИЙ ДАТЧИК

К регулятору можно подключить внешний датчик температуры, который позволяет просматривать текущую температуру на главном экране и в приложении: <https://emodul.tech>.

После установки внешнего датчика его необходимо зарегистрировать в регуляторе WiFi 8s mini – Процесс регистрации подробно описан в разделе 5.3. (Первый запуск). После регистрации датчика пользователь может просматривать текущее состояние заряда элементов питания, мощность сигнала, а также имеет возможность калибровки датчика.

Внимание! Внешний датчик не принимает участия в процессе управления.

5.8. БЕСПОТЕНЦИАЛЬНОЕ РЕЛЕ

5.8.1. ЗОНЫ

Это меню позволяет выбрать зону, которая будет влиять на встроенное беспотенциальное реле. Если данная зона не обозначена, регулятор игнорирует ее статус и не включает реле, когда данная зона требует подогрева.

5.8.2. ЗАДЕРЖКА ВКЛЮЧЕНИЯ

Пользователь имеет возможность настроить время задержки реле. Когда данная зона нуждается в обогреве, регулятор будет ждать определенное время прежде, чем включит реле.

5.8.3. ДОПОЛНИТЕЛЬНОЕ РЕЛЕ

Меню позволяет зарегистрировать дополнительное устройство (модуль MW-1), который работает аналогично как беспотенциальное реле.

Для регистрации дополнительного реле необходимо нажать кнопку регистрации в модуле MW-1 И выбрать опцию регистрации на регуляторе WiFi 8s mini.

5.9. ИНДИКАТОР

- **Сообщения о неисправностях** – когда в регуляторе срабатывает сигнал – индикатор мигает;
- **Обесточенный стык** – когда стык нормально закрыт – индикатор мигает. Когда стык нормально открыт – индикатор светит;
- **Обогрева** – когда данная зона требует подогрева – индикатор мигает. Когда зона обогрета – индикатор светит.

5.10. МЕНЮ УСТАНОВЩИКА

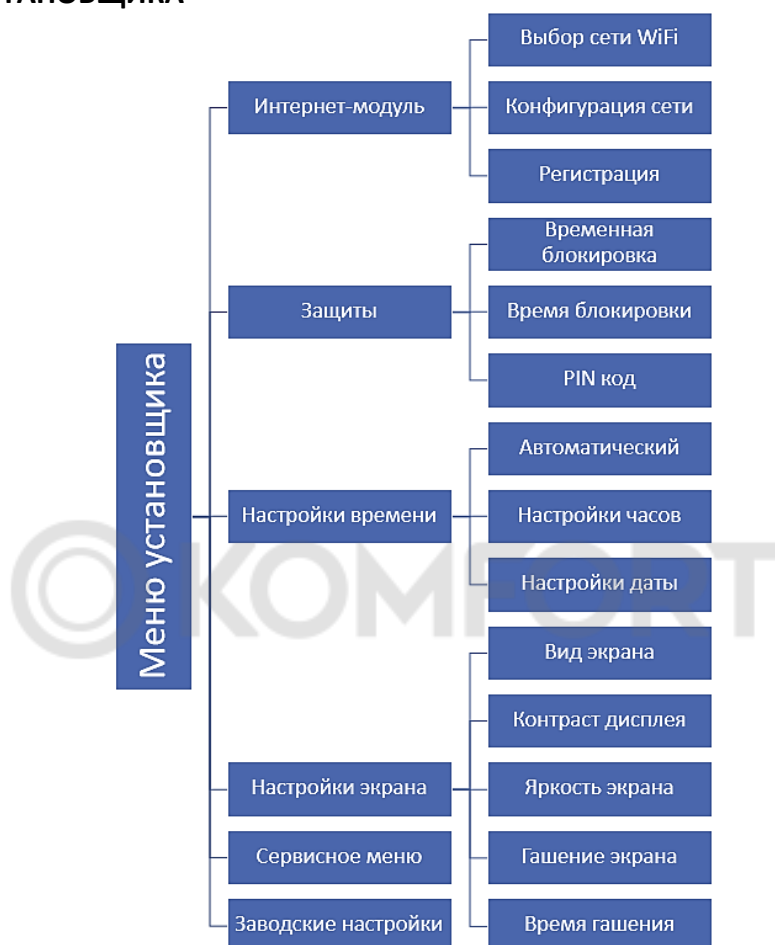

5.10.1. ИНТЕРНЕТ-МОДУЛЬ

- **ВЫБОР СЕТИ WiFi** – После входа в это меню, регулятор отобразит список доступных сетей. Выбор сети, с которой мы хотим соединиться, подтверждаем нажатием кнопки (МЕНЮ). Если сеть защищена паролем, его необходимо ввести, выбирая буквы при помощи кнопок (+) и (-). Введение пароля подтверждаем нажатием клавиши (EXIT).
- **КОНФИГУРАЦИЯ СЕТИ** – Стандартная конфигурация сети происходит автоматически. Однако, если пользователь хочет провести конфигурацию сети вручную, он может это сделать, используя опции этого меню: DHCP, IP-адрес, Маска подсети, Адрес шлюза, DNS-адрес и MAC-адрес.
- **РЕГИСТРАЦИЯ** – При запуске меню «Регистрация», сгенерируется код, необходимый для регистрации регулятора WiFi 8s mini на сайте: <https://emodul.tech>.

5.10.2. ЗАЩИТЫ

Это меню используется для изменений настроек родительской блокировки. После активации режима «Временная блокировка», экран заблокируется после истечения времени, установленного в опции «Время блокировки». Пользователь может настроить свой PIN код входа в меню регулятора.

Внимание! На заводе на устройстве установлен PIN код – „0000”.

5.10.3. НАСТРОЙКИ ВРЕМЕНИ

Текущее время и дата скачиваются с сети. Пользователь имеет возможность вручную настроить дату и время.

5.10.4. НАСТРОЙКИ ЭКРАНА

Это меню позволяет настроить вид главного экрана регулятора под индивидуальные потребности пользователя. На экране регулятора возможно изменение отображаемых данных: **Wi-Fi** – на экране отображается название подключенной сети и мощность сигнала или **Зоны** – текущее и заданные значения в отдельных зонах.

Также можно изменить контраст и яркость дисплея. Благодаря функции «Гашение экрана» (возможно выключение) возможно настроить яркость экрана во время гашения. Опция «Время гашения» позволяет настроить время бездействия, после истечения которого регулятор переходит в состояние погашенного экрана.

5.11. СЕРВИСНОЕ МЕНЮ

Параметры этого меню предназначены для квалифицированных специалистов и защищены кодом.

5.12. ЗАВОДСКИЕ НАСТРОЙКИ

Эта функция позволяет вернуть заводские настройки регулятора — это касается режимов, находящихся в главном меню регулятора (не касается сервисного меню).

Внимание! После выбора «Заводских настроек» необходимо провести новое подключение к сети интернет (описание в разделе 5.3.1.). Также следует отметить, что при активации заводских настроек будут удалены все ранее зарегистрированные устройства.

5.13. ИНФОРМАЦИЯ О ПРОГРАММЕ

Это меню позволяет просмотреть текущую версию программного обеспечения регулятора.

5.14. КОНТРОЛЬ СИСТЕМЫ ПРИ ПОМОЩИ САЙТА

Сайт <https://emodul.tech> позволяет контролировать работу системы. Для того, чтобы в полной мере пользоваться этой опцией, необходимо создать индивидуальный аккаунт:

Панель регистрации аккаунта на странице: <https://emodul.tech>

После входа на свой аккаунт в закладке «Настройки» необходимо включить опцию «Регистрация модуля», а потом ввести сгенерированный регулятором код (код генерируется при выборе в меню регулятора WiFi 8s mini опции «Регистрация»). Модуль можно присвоить любое наименование:

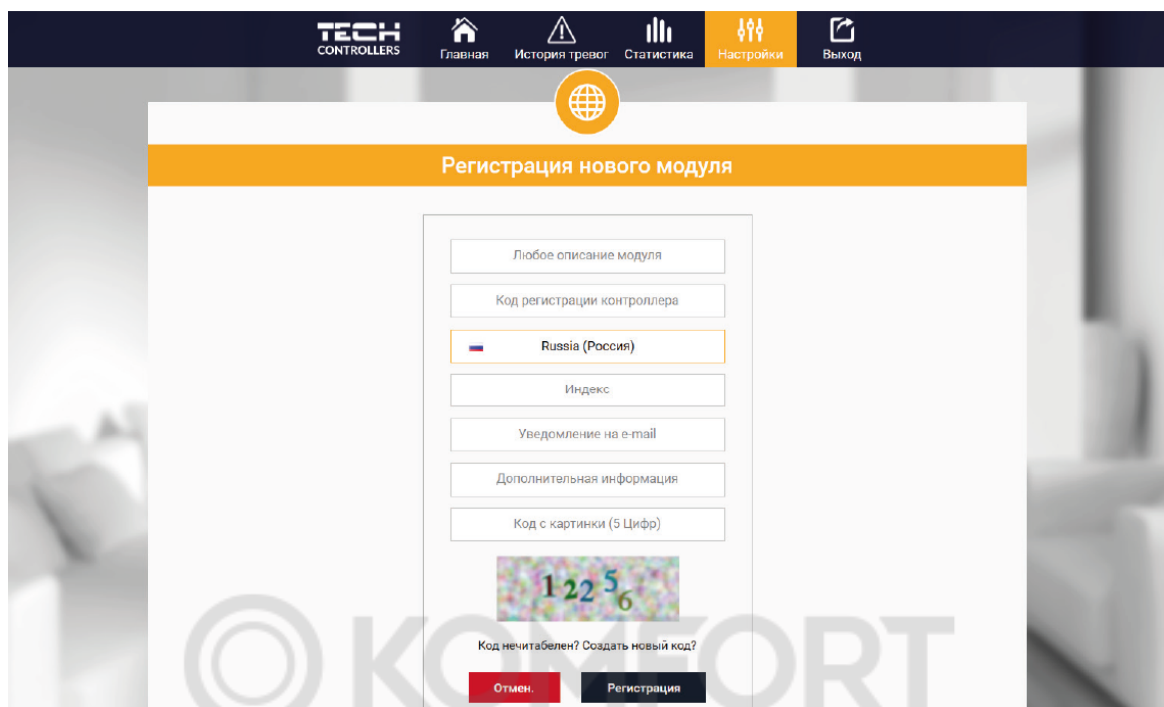

Панель регистрации нового модуля

5.15. ЗАКЛАДКА HOME

В закладке «Home» отображается главная страница с окнами, показывающими текущее состояние отдельных зон системы. Нажимая их можно изменить настройки работы:



Вид закладки HOME

Внимание! Сообщение «Нет связи» сигнализирует о отсутствии соединения с датчиком температуры в данной зоне. Чаще всего причиной разрыва связи является разряженные элементы питания, для восстановления связи их необходимо заменить.

Нажимая на окно определённой зоны, переходим к редактированию заданной температуры. Верхнее значение обозначает текущую температуру зоны, а нижнее — заданную температуру:

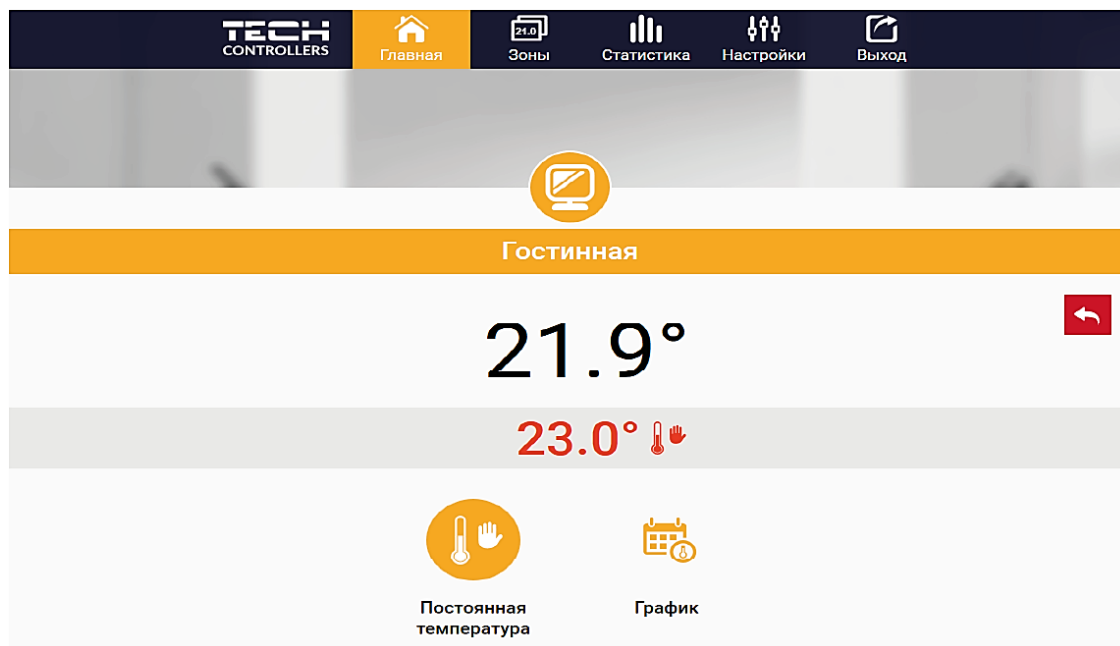

Экран редактирования заданной температуры

Заданная температура в данной зоне по умолчанию зависит от настроек выбранной недельной программы. Однако, режим «Постоянная температура» позволяет настроить отдельное заданное значение, которое будет актуальным в данной зоне независимо от времени суток.

Выбирая закладку «Постоянная температура», можем запустить функцию температуры с временным ограничением. Она позволяет настроить отдельное заданное значение, которое будет актуальным в течение определённого времени. После истечения этого времени заданная температура будет актуальна для ранее установленного режима (графика без постоянной или временного ограничения).

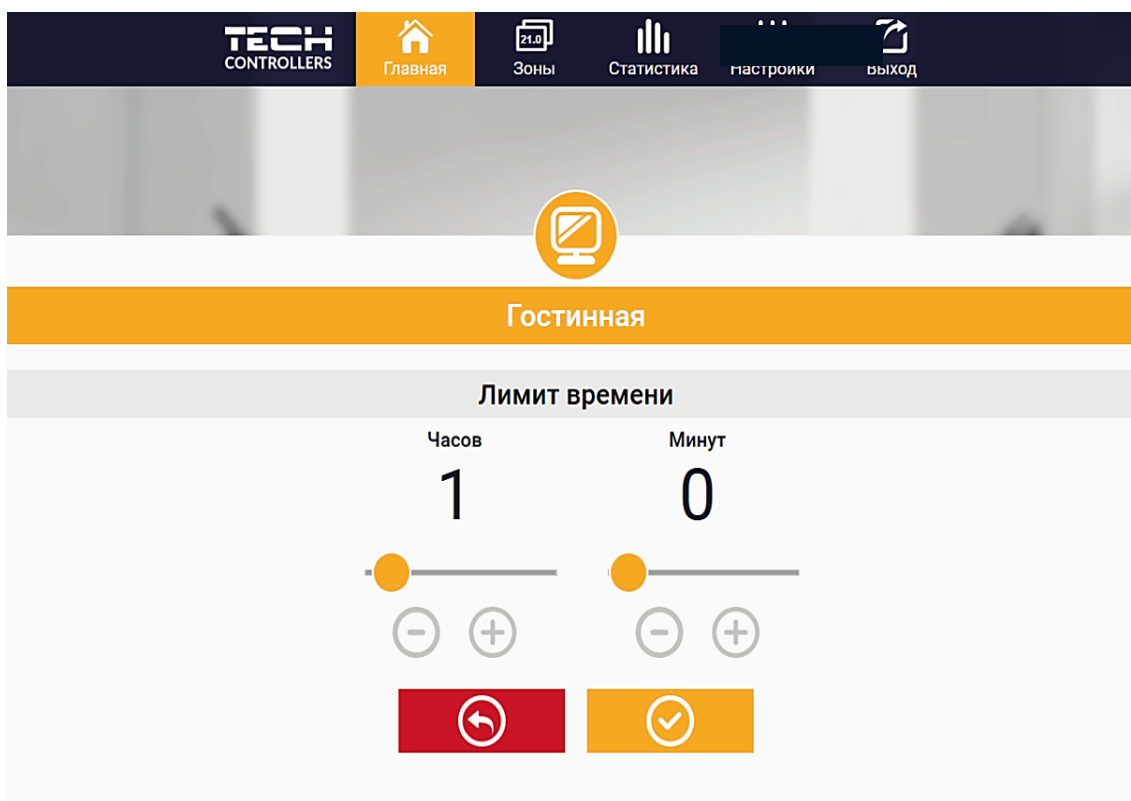

Установка температуры с временным ограничением

Нажимая закладку «График», переходим к экрану выбора недельной программы:



Экран выбора недельной программы

В регуляторе WiFi 8s mini существуют два вида недельных программ:

1. **Местный график** — Эта недельная программа настраивается для каждой зоны индивидуально. После обнаружения регулятором WiFi 8s mini комнатного датчика, он автоматически приписывается как активный в данной зоне. Его можно редактировать;
2. **Глобальный график (Программа 1...5)** — Глобальный график можно приписать к любому количеству зон. Изменения, введенные в глобальном графике, работают во всех зонах, в которых данный глобальный график, установленный как активный. После выбора графика и подтверждения (ОК) можно перейти к экрану редактирования настроек недельной программы:



Экран редактирования недельного графика

Редактирование каждого графика позволяет определить две программы настроек и выбор дней, в которых будут активными эти программы (например, с понедельника по пятницу и в выходные). Основным пунктом любой программы является заданная температура. В каждой программе пользователь может определить до трёх временных пределов, в которых температура будет отличаться от заданной. Границы пределов не могут накладываться друг на друга. Для временных пределов, интервалы которых не были определены, будет актуальной заданная температура. Временные пределы можно установить с точностью до 15 минут.

5.16. ЗАКЛАДКА ЗОНЫ

Главную страницу можно настроить под свои потребности, изменяя наименования и символы зон. Эти изменения можно произвести в закладке «Зоны»:

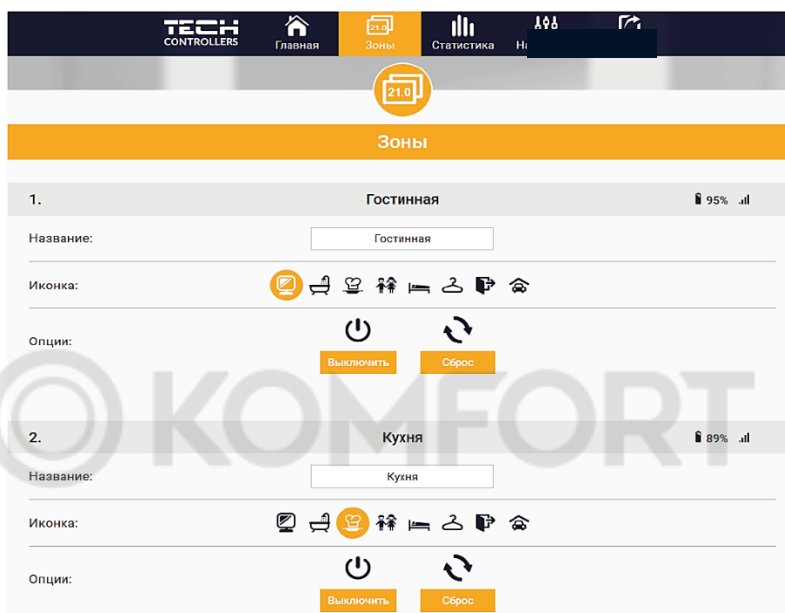

Закладка Зоны

5.17. ЗАКЛАДКА НАСТРОЙКИ

Закладка «Настройки» позволяет зарегистрировать новый модуль, изменить адрес e-mail и изменить пароль аккаунта:

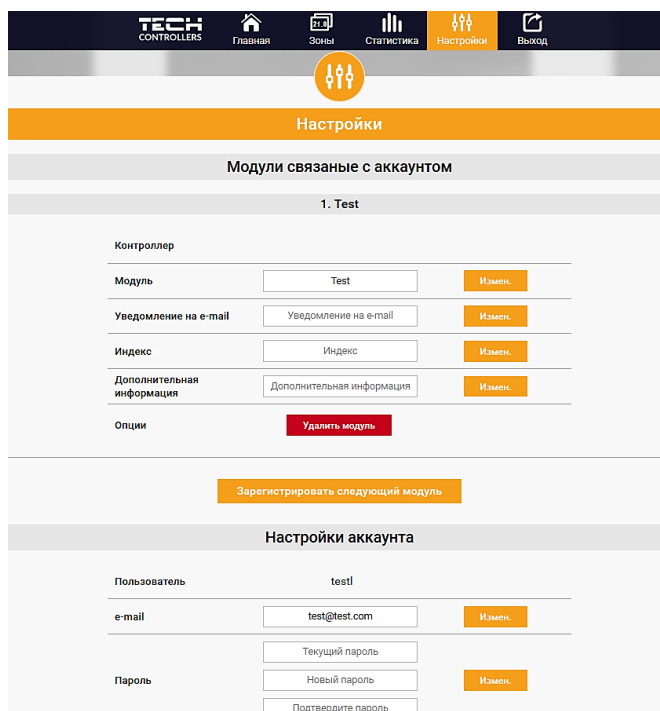

Вид закладки Настройки

5.18. ЗАКЛАДКА СТАТИСТИКА

В закладке «Статистика» пользователь может просматривать графики температур для разных временных отрезков: (сутки, неделя или месяц). Также есть возможность просмотра статистик за более ранний период.

5.19. ОБНОВЛЕНИЕ ПРОГРАММНОГО ОБЕСПЕЧЕНИЯ

Внимание! Загрузка нового программного обеспечения в регулятор может быть выполнена только квалифицированным специалистом. После обновления программного обеспечения восстановить предыдущие настройки невозможно.

Для загрузки нового программного обеспечения необходимо отключить регулятор от сети. Вставить флешку с новым программным обеспечением в USB порт, а затем подключить регулятор. После завершения задачи, регулятор перезапустится.

Внимание! Нельзя выключать регулятор во время обновления программного обеспечения.

5.20. СООБЩЕНИЯ О НЕИСПРАВНОСТЯХ

ТИП СООБЩЕНИЯ	ВОЗМОЖНАЯ ПРИЧИНА	СПОСОБ УСТРАНЕНИЯ
Датчик неисправен (датчик комнатный, напольный)	- Замыкание или неисправен датчик	- Проверьте корректность подключения датчика - Замените датчик на новый, в случае необходимости обратитесь в службу поддержки
Сигнализация об отсутствии связи с беспроводным датчиком/ регулятором	- Низкий уровень сигнала - Низкий заряд элементов питания - Разряжены элементы питания	- Переместить датчик/регулятор в другое место - Вставьте элементы питания в датчик/регулятор - Сообщение удаляется автоматически после успешной коммуникации
Сигнализация об отсутствии связи с модулем /беспотенциальным реле	- Нет сигнала	- Переместите устройство в другое место или используйте ретранслятор для увеличения дальности. - Сообщение удаляется автоматически после успешной коммуникации

ПРИВОД STT-869		
ТИП СООБЩЕНИЯ	ВОЗМОЖНАЯ ПРИЧИНА	СПОСОБ УСТРАНЕНИЯ
ERROR #1 – Ошибка калибровки 1 – Шток возвратился в монтажную позицию	- Поврежден краевой датчик	- Обратиться в службу поддержки
ERROR #2 – Ошибка калибровки 2 – Максимально выдвинутый шток – Нет сопротивления во время выдвижения	- Привод не прикручен к клапану или не прикручен полностью - Слишком большой ход штока клапана или клапан имеет нестандартные размеры - Повреждено устройство измерения тока в приводе	- Проверить корректность монтажа привода - Заменить элементы питания - Обратиться в службу поддержки
ERROR #3 – Ошибка калибровки 3 – Выдвижение штока слишком маленькое – Шток слишком рано встречает сопротивление	- Слишком малый ход штока клапана или клапан имеет нестандартные размеры - Повреждено устройство измерения тока в приводе - Разряжены элементы питания	- Заменить элементы питания - Обратиться в службу поддержки
ERROR #4 – Нет обратной связи	- Выключен головной контроллер - Малый диапазон или нет связи с головным контроллером - Неисправен радио-модуль в приводе	- Включить головной контроллер - Уменьшить расстояние от головного контроллера - Обратиться в службу поддержки
ERROR #5 – Низкий уровень заряда элементов питания	- Низкий заряд элементов питания	- Заменить элементы питания
ERROR #6 – Заблокирован кодер	- Повреждение кодера	- Обратиться в службу поддержки
ERROR #7 – Слишком высокое напряжение тока	- Неровности, например, на штоке, резьбе, вызывающие высокое сопротивление движению штока - Большое сопротивление передачи или двигателя - Повреждено устройство измерения тока в приводе	- Обратиться в службу поддержки

6. УСЛОВИЯ ХРАНЕНИЯ И ТРАНСПОРТИРОВКИ

Интернет регуляторы температуры ST-WIFI 8s mini STOUT должны храниться в упаковке предприятия-изготовителя согласно условиям хранения по ГОСТ 15150-69.

Интернет регуляторы температуры ST-WIFI 8s mini STOUT транспортируют любым видом транспорта в соответствии с правилами перевозки грузов и техническими условиями погрузки и крепления грузов, действующими на данном виде транспорта.

Интернет регуляторы температуры ST-WIFI 8s mini STOUT при транспортировании следует оберегать от ударов и механических нагрузок, а их поверхность от нанесения царапин.

Интернет регуляторы температуры ST-WIFI 8s mini STOUT хранят в условиях, исключающих вероятность их механических повреждений, в отапливаемых или не отапливаемых складских помещениях (не ближе одного метра от отопительных приборов), или под навесами.

7. УТИЛИЗАЦИЯ

Утилизация изделия производится в соответствии с установленным на предприятии порядком (переплавка, захоронение, перепродажа), составленным в соответствии с Законами РФ №96-ФЗ "Об охране атмосферного воздуха", №89-ФЗ "Об отходах производства и потребления", №52-ФЗ "О санитарно-эпидемиологическом благополучии населения", а также другими российскими и региональными нормами, актами, правилами, распоряжениями и пр., принятыми во исполнение указанных законов.



Забота об окружающей среде является для нас первоочередным делом. Осознание того, что мы производим электронные устройства, обязывает нас к безопасной утилизации отработанных элементов и электронных устройств. В связи с этим компания получила регистрационный номер, присвоенный Главным инспектором по охране окружающей среды. Символ перечеркнутой корзины на продукте означает, что продукт нельзя выбрасывать в обычные мусорные контейнеры. Сортируя отходы для последующей переработки, мы помогаем защитить окружающую среду. Обязанностью пользователя является передача использованного оборудования в специальный пункт сбора для утилизации отходов электрического и электронного оборудования.

8. ПРИЕМКА И ИСПЫТАНИЯ

Продукция, указанная в данном паспорте, изготовлена, испытана и принята в соответствии с действующей технической документацией фирмы-изготовителя.

9. СЕРТИФИКАЦИЯ

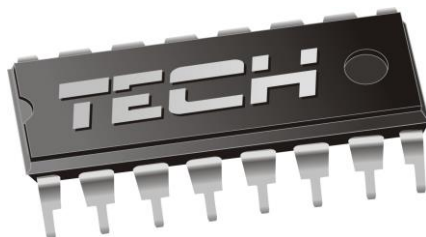

Декларация о соответствии ЕС

Компания TECH STEROWNIKI Sp. z o.o. Sp. k. с главным офисом в Вепж 34-122, улица Белая Дорога 31, с полной ответственностью заявляет, что производимый нами Интернет регулятор температуры ST-WIFI 8s mini STOUT отвечает требованиям Директивы Европейского парламента и Совета 2014/35/ЕС от 26 февраля 2014г о согласовании законов государств - членов относящихся к приобщению на рынке электрического оборудования, предназначенного для использования в определенных пределах напряжения (Официальный журнал ЕС L 96, от 29.03.2014, стр. 357) и Директивы Европейского парламента и Совета 2014/30/ЕС 26 февраля 2014г о согласовании законов государств-членов в отношении электромагнитной совместимости(Официальный журнал ЕС L 96, от 29.03.2014, стр. 79), Директивы 2009/125/ЕС о требованиях к экологическому проектированию продукции, связанной с энергопотреблением и Распоряжением Министра экономики от 8 мая 2013г «по основным требованиям, ограничивающим использование определенных опасных веществ в электрическом и электронном оборудовании" внедряющего постановления Директивы ROHS 2011/65/ЕС.

Для оценки соответствия использовались гармонизированные нормы PN-EN 60730-2-9:2017, PN-EN 60730-1:2016-10.



PAWEŁ JURA

JANUSZ MASTER
WŁAŚCICIELE TECH SPÓŁKA Z OGRANICZONĄ ODPOWIEDZIALNOŚCIĄ SP. K.

Вепж, 17.01.2020

10. ГАРАНТИЙНЫЕ ОБЯЗАТЕЛЬСТВА

Изготовитель гарантирует соответствие интернет регуляторов температуры ST-WIFI 8s mini STOUT требованиям безопасности, при условии соблюдения потребителем правил, установленных настоящим Техническим паспортом.

Срок службы интернет регуляторов температуры ST-WIFI 8s mini STOUT при условии соблюдения потребителем правил, установленных настоящим Техническим паспортом и проведении необходимых сервисных работ составляет 10 лет со дня передачи продукции потребителю.

Гарантийный срок составляет 24 месяца с даты продажи товара, но не может выходить за пределы срока службы товара.

Гарантия распространяется на все дефекты, возникшие по вине завода-изготовителя.

Гарантия не распространяется на дефекты, возникшие в случаях:

- нарушения паспортных режимов хранения, монтажа, испытания, эксплуатации или обслуживания изделия;
- ненадлежащей транспортировки и погрузочно-разгрузочных работ;
- наличия следов воздействия веществ, агрессивных к материалам изделия;
- наличия повреждений, вызванных пожаром, стихией, форс-мажорными обстоятельствами;
- повреждений, вызванных действиями потребителя;
- наличия следов постороннего вмешательства в конструкцию изделия.

Претензии к качеству товара могут быть предъявлены в течение гарантийного срока.

Неисправные изделия, вышедшие из строя в связи с производственным браком, в течение гарантийного срока ремонтируются или заменяются на новые бесплатно. Затраты, связанные с демонтажем и транспортировкой неисправного изделия в период гарантийного срока, Покупателю не возмещаются. В случае необоснованности претензии затраты на диагностику и экспертизу изделия оплачиваются Покупателем.

При предъявлении претензий к качеству товара, покупатель представляет следующие документы:

1. Заявление в произвольной форме, в котором указываются:
 - название организации или Ф.И.О. покупателя;
 - адрес покупателя и контактный телефон;
 - название и адрес организации, производившей монтаж;
 - адрес установки изделия;
 - краткое описание дефекта.
2. Документ, подтверждающий покупку изделия (накладная, кассовый чек, квитанция);
3. Фотографии неисправного изделия (в том числе с места установки);
4. Акт гидравлического испытания системы, в которой монтировалось изделие (в случае проведения гидравлического испытания);
5. Копия гарантийного талона со всеми заполненными графами.

В случае отсутствия в комплектации к продукции технического паспорта изделия, содержащего гарантийный талон, для получения гарантии необходимо распечатать с сайта www.stout.ru технический паспорт изделия вместе с гарантийным талоном. Продавец вносит в гарантийный талон сведения о приобретенном товаре, прикрепляет чек, накладную или квитанцию об оплате, скрепляет печатью или штампом. Покупатель ставит подпись об ознакомлении с условиями гарантии, правилами установки и эксплуатации.

Изготовитель оставляет за собой право вносить в конструкцию интернет регуляторов температуры ST-WIFI 8s mini STOUT изменения, не ухудшающие качество изделий.

11. ГАРАНТИЙНЫЙ ТАЛОН

Гарантийный талон

к накладной № _____

от « ____ »

_____ г.

Наименование товара:

№	Артикул	Количество	Примечание

Гарантийный срок 24 месяца с даты продажи.

Претензии по качеству товара принимаются по адресу: 117418, Российская Федерация, Москва, Нахимовский пр-т, 47, офис 1522.

Тел.: +7 (495) 775-20-20, факс: 775-20-25

E-mail: info@stout.ru

С условиями гарантии, правилами установки и эксплуатации ознакомлен:

Покупатель: _____
(подпись)

Продавец: _____
(подпись)

Штамп или печать
торгующей организации

Дата продажи: « ____ »

20 ____ г.