

reflex

Thinking solutions.

Водонагреватели, буферные накопители и теплообменники



Storatherm Heat, Storatherm Aqua, Longtherm



Мы довольны, если

Компания Reflex поставила себе цель предоставить своим клиентам продуманные решения для конкретных задач. Независимо от того, на чем вы специализируетесь в области систем водоснабжения: вы можете рассчитывать на широчайший спектр нашей продукции, а также индивидуальные сопутствующие услуги. Мы прилагаем все усилия к тому, чтобы выбор компании Reflex каждый раз был единственно верным решением на всех этапах: от консультации и проектирования до монтажа оборудования и запуска в эксплуатацию.



Thinking solutions.

Принцип деятельности компании воплощен в нашем слогане «Thinking solutions». Думать решениями – это то, чем мы можем гордиться. Опираясь на опыт, накопленный десятилетиями, глубокое понимание специфики и практику, мы разрабатываем идеи, которые вы можете использовать для своих нужд.

ВЫ ДОВОЛЬНЫ

Мы заботимся о том, чтобы все соответствовало проекту

Отопление, холодоснабжение, горячее водоснабжение – вода является неотъемлемой частью нашей повседневной жизни. Емкостные водонагреватели, буферные накопители и теплообменники Reflex играют очень важную роль: они надежно хранят тепловую энергию и обеспечивают ее быструю передачу. Таким образом, они вносят значительный вклад в эффективность современных систем отопления и горячего водоснабжения.



В данной брошюре рассматриваются емкостные водонагреватели и буферные накопители Reflex Storatherm для систем отопления и горячего водоснабжения, а также теплообменники Longtherm. Обе линейки продуктов обеспечивают бескомпромиссное качество и максимальную гибкость при разработке индивидуальных решений.

Содержание

Буферные накопители Storatherm Heat для систем отопления и холодоснабжения	Стр. 4
Емкостные водонагреватели Storatherm Aqua для систем ГВС	Стр. 6
Теплообменники Longtherm для систем отопления, холодоснабжения и питьевого водоснабжения	Стр. 10
Водонагреватели на схемах	Стр. 12
Информация, консультация, помощь в проектировании	Стр. 16
Технические характеристики буферных накопителей	Стр. 18
Технические характеристики водонагревателей	Стр. 24
Технические характеристики теплообменников	Стр. 34

Буферные накопители Storatherm и холодоснабжения

Буферные накопители Storatherm Heat для систем отопления и холодоснабжения

Буферные накопители Storatherm Heat могут использоваться в самых различных областях. В основном они используются для аккумулирования тепловой энергии для обеспечения систем отопления. В зависимости от модельного ряда они могут иметь дополнительное технологическое отверстие для проведения обслуживания и предоставляют возможность подключения к одному или нескольким дополнительным источникам тепла. Встроенные теплообменники позволяют, например, подключить систему с солнечным коллектором или при соответствующем оснащении даже несколько генераторов тепла. Полное отделение друг от друга процессов потребления и генерации тепла при помощи буферного накопителя Storatherm Heat обеспечивает максимальный комфорт, надежность и высокий уровень гибкости при последующем дооснащении.

Буферные накопители Storatherm Heat выполнены из высококачественной стали и доступны в следующих размерах 200-5000 л. Уже на заводе они оснащаются теплоизоляцией из мягкого пеноматериала толщиной 90 мм с цветной облицовкой. Для больших накопителей Storatherm Heat (3000-5000 л) теплоизоляция заказывается отдельно.



Варианты буферных накопителей:

- Storatherm Heat HF... : стандартный накопитель
- Storatherm Heat HF.../R : с отверстием для прочистки и ревизии
- Storatherm Heat HF.../1 : с 1 дополнительной нагревательной поверхностью в виде спирали
- Storatherm Heat HF.../2 : с 2-мя дополнительными нагревательными поверхностями в виде спирали



HF...



HF.../R



HF.../1



HF.../2

Heat для систем отопления

Буферный накопитель Storatherm Heat для систем отопления

- Накопитель изготовлен из высококачественной стали S235JRG2 (RSt 37-2)
- Мягкая полиуретановая теплоизоляция толщиной 90 мм с белой плёночной облицовкой для накопителей объемом до 2000 л включительно
- При применении на холодной воде необходимо применять накопители без теплоизоляции (Тип „Н“). Необходимо выбирать теплоизоляцию, которая предотвращает образование конденсата
- Внутренняя поверхность необработанная, внешняя – полимерное покрытие
- Допустимое рабочее давление 3 бар (6 бар у накопителей от 1500 л)
- Допустимое рабочее давление змеевика 16 бар
- Допустимая рабочая температура накопителя 95 °С
- Допустимая рабочая температура змеевика 110 °С
- Storatherm Heat HF /H стандартный накопитель
- Storatherm Heat HF /R и H /R: с отверстием для прочистки и ревизии LK 150 мм
- Storatherm Heat HF /1 и HF /1: с 1 дополнительной нагревательной поверхностью в виде спирали
- Storatherm Heat HF /2 и HF /2: с 2-мя дополнительными нагревательными поверхностями в виде спирали



Принцип действия буферного накопителя

Буферные накопители серии Storatherm Heat функционируют по принципу распределительного накопителя. Это означает, что они аналогичны тепловым аккумуляторам, а процесс генерации и потребления тепла разделены по времени, а также гидравлически. Это является важным условием для организации эффективной передачи энергии, источником которой являются нагревательные котлы и прочие генераторы тепла, которые при отпуске тепла не ориентируются непосредственно на потребление.

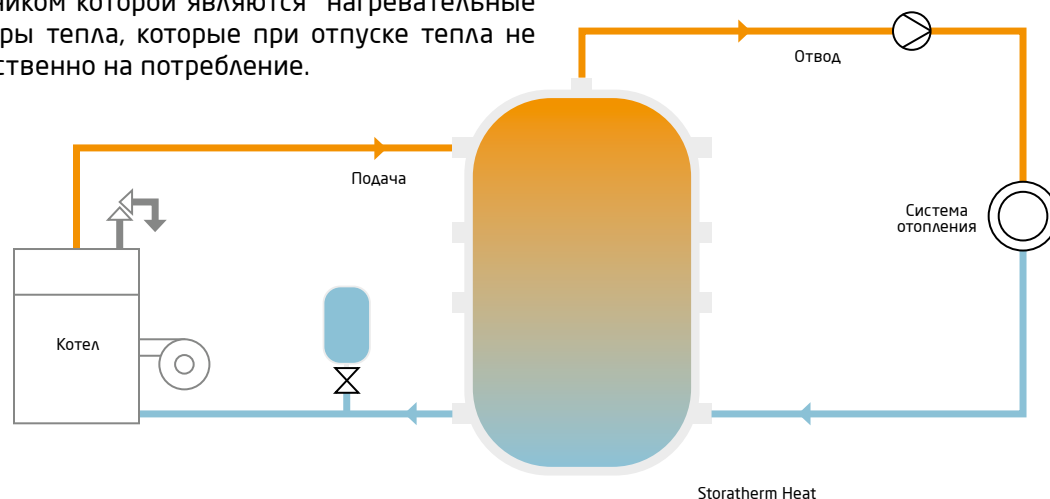

При работе нагревательного котла в накопитель сверху подается горячая вода. Котел отключается, когда температура воды на выходе равна температуре подаче. Независимо от времени вода из накопителя может использоваться в соответствии с нуждами потребителя.

Подробное описание продукции
приведено на стр. 18-31.

Водонагреватели Storatherm ПИТЬЕВОЙ ВОДЫ

Линейкой устройств Storatherm Aqua компания Reflex предлагает широкий выбор высококачественных накопительных водонагревателей, как для одноконтурных, так и для двухконтурных систем отопления. Все детали, соприкасающиеся с питьевой водой, покрыты эмалью и дополнительно защищены магниевым анодом, поставка осуществляется в комплекте с теплоизоляцией (до 500 л – жесткая полиуретановая пена с пленочной или металлической листовой облицовкой, от 750 л – мягкая полиуретановая пена с пленочной облицовкой). Выбрав устройства линейки Storatherm Aqua, Вы выбираете устройства с максимальной эффективностью, с их помощью можно осуществить как классический нагрев питьевой воды, так и реализовывать современные технологии при помощи комбинированного водонагревателя для питьевой и горячей воды.

Одноконтурная система отопления

Нагрев питьевой воды в водонагревателе осуществляется теплоносителем, через внутренний теплообменник, параметры которого рассчитаны на эксплуатацию с системами низкотемпературного отопления, отопления тепловыми насосами или „солнечного“ отопления. Схематичное изображение справа показывает работу устройств линейки Storatherm Aqua.

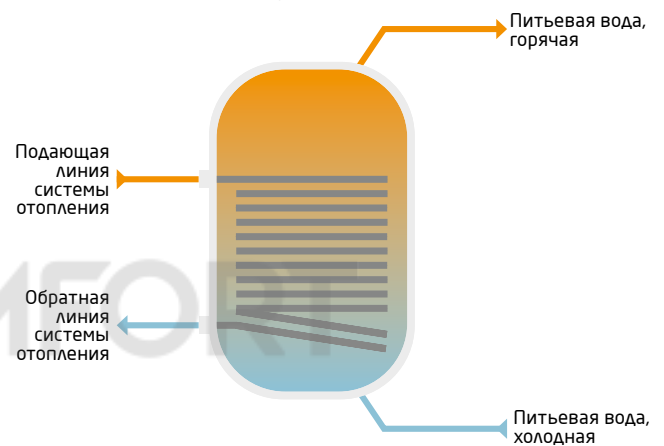

Двухконтурная система отопления

Два внутренних теплообменника осуществляют одновременный нагрев питьевой воды через обычный отопительный котел и, например, через солнечный коллектор. Чтобы воспользоваться всем потенциалом источника возобновляемого нагрева, соединение осуществляется через нижний теплообменник с гладкими трубами. Схематичное изображение справа показывает работу устройства Storatherm Aqua Solar.

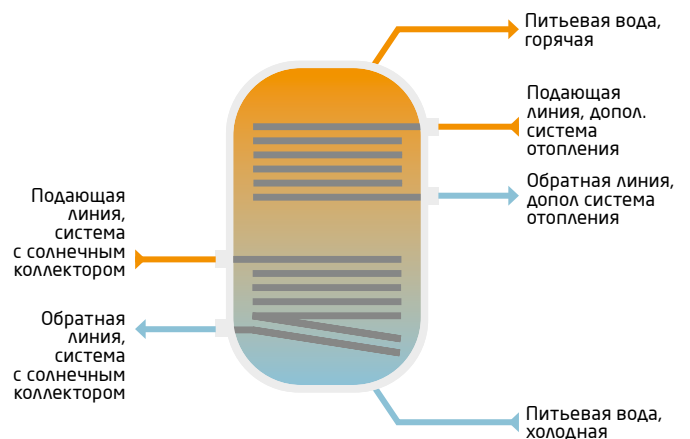

Комбинированный водонагреватель

На схеме справа, изображающей принцип действия, комбинированного водонагревателя Storatherm Heat Combi работает в качестве буферного накопителя системы отопления, вода в котором дополнительно нагревается через отопительную систему с солнечным коллектором. Кроме того, через встроенную гофрированную трубку из нержавеющей стали холодная вода нагревается по поточному принципу.

В качестве альтернативы может использоваться водонагреватель Storatherm Aqua Combi, работающий по принципу «резервуар-в-резервуаре» для комбинированного нагрева питьевой воды.

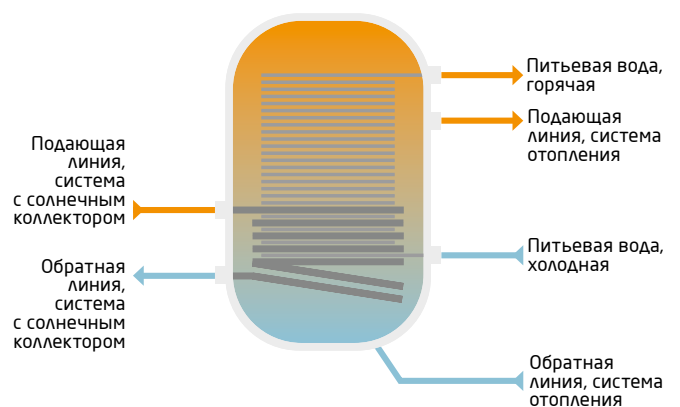

Aqua для нагрева

Storatherm Aqua для одноконтурного нагрева в системах низкотемпературного отопления

Классический выбор для нагрева питьевой воды при помощи отопительного котла. С изоляцией из жесткой полиуретановой пены (до 500 л) или из мягкой полиуретановой пены от 750 л. Цвета на выбор - синий, оранжевый, серебристый и белый. Кроме того, в качестве альтернативы предлагается Storatherm Aqua Compact для установки в горизонтальном положении.



- Номинальный объем
Исполнение с облицовкой из листовой стали 100-500 л
Исполнение с пленочной облицовкой: 120-3.000 л
Storatherm Aqua Compact с листовой облицовкой: 150, 250 л
- Максимально допустимое рабочее давление
Отопление: 16 бар
Питьевая вода: 10 бар
- Максимально допустимая рабочая температура
Отопление: 110 °C
Питьевая вода: 95 °C



Storatherm Aqua Load - емкостной накопитель горячей воды

Storatherm Aqua Load не имеет встроенного теплообменника. Устройство разработано специально для применения в водонагревателях с послойной загрузкой, где в комбинации с теплообменниками Reflex Longtherm оно обеспечивает максимально высокую производительность и универсальность при относительно небольшом объеме водонагревателя. В зависимости от размера устройство Storatherm Aqua Load серийно покрыто теплоизоляцией из твердой или мягкой пены. Имеющееся контрольное отверстие делает возможным подсоединение источника электрического дополнительного нагрева. Начиная с объема 1.500 литров, предусмотрено два или три контрольных отверстия на выбор.



- Номинальный объем: 300-3.000 л
- Максимально допустимое рабочее давление: 10 бар
- Максимально допустимая рабочая температура: 95 °C

Подробное описание продукции
приведено на стр. 18-31.

Водонагреватели Storatherm ПИТЬЕВОЙ ВОДЫ



Storatherm Aqua Heat Pump для эксплуатации в системах отопления с тепловыми насосами

Тепловые насосы работают эффективно, прежде всего, при очень низких температурах теплоносителя. Поэтому Storatherm Aqua Heat Pump оснащен очень большим (по площади) теплообменником. Имеет изоляцию из полиуретановой твердой пены (до 500 л) или полиуретановой мягкой пены (от 750 л).

В качестве альтернативы, Storatherm Aqua Heat Pump также предлагаются водонагреватели со вторым теплообменником для подсоединения системы с солнечным коллектором или другого источника тепла.

- Номинальный объем: 300, 400, 500, 750, 1.000 л
- Максимально допустимое рабочее давление
 - Отопление: 16 бар
 - Питьевая вода: 10 бар
- Максимально допустимая рабочая температура
 - Отопление: 110 °C
 - Питьевая вода: 95 °C

Storatherm Aqua Solar для двухконтурной эксплуатации (например, отопительного котла и систем с солнечным коллектором)

Основным отличием устройств серии Storatherm Aqua Solar, являются два встроенных теплообменника, один из которых предназначен для традиционной эксплуатации с котлом, другой – для подсоединения солнечного коллектора. Аналогично классическому варианту, данный бойлер представлен с облицовкой из стального листа или из пленки, в синем, оранжевом, серебристом и белом цвете.

- Номинальный объем
 - Исполнение с облицовкой из листовой стали: 300, 400, 500 л
 - Исполнение с пленочной облицовкой: 120-3.000 л
- Максимально допустимое рабочее давление
 - Отопление: 16 бар
 - Питьевая вода: 10 бар
- Максимально допустимая рабочая температура
 - Отопление: 110 °C
 - Питьевая вода: 95 °C



Аqua для нагрева

Storatherm Aqua Combi для двухконтурной системы отопления в виде комбинации буферного накопителя и нагревателя питьевой воды

С внешним буферным накопителем отопительный котел может быть подсоединен напрямую, а, например, солнечный коллектор - косвенно через теплообменник. Питьевая вода в расположенном внутри эмалированном накопительном водонагревателе нагревается через поверхность буферного накопителя. Теплоизоляция из мягкой полиуретановой пены водонагревателя Storatherm Aqua Combi защищена белой пленочной облицовкой, которую нужно заказывать отдельно в качестве дополнительной принадлежности.



- Номинальный объем (отопление/питьевая вода): 600/200, 750/200, 900/200 л
- Максимально допустимое рабочее давление
 - Отопление: 3 бар
 - Солнечный коллектор: 10 бар
 - Питьевая вода: 10 бар
- Максимально допустимая рабочая температура
 - Отопление: 95 °C
 - Солнечный коллектор: 110 °C
 - Питьевая вода: 95 °C

Storatherm Heat Combi с гофрированной трубкой из нержавеющей стали для питьевой воды с одним или двумя источниками нагрева

Storatherm Heat работает по принципу гигиенического накопителя. Он нагревает питьевую воду через гофрированную трубку из нержавеющей стали большого объема при помощи накопленной им энергии. При этом он функционирует как проточный нагреватель, который позволяет подготавливать горячую воду без дополнительного источника нагрева. Для подачи тепла в накопитель доступны варианты с одним или двумя теплообменниками с гладкими трубами. Storatherm Heat покрыт теплоизоляцией толщиной 120 мм, с наружной облицовкой из полистирола серебристого цвета.



- Номинальный объем 500-1.500 л
- Максимально допустимое рабочее давление
 - Солнечный коллектор: 10 бар
 - Отопление: 3 бар
 - Питьевая вода: 6 бар
- Максимально допустимая рабочая температура
 - Солнечный коллектор: 110 °C
 - Отопление: 95 °C
 - Питьевая вода: 95 °C

Подробное описание продукции приведено на стр. 18-31.

Теплообменники Longtherm ХОЛОДОСНАБЖЕНИЯ И ПИТЬЕВОГО

Паяные пластинчатые теплообменники

В теплообменниках Longtherm штампованные пластины из нержавеющей стали (сплав 1.44), спаянные между собой по специальной технологии. При этом на первичной и вторичной сторонах образуется тончайшая сеть проточных каналов, обеспечивающих отличную теплопередачу в малом пространстве. Среда перемещаются навстречу друг другу. Теплопередача происходит настолько интенсивно, что на выходе обычно возникает разница температур менее 5 К, т. е. первоначально нагретая среда охлаждается почти до температуры холодной среды.

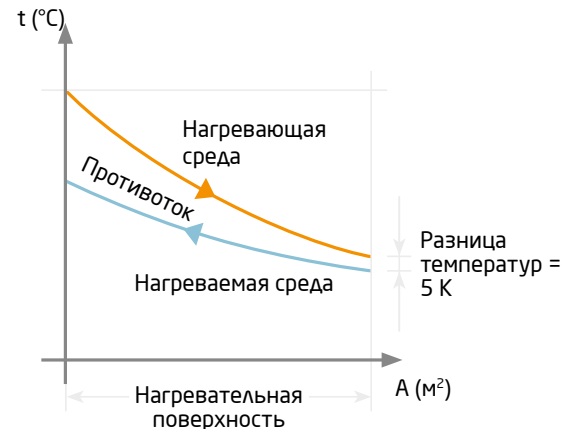

Максимальная гибкость при создании индивидуальных решений

Теплообменники Longtherm характеризуются возможностью очень точной настройки под конкретный профиль требований. Они доступны в большом количестве вариантов, отличающихся по размерам, форме и типу подключения. На выбор доступны следующие варианты:

- 7 типоразмеров с различной геометрией (В*Н)
- 2 типа профиля для типоразмера 85, имеющие различные термодинамические характеристики:
 - h-профиль:** h-high-профиль позволяет создавать проточные каналы с высокой турбулентностью. Этот профиль отличается более высокой тепловой мощностью и более высокими потерями давления. Он имеет обозначение rhc.
 - l-профиль:** l-low-профиль позволяет создавать проточные каналы с малой турбулентностью. Этот профиль отличается меньшей тепловой мощностью и меньшими потерями давления. Он имеет обозначение rlc.
- 3 варианта присоединительных патрубков: резьбовой-латунь, под пайку-латунь, под сварку-сталь

Reflex Pro поможет вам сделать выбор

Для облегчения выбора подходящего теплообменника существует программа Reflex Pro. На странице www.reflex.de вы сможете скачать расчетную программу и быстро и легко рассчитать ваши теплообменники Longtherm.



h-профиль



l-профиль

ДЛЯ СИСТЕМ ОТОПЛЕНИЯ, ВОДОСНАБЖЕНИЯ

Диапазон мощности теплообменников Longtherm составляет от нескольких киловатт до нескольких мегаватт, допустимое рабочее давление 30 бар, а максимальная температура 195 °С. Это позволяет использовать продукцию Reflex во всех основных областях энергетики. Дополняет спектр нашей продукции теплоизоляция из твердого пеноматериала или минеральной ваты, а также различные варианты подключения.

Longtherm 15 (rhc), 40 (rhc), 60 (rhc)

Благодаря своим небольшим размерам теплообменники Longtherm применяются в первую очередь в централизованных системах отопления, для гидравлического разделения в системах отопления или для охлаждения геотермальных установок в летний период.

- Исполнение: резьбовое присоединение
- Присоединительные патрубки: резьбовой, под пайку, под сварку

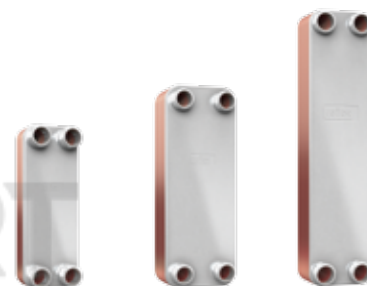

Longtherm 85 (rhc и rlc), 150 (rhc), 200 (rhc)

Благодаря диапазону мощности до 1 МВт теплообменники Longtherm в размере до 200 уже позволяют обеспечивать теплом и горячей водой большие жилые комплексы. Для использования в системах централизованного отопления и промышленных системах служат варианты, оснащенные фланцевыми присоединениями. Возможность выбора между h- и l-профилем для пластин размера 85 дополнительно расширяет диапазон мощности.

- Исполнение: резьбовое присоединение, фланцевое присоединение
- Опции: резьбовой патрубок, патрубок под пайку, патрубок под сварку, конструкция с опорами



Longtherm 300 (rhc)

Теплообменники Longtherm максимального размера предназначены для мощностей от 1 МВт. Фланцевое исполнение, конструкция с опорами и транспортировочной скобой для данного типоразмера является стандартным оснащением. Будучи подключенными к системе в единичном экземпляре или параллельно, эти теплообменники способны удовлетворить все требования, предъявляемые к системам централизованного или промышленного отопления.



Подробное описание продукции
приведено на стр. 32-37.

Водонагреватели на схемах

Совместное использование отдельных продуктов позволяет добиться максимальной эффективности. Далее мы представим Вам некоторые решения, которые позволяют достигать наибольших результатов, благодаря использованию комбинированного водонагревателя и буферного накопителя.

При этом, в данной брошюре, акцент ставится на обзорное изображение функционального взаимодействия оборудования. Конкретные проекты требуют всегда более точного планирования. Наша компания окажет Вам поддержку в проектировании. Обзор услуг Вы найдете на странице 16/17 данной брошюры.



Объединение накопителя Storatherm Heat Combi с мембранными расширительными баками Reflex и Refix, воздухоотводчиками и сепараторами

Пример показывает бивалентную отопительную систему, типичную для одно и двухквартирных домов, с обычным отопительным котлом, соединенной с системой солнечных коллекторов. На изображении представлено эффективное, очень надежное и компактное решение, в рамках которого продукты Reflex взаимодействуют друг с другом, образуя единую систему:

- Storatherm Heat Combi подводит солнечную энергию в тепловой накопитель и обеспечивает оптимальную работу котла. Система отопления забирает по потребности воду из теплового накопителя, питьевая вода нагревается по поточному принципу в гофрированной трубке из нержавеющей стали.
- Мембранный расширительный бак Reflex поддерживает предусмотренное давление в системе отопления. Таким образом, не допускается кавитация на насосах и газообразование сводится к минимуму.
- Мембранный расширительный бак Refix в линии подачи холодной питьевой воды компенсирует расширяющийся объем водонагревателя.
- Свободные газы выпускаются через автоматический воздухоотводчик серии Exvoid T или сепаратор серии Exvoid, отделитель осадка/шлама Exdirt дополнительно удаляет твердые посторонние частицы. Оба устройства создают наилучшие условия для оптимального теплообмена.

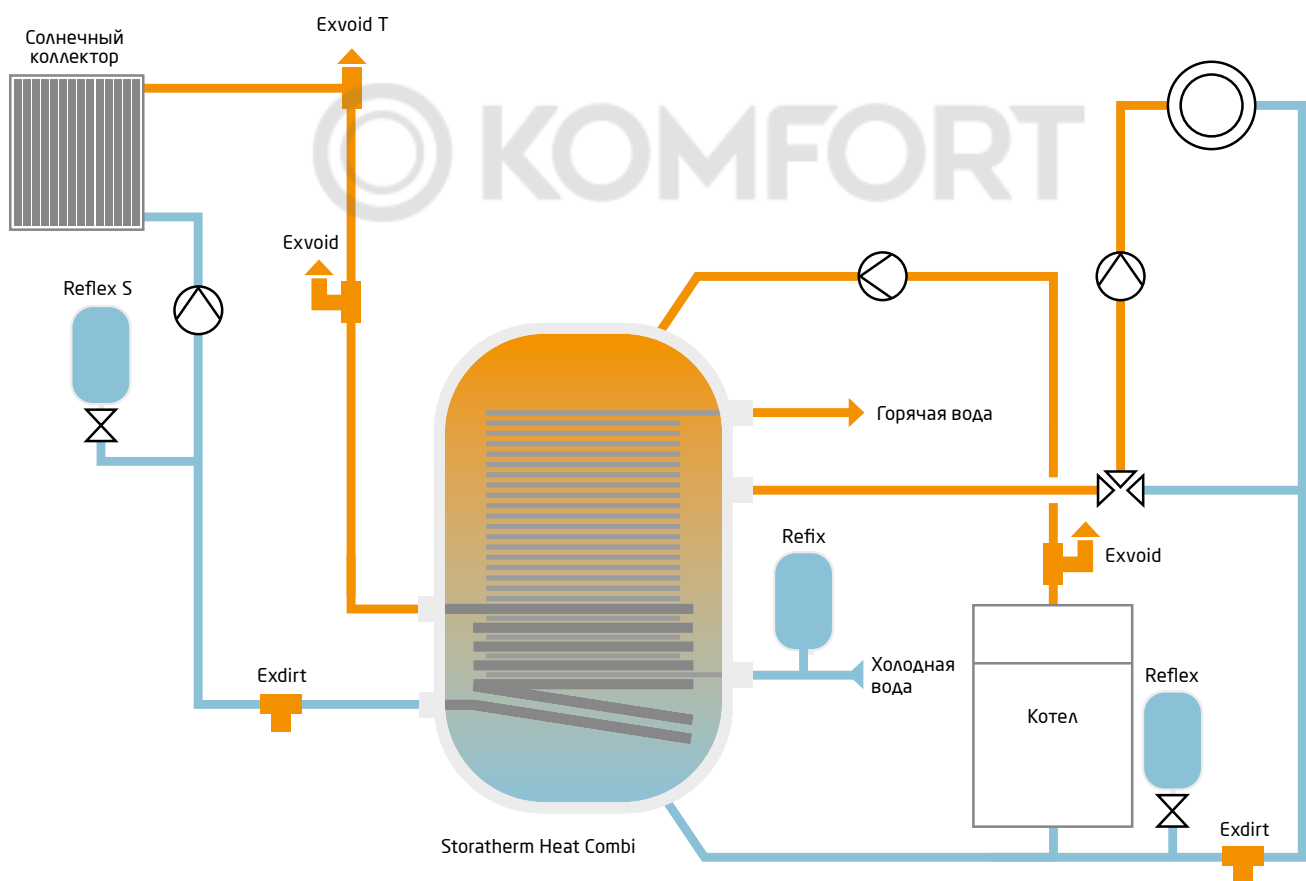

Представленные на схеме примеры показывают лишь приблизительное изображение работы водонагревателей, котлов и теплообменников.

Водонагреватели на схемах



Нагрев питьевой воды в обычной или одновалентной системе отопления

Накопительные водонагреватели для питьевой воды со схемой подключения к системе отопления показывают свою эффективность уже в течение нескольких десятилетий.

Прогнозируемые условия для установки оборудования в одно или многоквартирном доме с регулируемой системой отопления облегчают выбор соответствующего накопителя:

Storatherm Aqua - для эксплуатации в обычных низкотемпературных системах отопления, Storatherm Aqua Heat Pump - для еще более низких температур теплоносителя системы отопления с тепловыми насосами (увеличенная площадь теплообмена).

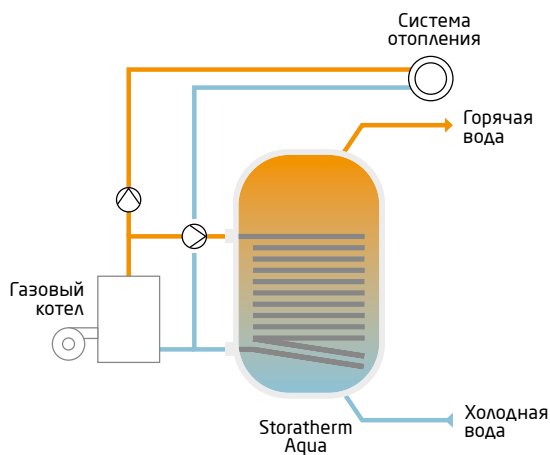

Представленные на чертеже примеры показывают лишь схематичное изображение работы водонагревателей и теплообменников.



Нагрев питьевой воды в бивалентной системе отопления

Нижний теплообменник Storatherm AquaSolar нагревает питьевую воду при помощи солнечной энергии. Если требуемая температура питьевой воды не достигается, то обычный теплогенератор/котел дополнительно нагревает воду через верхнюю поверхность нагрева. Таким образом, можно быть уверенным, что максимально высокая доля требуемого тепла подготавливается источником возобновляемой энергии.

Изображенное решение подходит для небольших и средних систем. Если подсоединяются большие солнечные коллекторы, мы рекомендуем рассчитанные в соответствии с производительностью решения с буферными накопителями Storatherm Heat в комбинации с теплообменниками Longtherm для поддержки системы отопления и подогрева питьевой воды.

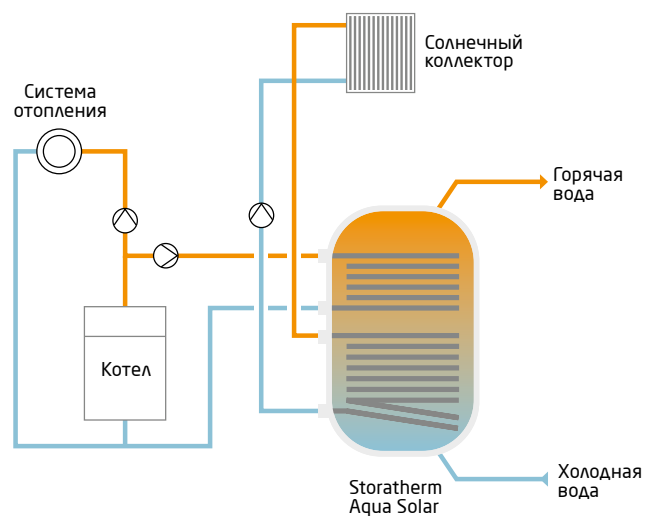



Накопление тепла при использовании возобновляемых энергоносителей, высокопроизводительный нагрев питьевой воды в водонагревателе

Если используются твердотопливные котлы или подобные теплогенераторы, то требуются более сложные решения, поскольку данные теплогенераторы имеют сложное управление. Буферный накопитель Storatherm Heat обеспечивает необходимую компенсацию при неодновременности теплоснабжения и гибкость. Из него система отопления забирает необходимое в текущий момент тепло. Нагрев питьевой воды осуществляется через теплообменник Longtherm, а накопитель Storatherm Aqua Load обеспечивает высокую длительную производительность и надежно покрывает экстремальные пики нагрузки.

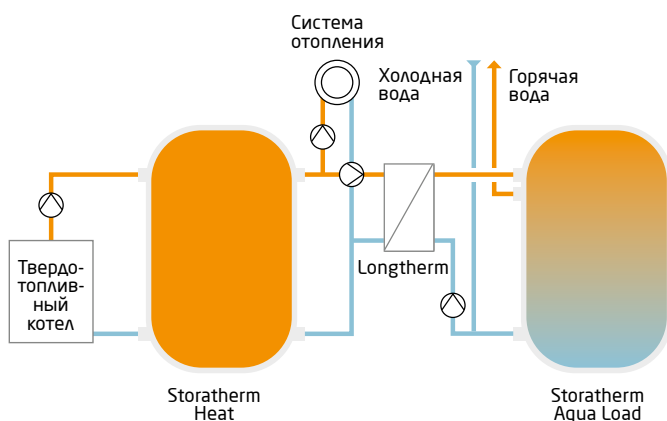

Работа от системы центрального отопления с разделением системы между первичной и вторичной сторонами, нагрев и накопление питьевой воды с переменными параметрами

Чаще всего в больших системах центрального отопления требуется разделение первичной и вторичной стороны. В данном случае теплообменник Longtherm, имеющий достаточные параметры (85-300 г...с), с фланцевыми соединениями обеспечивает эффективную передачу тепла.

Для нагрева питьевой воды с переменными параметрами в такой системе разработан накопитель с послойной загрузкой. Теплота передается через Longtherm 15-60 rhc для „зарядки“ Storatherm Aqua Load. Таким образом, система работает с максимальной производительностью даже при трудно прогнозируемом потреблении горячей воды.

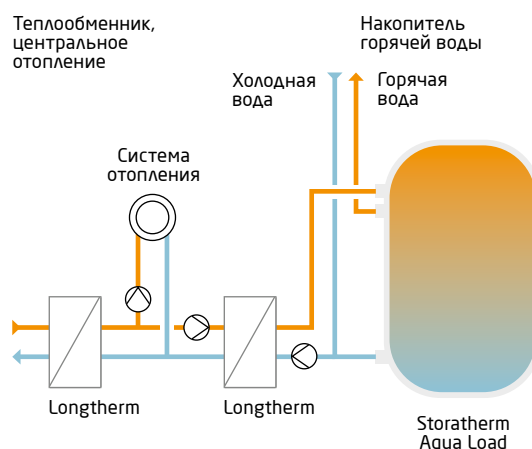

Вы можете рассчитывать на

Reflex предлагает самые различные услуги, которые помогут вам определиться с наиболее подходящим решением. Воспользуйтесь нашим опытом и знаниями и создайте вместе с нами профессиональные технические решения, в которых будет продумано все до мельчайших деталей.



Телефоны нашей службы поддержки

Каким образом мы сможем вам помочь? Чтобы найти как можно скорее правильный ответ, задайте свой вопрос службе поддержки.

Горячая линия технической поддержки

По всем вопросам касательно нашей продукции, заказ брошюр, поиск соответствующего делового партнера.

С понедельника по пятницу с 10.00 до 18.00
+7-495-363-15-49

Служба по работе с клиентами Reflex, а также вопросы по запчастям

С понедельника по пятницу с 10.00 до 18.00
+7-495-363-15-49



Проектирование с учетом индивидуальных особенностей: с помощью расчетной программы Reflex Pro

Воспользуйтесь самым простым способом для правильного расчета оборудования: Reflex Pro - это надежное и регулярно обновляющееся программное решение, которое позволит вам быстро и без каких-либо затруднений получить результаты. Программа доступна на русском языке, дополнительно мы предлагаем вам библиотеку чертежей (доступны в самой программе Reflex Pro) нашего оборудования для использования в САПР.

Более подробная информация, а также возможность бесплатной загрузки доступны на странице www.reflex.de

Нас от идеи до проекта



Всегда на пути к вам: специалисты учебного центра

Специалисты учебного центра Reflex - это те люди, с которыми Вы общаетесь, если вам нужна компетентная консультация на месте. От рекомендации подходящих продуктов и планирования до поддержки и подготовки предложения. Вы можете положиться на наших специалистов!

Связаться со специалистом учебного центра отвечающим за ваш регион, вы можете, позвонив по телефону службы технической поддержки или зайдя на сайт www.reflex.de в раздел «Контакты».



Ориентировано на практическое использование: информация о нашей продукции

В наших брошюрах и на сайте www.reflex.de вы найдете всю необходимую вам информацию о наших продуктах и системах. Информация четко структурирована и представлена в наглядной форме - от общего к частному.

Самые последние издания брошюр и каталога Reflex вы можете получить непосредственно у представителя Reflex или скачать в формате PDF с сайта www.reflex.de.

Технические характеристики

Буферный накопитель Storatherm Heat для систем теплоснабжения

- Накопитель изготовлен из высококачественной стали S235JRG2 (RSt 37-2)
- Мягкая полиуретановая теплоизоляция толщиной 90 мм с белой плёночной облицовкой для накопителей объемом до 2000 л включительно
- При применении на холодной воде необходимо применять накопители без теплоизоляции (Тип „Н“). Необходимо выбирать теплоизоляцию, которая предотвращает образование конденсата
- Внутренняя поверхность необработанная, внешняя - полимерное покрытие
- Допустимое рабочее давление 3 бар (6 бар у накопителей от 1500 л)
- Допустимое рабочее давление змеевика 16 бар
- Допустимая рабочая температура накопителя 95 °С
- Допустимая рабочая температура змеевика 110 °С
- Storatherm Heat HF и Н стандартный накопитель
- Storatherm Heat HF /R и Н /R: с отверстием для прочистки и ревизии LK 150 мм
- Storatherm Heat HF /1 и HF /1: с 1 дополнительной нагревательной поверхностью в виде спирали
- Storatherm Heat HF /2 и HF /2: с 2-мя дополнительными нагревательными поверхностями в виде спирали
- Тип HF: Накопитель с теплоизоляцией
- Тип Н: Накопитель без теплоизоляции для систем холодного водоснабжения объемом 3000, 4000 и 5000 литров - теплоизоляция приобретается отдельно (см. стр. 68)

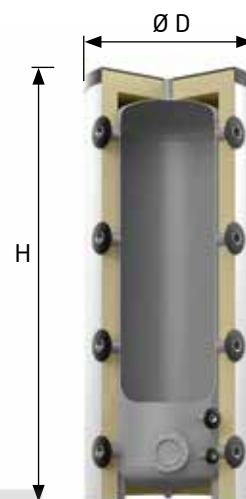

Буферный накопитель Storatherm Heat без трубчатого теплообменника, без отверстия для ревизии

Тип и объем	Артикул №		Ø D мм	Высота H мм	Подключение 9 x	Высота ²⁾ мм	Масса кг
	белый	серебристый					
HF 200 ¹⁾	8500000	8502000	660 ¹⁾	1500	Rp 1 ½	1525	51,0 ¹⁾
HF 300 ¹⁾	8500010	8502010	777 ¹⁾	1320	Rp 1 ½	1355	59,0 ¹⁾
HF 500 ¹⁾	8500020	8502020	777 ¹⁾	1950	Rp 1 ½	1974	72,0 ¹⁾
HF 800 ¹⁾	8500030	8502030	970 ¹⁾	1825	Rp 1 ½	1870	124,0 ¹⁾
HF 1000 ¹⁾	8500040	8502040	970 ¹⁾	2115	Rp 1 ½	2153	139,0 ¹⁾
HF 1500 ¹⁾	8500050	8502050	1180 ¹⁾	2120	Rp 1 ½	2178	186,0 ¹⁾
HF 2000 ¹⁾	8500060	8502060	1380 ¹⁾	2122	Rp 1 ½	2200	266,0 ¹⁾
Н 200 ²⁾	7788000		480 ²⁾	1500	Rp 1 ½	1525	47,0 ²⁾
Н 300 ²⁾	7783000		597 ²⁾	1320	Rp 1 ½	1355	55,0 ²⁾
Н 500 ²⁾	7783100		597 ²⁾	1950	Rp 1 ½	1975	66,0 ²⁾
Н 800 ²⁾	7783225		790 ²⁾	1825	Rp 1 ½	1870	116,0 ²⁾
Н 1000 ²⁾	7783333		790 ²⁾	2115	Rp 1 ½	2153	131,0 ²⁾
Н 1500 ²⁾	7783400		1000 ²⁾	2120	Rp 1 ½	2178	178,0 ²⁾
Н 2000 ²⁾	7783500		1200 ²⁾	2122	Rp 1 ½	2200	257,0 ²⁾
Н 3000 ²⁾	7788100		1500 ²⁾	2101	Rp 2	2205	567,0 ²⁾
Н 4000 ²⁾	7788400		1500 ²⁾	2676	Rp 2	2756	674,0 ²⁾
Н 5000 ²⁾	7788700		1500 ²⁾	3211	Rp 2	3264	811,0 ²⁾

¹⁾ с теплоизоляцией ²⁾ необходимая для монтажа

буферных накопителей

Буферный накопитель Storatherm Heat для систем теплоснабжения (продолжение)

Буферный накопитель Storatherm Heat без трубчатого теплообменника, со смотровым отверстием для ревизии, LK150150

Тип и объем	Артикул №		Ø D мм	Высота H мм	Подключение 9 х	Высота ²⁾ мм	Масса кг
	белый	серебристый					
HF 300/R ¹⁾	8500070	8502070	777 ¹⁾	1320	Rp 1 ½	1355	62,0 ¹⁾
HF 500/R ¹⁾	8500080	8502080	777 ¹⁾	1950	Rp 1 ½	1974	75,0 ¹⁾
HF 800/R ¹⁾	8500090	8502090	970 ¹⁾	1825	Rp 1 ½	1870	127,0 ¹⁾
HF 1000/R ¹⁾	8500100	8502100	970 ¹⁾	2115	Rp 1 ½	2153	142,0 ¹⁾
HF 1500/R ¹⁾	8500200	8502200	1180 ¹⁾	2120	Rp 1 ½	2178	189,0 ¹⁾
HF 2000/R ¹⁾	8500300	8502300	1380 ¹⁾	2122	Rp 1 ½	2200	269,0 ¹⁾
H 300/R ²⁾	7783600		597 ²⁾	1320	Rp 1 ½	1355	58,0 ¹⁾
H 500/R ²⁾	7783800		597 ²⁾	1950	Rp 1 ½	1974	71,0 ¹⁾
H 800/R ²⁾	7784005		790 ²⁾	1825	Rp 1 ½	1870	121,0 ¹⁾
H 1000/R ²⁾	7784205		790 ²⁾	2115	Rp 1 ½	2153	135,0 ¹⁾
H 1500/R ²⁾	7784400		1000 ²⁾	2120	Rp 1 ½	2178	181,0 ¹⁾
H 2000/R ²⁾	7784600		1200 ²⁾	2122	Rp 1 ½	2200	257,0 ¹⁾
H 3000/R ²⁾	7788200		1500 ²⁾	2101	Rp 2	2205	570,0 ¹⁾
H 4000/R ²⁾	7788500		1500 ²⁾	2676	Rp 2	2756	677,0 ¹⁾
H 5000/R ²⁾	7788800		1500 ²⁾	3211	Rp 2	3264	814,0 ¹⁾

¹⁾ с теплоизоляцией ²⁾ необходимая для монтажа

Возможна установка электронагревателя на фланце EFHR и ребристого трубчатого теплообменника RWT 1

Буферный накопитель Storatherm Heat с трубчатым теплообменником

Тип и объем	Артикул №		Ø D мм	Высота H мм	Подключение 9 х	Высота ²⁾ мм	Масса кг	Площадь нагрева м ²
	белый	серебристый						
HF 300/1 ¹⁾	8500400	8502400	777 ¹⁾	1320	Rp 1 ½	1355	82,0 ¹⁾	1,34
HF 500/1 ¹⁾	8500500	8502500	777 ¹⁾	1950	Rp 1 ½	1974	100,0 ¹⁾	1,88
HF 800/1 ¹⁾	8500600	8502600	970 ¹⁾	1825	Rp 1 ½	1870	197,0 ¹⁾	3,76
HF 1000/1 ¹⁾	8500700	8502700	970 ¹⁾	2115	Rp 1 ½	2153	225,0 ¹⁾	4,48
HF 1500/1 ¹⁾	8500800	8502800	1180 ¹⁾	2120	Rp 1 ½	2178	272,0 ¹⁾	4,48
HF 2000/1 ¹⁾	8500900	8502900	1380 ¹⁾	2122	Rp 1 ½	2200	352,0 ¹⁾	4,48
H 300/1 ²⁾	7783700		597 ²⁾	1320	Rp 1 ½	1335	74,0 ²⁾	1,34
H 500/1 ²⁾	7783900		597 ²⁾	1950	Rp 1 ½	1974	95,0 ²⁾	1,88
H 800/1 ²⁾	7784115		790 ²⁾	1925	Rp 1 ½	1870	190,0 ²⁾	3,76
H 1000/1 ²⁾	7784315		790 ²⁾	2115	Rp 1 ½	2153	216,0 ²⁾	4,48
H 1500/1 ²⁾	7784500		1000 ²⁾	2120	Rp 1 ½	2178	265,0 ²⁾	4,48
H 2000/1 ²⁾	7784700		1200 ²⁾	2122	Rp 1 ½	2200	341,0 ²⁾	4,48
H 3000/1 ²⁾	7788300		1500 ²⁾	2101	Rp 2	2205	637,0 ²⁾	5,00
H 4000/1 ²⁾	7788600		1500 ²⁾	2676	Rp 2	2756	754,0 ²⁾	6,00
H 5000/1 ²⁾	7788900		1500 ²⁾	3211	Rp 2	3264	871,0 ²⁾	7,00

¹⁾ с теплоизоляцией ²⁾ необходимая для монтажа

Технические характеристики

Буферный накопитель Storatherm Heat для систем теплоснабжения (продолжение)

Буферный накопитель Storatherm Heat с 2-мя трубчатыми теплообменниками

Тип и объем	Артикул №		Ø D мм	Высота Н мм	Подключение 9 х	Высота ²⁾ мм	Масса кг	Площадь нагрева, м ²
	белый	серебристый						
HF 500/2 ¹⁾	8500513	8500510	777 ¹⁾	1950	Rp 1 ½	1974	125 ¹⁾	1,17/1,88
HF 800/2 ¹⁾	8500613	8500610	970 ¹⁾	1825	Rp 1 ½	1870	267 ¹⁾	1,86/2,47
HF 1000/2 ¹⁾	8500713	8500710	970 ¹⁾	2115	Rp 1 ½	2153	308 ¹⁾	2,47/3,10
HF 1500/2 ¹⁾	8500813	8500810	1180 ¹⁾	2120	Rp 1 ½	2178	355 ¹⁾	2,37/3,72
HF 2000/2 ¹⁾	8500913	8500910	1380 ¹⁾	2122	Rp 1 ½	2200	438 ¹⁾	2,05/3,72
Н 500/2 ²⁾	7787900		597 ²⁾	1950	Rp 1 ½	1974	118 ²⁾	1,17 / 1,88
Н 800/2 ²⁾	7787910		790 ²⁾	1825	Rp 1 ½	1870	259 ²⁾	1,86 / 2,47
Н 1000/2 ²⁾	7787920		790 ²⁾	2115	Rp 1 ½	2153	279 ²⁾	2,47 / 3,1
Н 1500/2 ²⁾	7787930		100 ²⁾	2120	Rp 1 ½	2178	346 ²⁾	2,37 / 3,72
Н 2000/2 ²⁾	7787940		120 ²⁾	2122	Rp 1 ½	2200	425 ²⁾	2,05 / 3,72

¹⁾ с теплоизоляцией ²⁾ необходимая для монтажа



Плёночная облицовка Refl ex HWF

- Дополнительная цветная плёночная облицовка для буферных накопителей

Тип	Артикул №		
	синий	серебристый	оранжевый
HWF 200	9119330	9119340	9119320
HWF 300	9119331	9199341	9119321
HWF 500	9119332	9119342	9119322
HWF 800	9119484	9119485	9119483
HWF 1000	9119488	9119489	9119487
HWF 1500	9119335	9119345	9119325
HWF 2000	9119336	9119346	9119326



Теплоизоляция для буферных накопителей Storatherm Heat 3000, 4000 и 5000 литров

- Мягкая полиуретановая теплоизоляция толщиной 90 мм с белой плёночной облицовкой
- Поставляется в отдельной упаковке, монтируется на месте

Тип	Артикул №			
	белый	оранжевый	синий	серебристый
HW 3000	9119307	9119327	9119337	9119347
HW 4000	9119308	9119328	9119338	9119348
HW 5000	9119309	9119329	9119339	9119349

буферных накопителей

Комбинированный буферный накопитель Storatherm Heat Combi

- Комбинация водоподогревателя и буферного накопителя для подогрева воды в системе горячего водоснабжения
- Накопитель изготовлен из высококачественной стали S235JRG2 (RST 37-2)
- Трубка из нержавеющей стали
- Одна (НС/1) или две (НС/2) теплообменной трубки
- Подключение 1 ½" для дополнительной установки электрического подогревателя
- Включает в себя 120-мм полиуретановую изоляцию с серебристой внешней оболочкой
- Внутренняя поверхность необработанная, внешняя - полимерное покрытие
- Эмеевик: макс. 10 бар/110 °С
- Накопитель: макс. 3 бар/95 °С
- Питьевая вода: 6 бар/95 °С

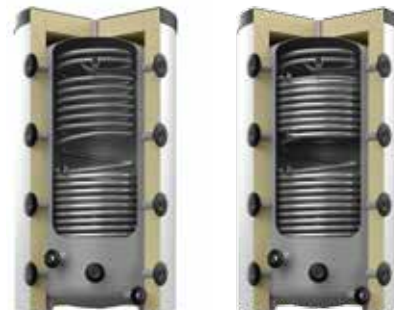

НС/1

НС/2

Тип и объем	Артикул №	Товарная группа	Ø D ¹⁾ мм	Высота мм	Масса кг	Высота ²⁾ мм	Площадь нагрева, м ²
НС 500/1	8601000	27	840	1970	92	1974	1,60
НС 800/1	8601010	37	1030	1850	131	1870	2,60
НС 1000/1	8601020	47	1030	2140	152	2153	2,60
НС 1500/1	8601030	52	1240	2130	219	2178	2,15
НС 500/2	8601050	27	840	1970	106	1974	1,14 / 1,60
НС 800/2	8601060	37	1030	1850	152	1870	1,75 / 2,60
НС 1000/2	8601070	47	1030	2140	179	2153	2,2 / 2,6
НС 1500/2	8601080	52	1240	2130	237	2178	1,50 / 2,15

¹⁾ с теплоизоляцией ²⁾ необходимая для монтажа

Электронагреватель на фланце Reflex EFHR

- Дополнительный электрический подогрев
- Пригоден для длительной работы
- Подходит для:
Storatherm Heat HF/R
Storatherm Heat H/R
- Быстрый монтаж
- Диаметр окружности 150 мм
- 3 степени мощности
- С регулятором температуры до 95 °С
- Защитное тепловое реле на 120 °С
- Электрическое подключение производится по месту монтажа
- Поставляется с фланцем и уплотнением



Тип	Артикул №	Объем накопителя, л	Мощность кВт	Напряжение В	Монтажная длина, мм	В мм	Н мм	Д мм
EFHR 4,0	9116314	150-5000	4,0/2,7/2,0	400	295	150	110	185
EFHR 6,0	9116315	300-5000	6,0/4,0/3,0	400	395	150	110	185
EFHR 8,0	9116316	300-5000	8,0/5,5/4,0	400	495	150	110	185
EFHR 10,0	9116317	300-5000	10,0/6,7/5,0	400	495	150	110	185

Принадлежности

Электронагреватель на фланце Reflex EEHR 1 1/2"

- Дополнительный электрический подогрев
- Подключение 1 1/2"
- Подходит для следующих типов:
Storatherm Heat Combi HC/1
Storatherm Heat Combi HC/2
- Защитное тепловое реле на 120 °С
- Световой индикатор для указания включения
- Класс защиты IP 54
- Электрическое подключение производится по месту монтажа
- Не пригоден для длительной работы
- Жесткость воды максимально 14 °dH



Тип	Артикул №	Объем накопителя, л	Мощность кВт	Питание В	Монтажная длина мм
EEHR 3,0	7755100	> 100	3,00	230	375
EEHR 4,5	7755300	> 300	4,50	400	450
EEHR 6,0	7755400	> 300	6,00	400	510
EEHR 8,0	7755550	> 750	8,00	400	620
EEHR 10,0	7755600	> 1000	10,00	400	750

Зависимость времени нагрева от мощности нагревателя и объема жидкости

Литры	5 кВт	10 кВт	15 кВт	20 кВт	25 кВт
100	1:09	0:34	0:23	0:17	0:13
300	2:19	1:44	1:09	0:52	0:42
500	5:48	2:54	1:56	1:27	1:09
800	4:38	4:38	3:05	2:19	1:51
1000	9:16	5:48	3:52	2:54	2:19
1500	17:24	8:42	5:48	4:21	3:28

Внимание: нагреватель EEHR не рассчитан на непрерывную работу.

Ребристый трубчатый теплообменник Reflex RWT 1

- Для подключения дополнительного теплоисточника, напр. солнечного коллектора
- Подходит для следующих моделей:
Storatherm Heat HF / R
Storatherm Heat H / R
- Вкл. фланец и прокладку
- LK 150 мм
- Подходит для греющей воды, теплоносителя в системе с солнечным коллектором
- Ребристая трубка сделана из меди
- Допустимое рабочее давление 10 бар
- Допустимая рабочая температура 90 °C

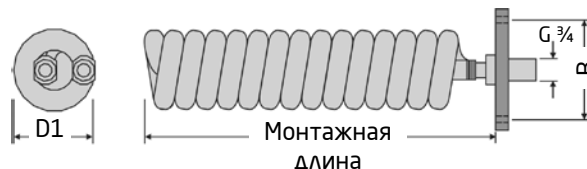

Тип	Артикул №	Мощность ¹⁾ кВт	Площадь нагрева, м ²	Монтажная длина, мм	В мм	D1 мм
RWT 1	7755900	9,0-11,0	1,1	420	150	110

¹⁾ Для системы отопления 70-80 °C с 0,65 м³/ч, питьевая вода от 10 °C до 45 °C

Фланцы и уплотнения для буферных накопителей типа Storatherm Heat HF / R и H / R

Тип	Артикул № белый
Фланец LK 150	7760700
Фланцевое уплотнение LK 150	7760900

Запасные части для электронагревателя Reflex EFHR

Артикул	Артикул №
Фланцевое уплотнение LK 150 (прокладка)	7761020
Управляющий термостат	9200447

Запасные части для электронагревателя Reflex EFHR - G 1½

Артикул	Артикул №
Уплотнение 1½"	9119368
Управляющий термостат (зеленый корпус)	9200445

Запасные части для ребристого трубчатого теплообменника Reflex RWT 1

Артикул	Артикул №
Фланец LK 150, с двумя отверстиями для RWT 1	7759950
Фланцевое уплотнение LK 150 (прокладка)	7761020

Технические характеристики

Storatherm Aqua

- Водонагреватель косвенного нагрева для систем отопления
- Эмалированное покрытие соответствует требованиям немецкого стандарта DIN 4753 T3
- Водонагреватель оснащен магниевым анодом, термометром и регулируемыми ножками
- Баки объемом 750 и 1000 литров оснащены двумя магниевыми анодами
- Баки объемом 1500, 2000 и 3000 литров имеют один активный анод (требуется электрическое напряжение)
- Баки от 150 л с имеют отверстие для прочистки и технического обслуживания, которые могут использоваться для дополнительного монтажа электрического нагревателя или ребристого трубчатого теплообменника
- Тип AF / 1 до 500 литров с усиленной полиуретановой теплоизоляцией с цветной пленочной облицовкой
- Тип AF / 1 от 750 литров с полиуретановой теплоизоляцией со съемной белой пленочной облицовкой (Установка на месте)
- Тип AF / 1 -М с дополнительным отверстием Rp 1 ½" для монтажа электронагревателя
- Допустимое рабочее давление : 16 бар для змеевика, 10 бар для корпуса
- Максимальная рабочая температура: 110 °С для змеевика, 95 °С для корпуса



Тип и объем	Артикул №				Ø D мм	Высота мм	Масса кг	Высота ¹⁾ мм	Площадь нагрева, м ²
	синий	оранжевый	серебристый	белый					
AB 100/1	7763000	7763100	7763900	7763800	512	849	50	960	0,61
AB 150/1	7750100	7750600	7764100	7763600	540	1222	67	1290	0,75
AB 200/1	7750200	7750700	7764200	7763300	540	1473	79	1530	0,95
AB 300/1	7750300	7750800	7764300	7763400	700	1334	117	1472	1,45
AB 400/1	7750400	7750900	7764400	7763500	700	1631	137	1738	1,80
AB 500/1	7750500	7751000	7764500	7763700	700	1961	189	2044	1,90
AF 150/1	7759200	7743700	7768800	7764000	540	1222	67	1290	0,75
AF 200/1	7759300	7743800	7768900	7741800	540	1473	79	1530	0,95
AF 300/1	7760400	7760500	7759400	7741900	700	1334	117	1472	1,45
AF 400/1	7772200	7757500	7759500	7742000	700	1631	137	1738	1,80
AF 500/1	7772000	7743900	7772100	7742100	700	1961	189	2044	1,90
AF 200/1-M	-	-	-	7741805	540	1473	79	1530	0,95
AF 300/1-M	-	-	-	7741905	700	1334	117	1472	1,45
AF 400/1-M	-	-	-	7742005	700	1631	137	1738	1,80
AF 500/1-M	-	-	-	7742105	700	1961	189	2044	1,90
AF 750/1	-	-	-	7754600	910 ¹⁾ / 750	2023 ¹⁾ / 1932	259	1990	3,70
AF 1000/1	-	-	-	7754700	1010 ¹⁾ / 850	2050 ¹⁾ / 1959	322	2025	4,50
AF 1500/1	-	-	-	7800700	1200 ¹⁾ / 1000	2216 ¹⁾ / 2019	480	2520	6,00
AF 2000/1	-	-	-	7800800	1400 ¹⁾ / 1200	2126 ¹⁾ / 2019	650	2545	7,00
AF 3000/1	-	-	-	7800900	1400 ¹⁾ / 1200	2878 ¹⁾ / 2784	790	3300	9,50

¹⁾ необходимая для монтажа
от 150 л возможна установка фланцевого нагревателя EFHR
от 300 л возможно применения нагревателя RWT

ВОДОНАГРЕВАТЕЛЕЙ

Storatherm Aqua Compact

- Компактный емкостный водоподогреватель для систем в комбинации „котел-водонагреватель/накопитель“
- Может использоваться в системах отопления
- Тип AC 120/1 преимущественно для комбинации с настенными электронагревательными приборами
- Покрыты эмалью согласно DIN 4753 T3
- С магниевым анодом, термометром и регулируемыми ножками
- Теплоизоляция: Тип AC 150/1 и AC 250/1 со вспененным полиуретаном (45 мм) и облицовкой из листовой стали различных цветов
Тип AC 120/1 со вспененным полиуретаном (30 мм) с пленочной облицовкой белого цвета
- Допустимое рабочее давление: 16 бар для змеевика, 10 бар для корпуса
- Максимальная рабочая температура: 110 °С для змеевика, 95 °С для корпуса

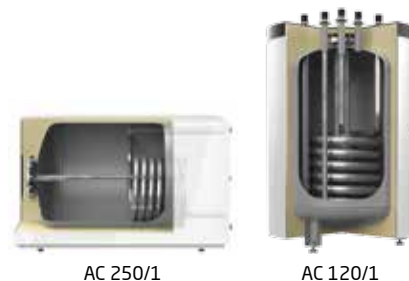

Тип и объем	Артикул №				Ø/Ширина мм	Высота мм	Глубина мм	Масса ¹⁾ кг	Высота мм	Площадь нагрева, м ²
	синий	оранжевый	серебристый	белый						
AC 150/1	7762000	7762100	7765000	7761900	620	590	995	85	-	0,9
AC 250/1	7762500	7762600	7765100	7761300	653	644	1095	114	-	0,9
AC 120/1	-	-	-	7759600	560	800	-	56	980	0,71

¹⁾ вкл. упаковку

Storatherm Aqua Load

- Емкостной накопитель для горячей воды
- Эмалированное покрытие соответствует требованиям немецкого стандарта DIN 4753 T3
- С магниевым анодом, термометром и регулируемыми ножками
- Баки объемом 1500 литров оснащены двумя магниевыми анодами
- Баки объемом 1500/2000/3000 литров имеют 3 дополнительных отверстия для обслуживания и монтажа электрических нагревателей
- Теплоизоляция: до 500 л с теплоизоляцией из вспененного полиуретана, 80 мм, с пленочной облицовкой белого цвета
от 750 л с теплоизоляцией из вспененного полиуретана 100 мм, со съемной белой облицовкой (установка на месте)
- Тип AL / R с ревизионным отверстием
- Тип AL / R2 с двумя ревизионными отверстиями
- Тип AL / R3 с тремя ревизионными отверстиями
- Допустимое рабочее давление: 10 бар
- Рабочая температура: 95 °С



Тип и объем	Артикул №	Ø D с изоляцияй, мм	Ø D без изоляцияй, мм	Высота с изоляцияй, мм	Высота без изоляцияй, мм	Масса кг	Высота ¹⁾ мм
AL 300/R	6500500	600	-	1834	-	90	1892
AL 500/R	6500600	700	-	1961	-	155	2044
AL 750/R	6500000	910	750	2010	1932	214	1990
AL 1000/R2	6500100	1010	850	2035	1959	267	2025
AL 1500/R2	6500300	1200	1000	2215	2122	390	2220
AL 2000/R2	6500400	1400	1200	2126	2033	550	2235
AL 3000/R2	6501200	1400	1200	2876	2800	630	2848
AL 1500/R3	6500303	1200	1000	2215	2122	395	2220
AL 2000/R3	6500403	1400	1200	2126	2033	555	2235
AL 3000/R3	6501203	1400	1200	2876	2800	635	2848

¹⁾ с теплоизоляцией ²⁾ необходимая для монтажа

Технические характеристики

Storatherm Aqua Solar

- Водонагреватель косвенного нагрева для систем отопления и дополнительным змеевиком для подключения к системе с солнечным коллектором
- Эмалированное покрытие соответствует требованиям немецкого стандарта DIN 4753 T3
- С магниевым анодом, термометром и регулируемыми ножками
- Баки объемом 1500, 2000 и 3000 литров имеют один активный анод (требуется электрическое напряжение)
- С дополнительным отверстием Rp 1 ½" для установки электронагревателя
- С отверстием для прочистки и технического обслуживания, могут использоваться для монтажа электрического нагревателя или ребристого трубчатого теплообменника
- Тип АВ / 2: с теплоизоляцией из вспененного полиуретана
- Тип АF / 2 до 500 литров с теплоизоляцией из твердого вспененного полиуретана с пленочной облицовкой различных цветов
- Тип АF / 2 от 750 с теплоизоляцией из вспененного полиуретана, со съемной пленочной цветной облицовкой (установка на месте)
- Допустимое рабочее давление: 16 бар для змеевика, 10 бар для корпуса
- Максимальная рабочая температура: 110 °С для змеевика, 95 °С для корпуса



Тип и объем	Артикул №				Ø D ¹⁾ мм	Высота мм	Масса ²⁾ кг	Высота ⁴⁾ мм	Площадь нагрева, м ²
	синий	оранжевый	серебристый	белый					
AF 200/2	-	-	-	7743400	540	1473	84	1530	0,7/0,95
AF 300/2	7740100	7740000	7740800	7741500	600	1834	123	1892	0,8/1,55
AF 300/2 ³⁾	-	-	-	7753300	700	1334	123	1472	0,85 / 1,45
AF 400/2	7753500	7753600	7740900	7741300	700	1631	149	1738	1,05/1,80
AF 500/2	7754000	7754100	7741000	7741400	700	1961	179	2044	1,30/1,90
AF 750/2	-	-	-	7743200	910 ^{1)/} 750	2023 ^{1)/} 1932	249	1990	1,17/1,93
AF 1000/2	-	-	-	7743300	1010 ^{1)/} 850	2050 ^{1)/} 1989	309	2025	1,17/2,45
AF 1500/2	-	-	-	7800750	1200 ^{1)/} 1000	2216 ^{1)/} 2019	495	2250	1,9/3,9
AF 2000/2	-	-	-	7800850	1400 ^{1)/} 1200	2126 ^{1)/} 2019	670	2200	2,25/4,2
AF 3000/2				7800950	1400	2875	820	3300	3,4/6,8
AB 300/2	7740500	7760600	7741600	7742200	600	1834	123	1892	0,8/1,55
AB 400/2	7761200	7767100	7742300	7742400	700	1631	149	1738	1,05/1,80
AB 500/2	7757000	7740700	7741700	7707500	700	1961	179	2044	1,30/1,90

¹⁾ с теплоизоляцией ²⁾ включая упаковку ³⁾ Специальная серия, диаметр 700 мм ⁴⁾ Необходимая для монтажа

Использование MTW от 300 л

Водонагревателей

Storatherm Aqua Heat Pump

- Бак косвенного нагрева высокой эффективности с увеличенным нагревательным спиральным теплообменником для использования преимущественно в системах с тепловыми насосами
- Покрытие эмалью в соответствии с DIN 4753 T3
- С магниевым анодом и термометром
- С дополнительным отверстием Rp 1 ½" для возможной установки электрических нагревателей
- Теплоизоляция: до 500 л с теплоизоляцией из вспененного полиуретана с белой пленочной облицовкой, от 750 л с теплоизоляцией из вспененного полиуретана, со съемной белой пленочной облицовкой (заказывается отдельно, установка на месте)
- Тип АН / 1 со спиральным теплообменником
- Тип АН / 2 с двумя спиральными теплообменниками
- Допустимое рабочее давление: 10 бар для змеевика, 10 бар для корпуса
- Максимальная рабочая температура: 110 °С для змеевика, 95 °С для корпуса



KOMFORT

Тип и объем	Артикул №	Ø D ¹⁾ мм	Высота мм	Масса кг	Высота ¹⁾ мм	Площадь нагрева, м ²
АН 300/1	7772310	700	1294	139	1393	3,2
АН 400/1	7772410	700	1591	170	1672	5,0
АН 500/1	7772510	700	1921	222	1990	6,2
АН 750/1	7782200	990	2050	263	1972 (2173)	7,0
АН 1000/1	7782900	1090	2083	335	2010 (2226)	9,2
АН 300/2	7772320	700	1294	145	1393	2,4 / 1,1
АН 400/2	7772420	700	1591	189	1672	3,2 / 1,4
АН 500/2	7772520	700	1921	235	1990	4,3 / 1,6
АН 750/2	7782220	990	2050	290	1972 (2173)	5,2 / 2,2
АН 1000/2	7782920	1090	2083	385	2010 (2226)	6,1 / 3,1

¹⁾ необходимая для монтажа

Возможно использование электронагревателя EFHR мощностью до 6 кВт

Теплоизоляция для Storatherm Aqua Heat Pump объемом 750 и 1000 литров заказываются отдельно

Тип	Артикул №
АНW 750/1	9119696
АНW 750/2	9119697
АНW 1000/1	9119698
АНW 1000/2	9119699

Технические характеристики

Storatherm Aqua Combi

- Комбинированный накопительный бак для косвенного нагрева воды для ГВС и систем отопления
- Внутренняя поверхность бака покрыта эмалью в соответствии со стандартом DIN 4753 T3
- С магниевым анодом и регулируемыми ножками
- Погружная гильза с креплением датчика для дифференциального регулирования температуры
- Теплоизоляция заказывается отдельно
- Допустимое рабочее давление: 3 бара для змеевика
10 бар для корпуса,
16 бар для теплоносителя из солнечного коллектора
- Рабочая температура: 95 °С для змеевика
95 °С для корпуса
110 °С для теплоносителя из солнечного коллектора



Тип и объем	Артикул №	Ø D мм	Высота мм	Масса ²⁾ кг	Высота мм	Площадь нагрева, м ²
АС 600/200	7774600	900 ¹⁾ / 700	1880 ¹⁾ / 1808	178	1830	2,1
АС 750/200	7774750	990 ¹⁾ / 790	1910 ¹⁾ / 1844	200	1868	2,6
АС 900/200	7774900	990 ¹⁾ / 790	2080 ¹⁾ / 2006	214	2028	3,0

¹⁾ необходимая для монтажа ²⁾ включая упаковку

Теплоизоляция для Storatherm Aqua Combi

- Для Storatherm Aqua Combi .../200 широкий выбор теплоизоляции из вспененного полиуретана (100 мм)
- АСW изоляция для использования только с горячей водой

Тип	Артикул №
АСW 600/200	9118391
АСW 750/200	9118392
АСW 900/200	9118393

ВОДОНАГРЕВАТЕЛЕЙ

Электронагреватель на фланце Reflex EHR 1 ½

- Дополнительный электрический подогрев
- Подходит для следующих типов: Storatherm Aqua Heat Pump
Storatherm Aqua Solar
Storatherm Aqua AF ... /1-M
- Для крепления дополнительно требуется фланец
- Защитное тепловое реле (STB) на 120 °С
- Световой индикатор для указания включения
- Класс защиты IP 54
- Электрическое подключение производится по месту монтажа
- Не подходит для непрерывной работы
- Жесткость воды макс. 14° dH



Тип	Артикул №	Объем накопителя, л	Мощность кВт	Питание В	Монтажная длина мм
EHR 1,8	9200277	> 100	1,80	230	375
EHR 2,4	9200278	> 100	2,40	230	375
EHR 3,0	7755100	> 100	3,00	230	375
EHR 4,5	7755300	> 300	4,50	400	450
EHR 6,0 ¹⁾	7755400	> 300	6,00	400	510
EHR 8,0	7755550	> 750	8,00	400	620
EHR 10,0	7755600	> 1000	10,00	400	750

¹⁾ не для АВ/АФ 300/2 Ø 600

Фланец для электронагревателя Reflex EHR

- С отверстием Rp1 ½ для установки Reflex EHR
- Заменяет заводской глухой фланец на ревизионном отверстии
- Приобретение прокладки производится отдельно

Фланец::

Артикул №	Объем накопителя, л	Диаметр отверстия, мм
7760000	150 - 500	150
7760100	750 - 3000	225

Уплотнение:

Артикул №	Объем накопителя, л	Диаметр отверстия, мм
7760900	150 - 500	150
7761000	750 - 3000	225

Электронагреватель на фланце Reflex EFHR

- Дополнительный электрический нагреватель
- Пригоден для длительной работы
- Подходит для моделей: Storatherm Aqua Heat Pump
Storatherm Aqua Solar
Storatherm Aqua
Storatherm Aqua Load
- Быстрый монтаж
- До 10,0 кВт LK 150 мм -> ≤ объем бака 500 литров
- От 16,0 кВт LK 225 мм ->> объем бака 500 литров
- 3 степени мощности
- С регулятором температуры до 95°C
- Защитное тепловое реле на 120°C
- Электрическое подключение производится по месту монтажа
- Поставляется с фланцем и уплотнением



Тип	Артикул №	Товарная группа	Объем накопителя, л	Мощность, кВт	Напряжение, В	Монтажная длина, мм	В мм	Н мм	D мм
EFHR 4,0	9116314	68	150-500	4,0 / 2,7 / 2,0	400	295	150	110	185
EFHR 6,0	9116315	68	300-500	6,0 / 4,0 / 3,0	400	395	150	110	185
EFHR 8,0 ¹⁾	9116316	68	300-500	8,0 / 5,5 / 4,0	400	495	150	110	185
EFHR 10,0 ¹⁾	9116317	68	300-500	10,0 / 6,7 / 5,0	400	495	150	110	185
EFHR 16,0 ²⁾	9116501	68	750-3000	16,0 / 11,0 / 8,0	400	610	225	140	280
EFHR 19,0 ²⁾	9116502	68	1000-3000	19,0 / 12,7 / 9,0	400	740	225	140	280
EFHR 25,0 ²⁾	9115569	68	1000-3000	25,0 / 18,8 / 12,5	400	740	225	140	280

¹⁾ Не для АВ / АF 300/2 Ø 600; АН 300/1 и / 2, АН 500/1 и / 2

²⁾ Не для АН 750/1 и /2; АН 1000/1 и /2

Зависимость времени нагрева от мощности нагревателя и объема жидкости

Литры	5 кВт	10 кВт	15 кВт	20 кВт	25 кВт
100	1:09	0:34	0:23	0:17	0:13
300	2:19	1:44	1:09	0:52	0:42
500	5:48	2:54	1:56	1:27	1:09
800	4:38	4:38	3:05	2:19	1:51
1000	9:16	5:48	3:52	2:54	2:19
1500	17:24	8:42	5:48	4:21	3:28

Внимание: подогреватель EHR не подходит для непрерывного нагрева.

Ребристый трубчатый теплообменник Reflex

- Для подключения дополнительного теплоисточника, напр. солнечного коллектора
- Подходит для моделей: Storatherm Aqua Heat Pump
Storatherm Aqua Solar
Storatherm Aqua
Storatherm Aqua Load
- Включает фланец и уплотнение
- RWT1: LK 150 -> ≤ 500 литров объема накопительного бака
- RWT2: LK 225 мм -> >> 500 литров объема накопительного бака
- Пригоден для греющей воды, теплоносителя в системе с солнечным коллектором
- Изготовлен из медной трубы с оребрением
- Электрические соединения изолированы
- Допустимое рабочее давление 10 бар
- Допустимая раб. температура 90°C

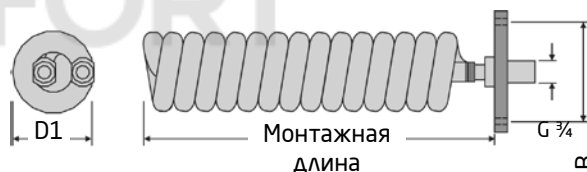

Тип	Артикул №	Товарная группа	Мощность ¹⁾ , кВт	Площадь нагрева, м ²	Монтажная длина, мм	В мм	D1 мм
RWT 1	7755900	68	9,00 - 11,00	1,1	420	150	110
RWT 1	7756300	68	31,00 - 39,00	2,3	540	225	170

¹⁾ Мощность указана при температуре теплоносителя в системе 70-80°C, расходе 0,65 м³/ч; нагрев воды от 10°C до 45°C

Принадлежности

Магниевый защитный анод

- Для катодной защиты от коррозии
- Водонагреватели Storatherm Aqua для питьевой воды уже оснащены магниевым анодным стержнем
- Водонагреватели Storatherm Aqua типов AF 750/1, AF 750/2, AL 1500/R2, AH 750/1 и AH 750/2 комплектуются двойным анодом



Тип	Артикул №	Примечание	Подходит для
Магниевый защитный анод	7751580	G 1 x 26 x 400	AF/AB 100/1
Магниевый защитный анод	7757400	M 8 x 26 x 420	AC 120/1
Магниевый защитный анод	7751400	G 1 x 26 x 480	AC 150/1; AF/AB 150/1
Магниевый защитный анод	7751500	G 1 x 26 x 550	AF/AB 200/1, AF/AB 200/2, AC .../200
Магниевый защитный анод	7751510	G 1 x 26 x 800	AL 300/R; AF/AB 300/1, AF/AB 300/2 Ø 700
Магниевый защитный анод	7751520	G 1 x 26 x 900	AL 300/R - AL 500/R; AF/AB 400/1, AF/AB 300/1 Ø 600; AF/AB 400/2
Магниевый защитный анод	7751530	G 1 x 26 x 1100	AL 500/R; AF/AB 500/1, AF/AB 500/2
Магниевый защитный анод	7751540	G 1 ¼ x 33 x 530; в количестве 2 шт.	AF 750/1 (в количестве 2 шт.)
Магниевый защитный анод	7751610	G 1 ¼ x 33 x 625; 2 Stück erforderlich	AH 300/1; AH 300/2; AF 1000/1 (в количестве 2 шт.)
Магниевый защитный анод	7751570	G 1 ¼ x 33 x 1060	AH 400/1; AH 400/2; AF 750/2; AH 750/1; AH 750/2
Магниевый защитный анод	7751590	G 1 ¼ x 33 x 1250	AH 500/1; AH 500/2, AF 1000/2; AH 1000/1; AH 1000/2
Магниевый защитный анод	7751560	G ¾ x 22 x 790	AC 250/1
Магниевый защитный анод	7751620	G 1 ¼ x 33 x 590	AL 750/R; AH 750/1; AH 750/2; AH 1000/1; AH 1000/2
Магниевый защитный анод	7751630	G 1 ¼ x 33 x 690	AL 1000/R2
Магниевый защитный анод	7751540	G 1 ¼ x 33 x 530; в количестве 2 шт.	AL 1500/R2 - AL 3000/R2; AL 1500/R2 - AL 3000/R2

Анод в виде цепи

- Для быстрого монтажа

Артикул	Артикул №	Примечание
Анод в виде цепи, G1 x 22 x 1600 мм	7751600	не для AC 120/1; AC 150/1; AC 250/1; AF 750/ 1 - AF 3000/1; AL 750/R - AL 3000/ R2; AH 750/1; AH 1000/1; AH 750/2; AH 1000/2

Активный анод

- Активный анод в соответствии с DIN 4753 T3 и T6
- Источник питания 230 В, 50/60 Гц надежный титановый электрод
- Класс II
- Резьбовое присоединение G 1 - G ¾



Артикул	Артикул №	Примечание
Активный анод G ¾" x 400 мм, 230 В	7751300	не для AC 120/1, резьбовое присоединение G 1 - G ¾
Активный анод G ¼" x 800 мм, 230 В	9119365	не для AF 1500-2000

Запасные части для электронагревателя Reflex EFHR

Артикул	Артикул №
Уплотнение на фланец LK 150	7761020
Уплотнение на фланец LK 225	7761030
Управляющий термостат	9200447

Запасные части для электронагревателя Reflex EFHR, присоединение G 1½

Артикул	Артикул №
Уплотнение 1 ½"	9119368
Фланец LK 150, с муфтой Rp 1 ½	7760000
Уплотнение LK 150 для фланца с муфтой	7760900
Фланец LK 225, с муфтой Rp 1 ½	7760100
Уплотнение LK 225 для фланца с муфтой	7761000
Управляющий термостат	9200445

Запасные части для ребристого трубчатого теплообменника RWT

Артикул	Артикул №
Фланец LK 150, с 2 отверстиями для RWT 1	7759950
Уплотнение на фланец LK 150	7761020
Фланец LK 225, с 2 отверстиями для RWT 2	7759960
Уплотнение на фланец LK 225	7761030

Другие

Артикул	Артикул №
Фланец LK 150, с муфтой Rp 2	7759900
Уплотнение LK 150 для фланца с муфтой	7760900
Управляющий термостат для буферных накопителей	7751100

Технические характеристики

Longtherm с резьбовым присоединением

- Теплообменники из пластин из нержавеющей стали паяные медным припоем
- Без ответных соединений и уплотнений
- Допущены к применению согласно соотв. указаниям для устройств под давлением 97/23/EG
- Присоединительная арматура на стр. 86
- Допустимая рабочая температура 195 °С
- Допустимое рабочее давление 30 бар



rhc 15



rhc 40



rhc 60



	Тип	Кол-во пластин	Артикул № rhc	Артикул № rlc	Длина L мм	Ширина В/в мм	Высота Н/н мм	Масса кг	Подключение, мм	Объем s1/s2 в л	Объем s3/s4 в л
rhc 15	rhc 15	10	6712100	-	51	74/40	204/170	1,4	G ¾	0,10	0,13
	rhc 15	20	6712200	-	74	74/40	204/170	1,9		0,23	0,25
	rhc 15	30	6712300	-	97	74/40	204/170	2,4		0,35	0,38
rhc 40	rhc 40	10	6713100	-	53	124/73	335/281	3,2	G 1	0,26	0,33
	rhc 40	20	6713200	-	76	124/73	335/281	4,5		0,59	0,65
	rhc 40	30	6713300	-	99	124/73	335/281	5,8		0,91	0,98
	rhc 40	40	6713400	-	122	124/73	335/281	7,1		1,24	1,30
	rhc 40	50	6713500	-	145	124/73	335/281	8,4		1,56	1,63
	rhc 40	60	6713600	-	168	124/73	335/281	9,7		1,89	1,95
rhc 60	rhc 60	6	6714100	-	44	124/73	532/478	3,7	G 1 ¼	0,20	0,30
	rhc 60	8	6714200	-	49	124/73	532/478	3,9		0,30	0,40
	rhc 60	10	6714300	-	53	124/73	532/478	4,4		0,40	0,50
	rhc 60	14	6714400	-	63	124/73	532/478	5,2		0,60	0,70
	rhc 60	20	6714500	-	76	124/73	532/478	6,5		0,90	1,00
	rhc 60	24	6714600	-	86	124/73	532/478	7,3		1,10	1,20
	rhc 60	30	6714700	-	99	124/73	532/478	8,6		1,40	1,50
	rhc 60	40	6714800	-	122	124/73	532/478	10,7		1,90	2,00
	rhc 60	50	6714900	-	145	124/73	532/478	12,8		2,40	2,50
	rhc 60	60	6715000	-	168	124/73	532/478	14,9		2,90	3,00
	rhc 60	80	6715100	-	214	124/73	532/478	19,1		3,90	4,00
	rhc 60	100	6715200	-	260	124/73	532/478	23,3		4,90	5,00

ТЕПЛООБМЕННИКОВ

Longtherm с резьбовыми присоединением (продолжение)

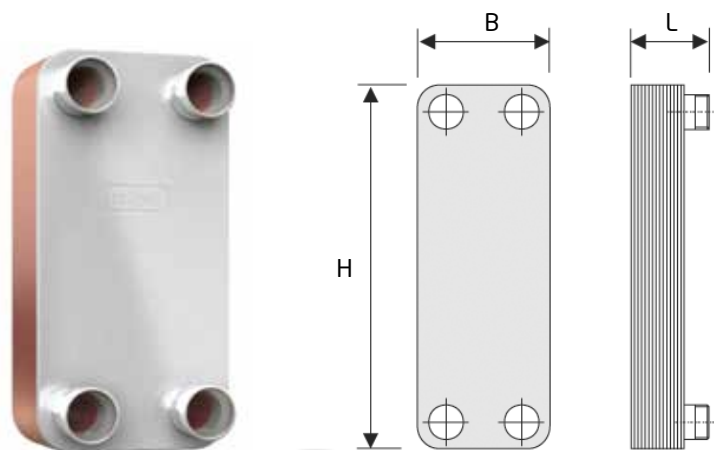

rhc 85
rhc 150
rhc 200

KOMFORT

	Тип	Кол-во пластин	Артикул № rhc	Артикул № rlc	Длина L мм	Ширина В/в мм	Высота Н/н мм	Масса кг	Подключение, мм	Объем s1/s2 в л	Объем s3/s4 в л
rhc 85	r...c 85	30 G 2	6719100	6718100	145	271/200	532/460	27,6	G 2	3,22	3,45
	r...c 85	40 G 2	6719200	6718200	168	271/200	532/460	33,0		4,37	4,60
	r...c 85	50 G 2	6719300	6718300	191	271/200	532/460	38,4		5,52	5,75
	r...c 85	60 G 2	6719400	6718400	214	271/200	532/460	43,8		6,67	6,90
	r...c 85	80 G 2	6719500	6718500	260	271/200	532/460	54,6		8,97	9,20
	r...c 85	100 G 2	6719600	6718600	306	271/200	532/460	65,4		11,27	11,50
	r...c 85	120 G 2	6719700	6718700	352	271/200	532/460	76,2		13,57	13,80
rhc 150	rhc 150	50 G 2 ½	6721100	-	197	271/161	532/421	39,4	G 2 ½	5,30	5,53
	rhc 150	60 G 2 ½	6721200	-	221	271/161	532/421	44,8		6,41	6,63
	rhc 150	80 G 2 ½	6721300	-	269	271/161	532/421	55,6		8,62	8,84
	rhc 150	100 G 2 ½	6721400	-	317	271/161	532/421	66,4		10,83	11,05
	rhc 150	120 G 2 ½	6721500	-	365	271/161	532/421	77,2		13,04	13,26
	rhc 150	150 G 2 ½	6721600	-	437	271/161	532/421	93,4		16,35	16,58
	rhc 150	180 G 2 ½	6721800	-	509	271/161	532/421	109,6		19,67	19,89
	rhc 150	200 G 2 ½	6721700	-	557	271/161	532/421	120,4		21,88	22,10
rhc 200	rhc 200	50 G 2 ½	6723100	-	197	271/161	802/690	53,9	G 2 ½	9,58	9,98
	rhc 200	60 G 2 ½	6723200	-	221	271/161	802/690	61,9		11,57	11,97
	rhc 200	80 G 2 ½	6723300	-	269	271/161	802/690	77,9		15,56	15,96
	rhc 200	100 G 2 ½	6723400	-	317	271/161	802/690	93,9		19,55	19,95
	rhc 200	120 G 2 ½	6723500	-	365	271/161	802/690	109,9		23,54	23,94
	rhc 200	150 G 2 ½	6723600	-	437	271/161	802/690	133,9		29,53	29,93
	rhc 200	180 G 2 ½	6723800	-	509	271/161	802/690	157,9		35,51	35,91
	rhc 200	200 G 2 ½	6723700	-	557	271/161	802/690	173,9		39,50	39,90

Технические характеристики

Longtherm с фланцевым присоединением

- Теплообменники из пластин из нержавеющей стали паяные медным припоем
- Фланцевое присоединение
- Допущены к применению согласно соотв. указаниям для устройств под давлением 97/23/EG
- Допустимая рабочая температура 195 °С
- Допустимое рабочее давление 30 бар



rhc 150*



Тип	Кол-во пластин	Артикул № rhc	Артикул № rlc	Длина L мм	Ширина В/в мм	Высота Н/н мм	Масса кг	Подключение, мм	Объем s1/s2 в л	Объем s3/s4 в л	
r...c 85	r...c 85	30	6717100	6716100	180	271/200	532/460	38,0	Фланец DN 50/ PN 40	3,22	3,45
	r...c 85	40	6717200	6716200	203	271/200	532/460	43,4		4,37	4,60
	r...c 85	50	6717300	6716300	226	271/200	532/460	48,8		5,52	5,75
	r...c 85	60	6717400	6716400	249	271/200	532/460	54,2		6,67	6,90
	r...c 85	80	6717500	6716500	295	271/200	532/460	65,0		8,97	9,20
	r...c 85	100	6717600	6716600	341	271/200	532/460	75,8		11,27	11,50
	r...c 85	120	6717700	6716700	387	271/200	532/460	86,6		13,57	13,80
rhc 150	rhc 150	50	6720100	-	194	271/161	532/421	45,8	Фланец DN 65/ PN 40	5,30	5,53
	rhc 150	60	6720200	-	218	271/161	532/421	51,2		6,41	6,63
	rhc 150	80	6720300	-	266	271/161	532/421	62,0		8,62	8,84
	rhc 150	100	6720400	-	314	271/161	532/421	72,8		10,83	11,05
	rhc 150	120	6720500	-	362	271/161	532/421	83,6		13,04	13,26
	rhc 150	150	6720600	-	434	271/161	532/421	99,8		16,35	16,58
	rhc 150	180	6720800	-	506	271/161	532/421	116,0		19,67	19,89
	rhc 150	200	6720700	-	554	271/161	532/421	126,8		21,88	22,10

¹⁾ Длина rhc 150, rhc 200, rhc 300 без фланца.

Одновременно заказывайте, пожалуйста, ответные фланцы 2 комплекта (соответственно 4 шт.)

Для размерностей от rhc 150 возможна поставка 2-х комплектов фланцев (соответственно 4 шт.)

ТЕПЛООБМЕННИКОВ

Longtherm с фланцевыми присоединением (продолжение)

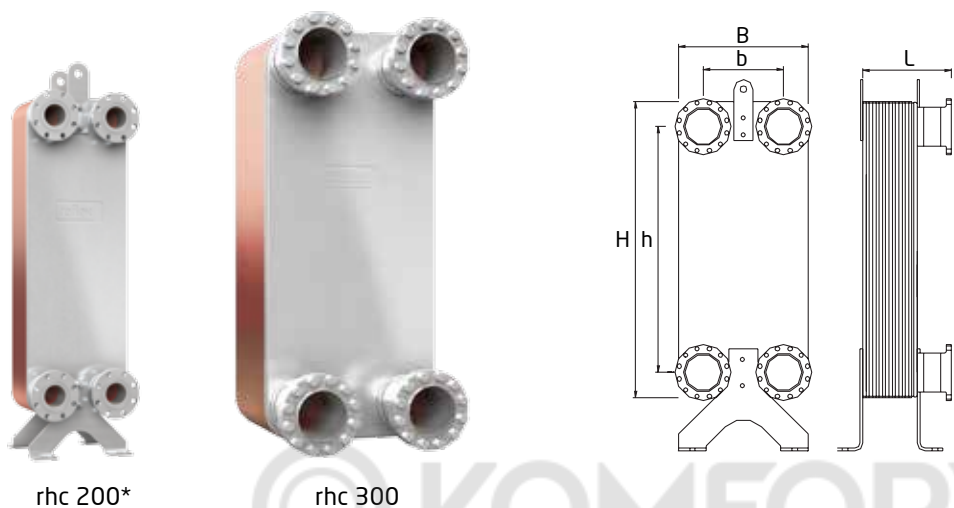

	Тип	Кол-во пластин	Артикул № rhc	Артикул № rlc	Длина L мм	Ширина В/в мм	Высота Н/н мм	Масса кг	Подключение, мм	Объем s1/s2 в л	Объем s3/s4 в л
rhc 200	rhc 200	50	6722100	-	194	271/161	802/690	60,3	Фланец DN 65/ PN 40	9,58	9,98
	rhc 200	60	6722200	-	218	271/161	802/690	68,3		11,57	11,97
	rhc 200	80	6722300	-	266	271/161	802/690	84,3		15,56	15,96
	rhc 200	100	6722400	-	314	271/161	802/690	100,3		19,55	19,95
	rhc 200	120	6722500	-	362	271/161	802/690	116,3		23,54	23,94
	rhc 200	150	6722600	-	434	271/161	802/690	140,3		29,53	29,93
	rhc 200	180	6722800	-	506	271/161	802/690	164,3		35,51	35,91
	rhc 200	200	6722700	-	554	271/161	802/690	180,3		39,50	39,90
rhc 300	rhc 300	50	6724100	-	284	386/237	875/723	114,5	Фланец DN 100/PN 40	14,40	15,00
	rhc 300	60	6724200	-	308	386/237	875/723	127,0		17,40	18,00
	rhc 300	80	6724300	-	356	386/237	875/723	152,0		23,40	24,00
	rhc 300	100	6724400	-	404	386/237	875/723	177,0		29,40	30,00
	rhc 300	120	6724500	-	452	386/237	875/723	202,0		35,40	36,00
	rhc 300	150	6724600	-	524	386/237	875/723	239,5		44,40	45,00
	rhc 300	180	6724900	-	596	386/237	875/723	277,0		53,40	54,00
	rhc 300	200	6724700	-	644	386/237	875/723	302,0		59,40	60,00

Для размерностей от rhc 150 возможна поставка 2-х комплектов фланцев (соответственно 4 шт.)

Принадлежности

Присоединительные патрубки для Longtherm

- Присоединительные патрубки для подключения к системе: с наружной резьбой, фланцевое соединение, соединение под пайку, под сварку
- Для размерностей от rhc 150 возможна поставка ответных фланцев
- Состоит из 2 частей, поставка только в комплекте

С наружной резьбой - латунь

Для типа	Артикул №	G 1	G 2	L мм
rhc 15	6762100	¾	½	36
rhc 40	6762200	1	¾	41
rhc 60	6762300	1 ¼	1	51
r...c 85	6762400	2	1 ½	60
rhc 150	6762500	2 ½	2	66
rhc 200	6762500	2 ½	2	66

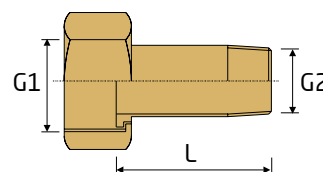

С наружной резьбой - сталь

Для типа	Артикул №	G 1	Ø мм	L мм
rhc 15	6760100	¾	21,2	30
rhc 40	6760200	1	26,9	30
rhc 60	6760300	1 ¼	33,7	40
r...c 85	6760400	2	48,3	40
rhc 150	6760500	2 ½	60,3	50
rhc 200	6760500	2 ½	60,3	50

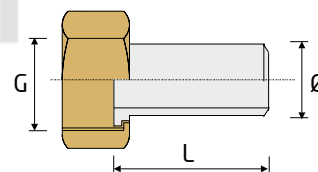

Под пайку - латунь

Для типа	Артикул №	G 1	Ø мм	L мм
rhc 15	6761100	¾	18	16
rhc 40	6761200	1	22	19
rhc 60	6761300	1 ¼	28	22

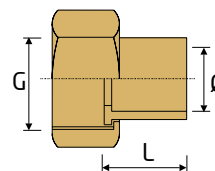

Ответные фланцы - нержавеющей сталь

Для типа	Артикул №	DN	Ø мм
rhc 150	6770200	65	76,1
rhc 200	6770200	65	76,1
rhc 300	6770400	100	114,3

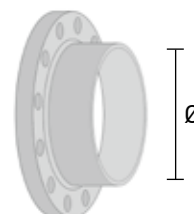

Ответные фланцы - сталь

Для типа	Артикул №	DN	Ø мм
rhc 150	6770100	65	76,1
rhc 200	6770100	65	76,1
rhc 300	6770300	100	114,3

Одновременно заказывайте, пожалуйста, ответные фланцы 2 комплекта (соответственно 4 шт).

Теплоизоляция для Longtherm

- Твёрдая пенополиуретановая теплоизоляция толщиной 20 мм для уменьшения тепловых потерь
- Состоит из двух половин с плёночной облицовкой и соединительными скобами
- Максимальная рабочая температура 135 °С
- Для типа rhc 150/180 теплоизоляция из минеральной ваты толщиной 40 мм с наружным покрытием, выполненным из алюминия



Для типа	Количество пластин	Артикул №	Размеры L x B x H в мм
rhc 15	10-20	6750000	108 x 127 x 282
rhc 15	30	6750100	153 x 127 x 282
rhc 40	10-20	6750200	128 x 179 x 400
rhc 40	30-40	6750300	174 x 179 x 400
rhc 40	50-60	6750400	218 x 179 x 400
rhc 60	6-24	6750500	150 x 179 x 600
rhc 60	30-40	6750600	180 x 179 x 600
rhc 60	50-60	6750700	228 x 179 x 600
rhc 60	80-100	6750800	322 x 179 x 600
r...c 85	30-40	6750900	180 x 325 x 600
r...c 85	50-60	6751000	228 x 325 x 600
r...c 85	80-100	6751100	322 x 325 x 600
r...c 85	120	6751200	440 x 325 x 600
rhc 150	50-60	6751300	228 x 325 x 600
rhc 150	80-100	6751400	322 x 325 x 600
rhc 150	120-150	6751500	440 x 325 x 600
rhc 150	180-200	6751600	580 x 358 x 620
rhc 200	50-80	6751700	297 x 358 x 890
rhc 200	100-120	6751800	390 x 358 x 890
rhc 200	150	6751900	459 x 358 x 890
rhc 200	180-200	6752000	574 x 358 x 890
rhc 300	50-80	6752100	318 x 520 x 980
rhc 300	100-150	6752200	483 x 520 x 980
rhc 300	180-200	6752300	647 x 520 x 980

Теплоизоляция не подходит для систем холодоснабжения.

Опоры для теплообменников Longtherm

Выполнены в виде ножек для установки теплообменников Reflex Longtherm типоразмера от 85 до 150. Для модели rhc- 200 опорная конструкция прилагается в базовой комплектации, после монтажа может быть удалена.

Модель rhc- 300 поставляется с опорами в базовой комплектации.

Для типа	Артикул №	а мм	б мм	с мм
r...c 85	6771100	138	598	-
rhc 150	6771100	158	579	-
rhc 200	6771300	158	848	989
rhc 300	- ¹⁾	231	954	1092

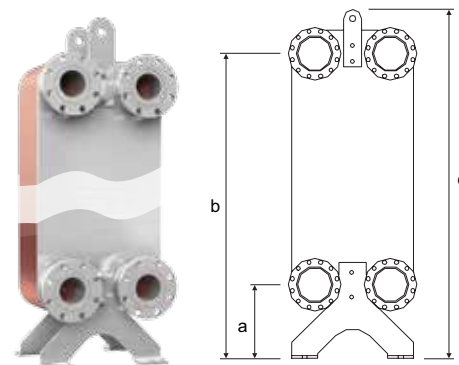

¹⁾ Модель rhc 300 поставляется с опорами в базовой комплектации.

 **KOMFORT**



Thinking solutions.

ООО „Рефлекс РУС“
Проспект Андропова, д. 18, корп. 6, офис 507
115432 Москва

Тел.: +7 495 363 15 49
Факс: +7 495 363 11 84
e-mail: info@reflex-rus.ru
www.reflex.de