

ON-OFF СПЛИТ-СИСТЕМА  
НАСТЕННОГО ТИПА

# **SYSPLIT WALL SMART V4**

РУКОВОДСТВО ПО ЭКСПЛУАТАЦИИ



SYSPLIT WALL SMART 07 V4 HP Q

SYSPLIT WALL SMART 09 V4 HP Q

SYSPLIT WALL SMART 12 V4 HP Q

SYSPLIT WALL SMART 18 V4 HP Q

SYSPLIT WALL SMART 24 V4 HP Q



Благодарим Вас за покупку кондиционера Systemair.  
Внимательно изучите данное руководство и храните его в доступном месте.





Рис. 1

- |   |   |
|---|---|
| ① Монтажная пластина                    | ⑥ Соединительный провод                                 |
| ② Декоративная панель                   | ⑦ Фреоновый трубопровод                                 |
| ③ Горизонтальная воздушная заслонка     | ⑧ Беспроводной пульт ДУ                                 |
| ④ Кабель для подключения к сети питания | ⑨ Держатель пульта ДУ                                   |
| ⑤ Шланг для отвода конденсата           | ⑩ Кабель для подключения к сети питания наружного блока |

 Схемы и изображения в данном руководстве носят описательный характер и могут отличаться от прибора, который приобрели Вы.

## Содержание

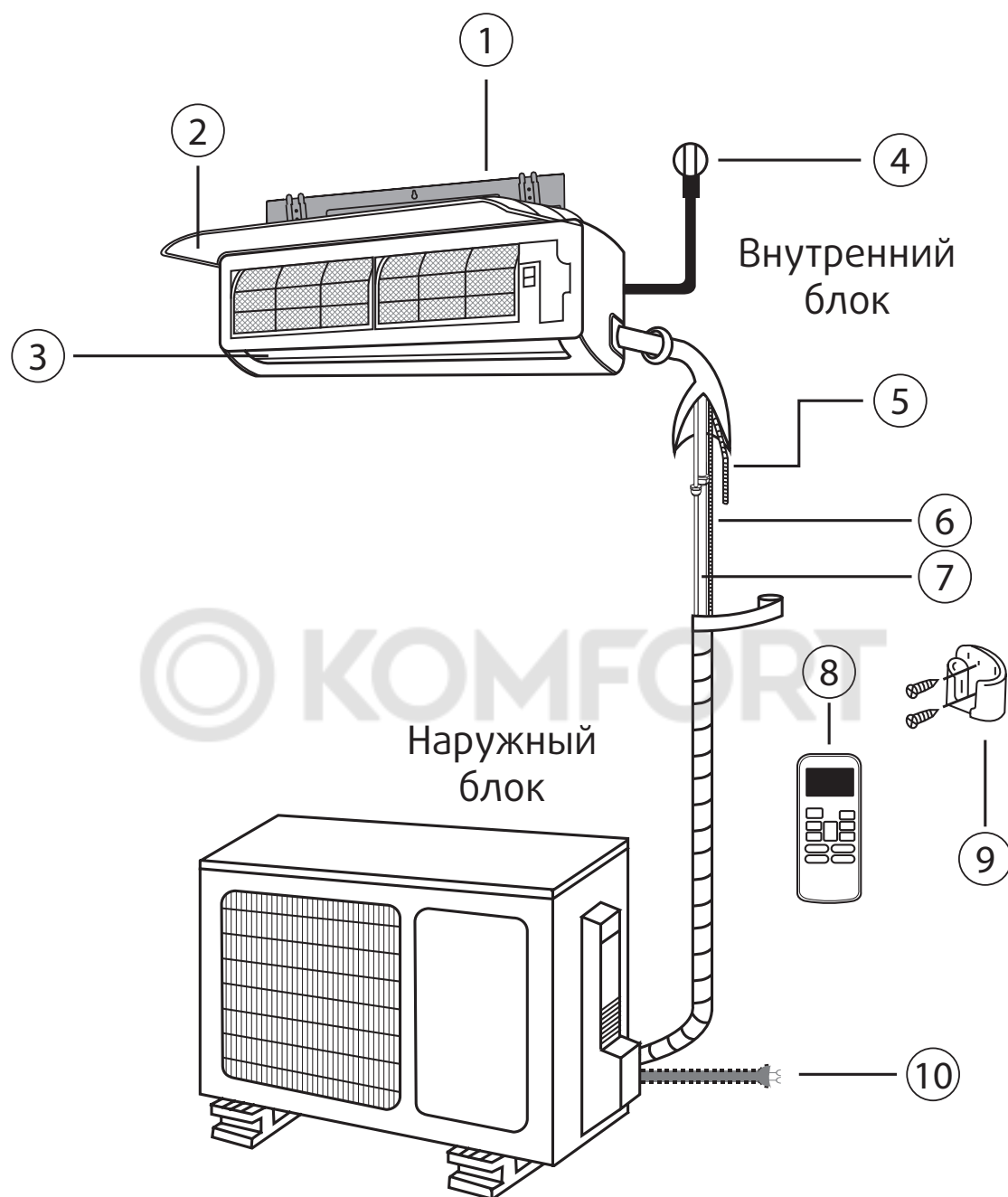
1. Техника безопасности .....	4
2. Условия эксплуатации кондиционера .....	6
3. Управление кондиционером без пульта ДУ .....	6
4. Регулирование направления потока воздуха .....	7
5. Режимы работы кондиционера .....	8
6. Техническое обслуживание и уход .....	8
7. Советы по эксплуатации .....	10
8. Поиск и устранение неисправностей .....	11
9. Правила утилизации .....	11
10. Сертификация .....	11

## 1. Техника безопасности

**Во избежание получения травм и нанесения ущерба другим людям и имуществу, внимательно прочтите и соблюдайте следующие инструкции. Данное оборудование не предназначено для использования маленькими детьми и людьми с ограниченной подвижностью, находящимися без надлежащего присмотра.**

Монтаж, демонтаж, установка, электротехнические работы, ввод в эксплуатацию, ремонт и техобслуживание должны выполняться в соответствии со всеми действующими законами в области здравоохранения и техники безопасности, правилами и регламентами, соответствующими кодексами и стандартами, а также самыми современными технологиями. Сюда могут входить правила, регламенты, кодексы и стандарты, применимые в отношении систем охлаждения, сосудов высокого давления, электрических установок и подъемных устройств.

Схемы электроподключения, приводимые в данной Инструкции, могут не включать в себя защитное заземление или иную электрическую защиту, которая требуется в соответствии с местными правилами, регламентами, кодексами или стандартами или местным поставщиком электроэнергии.

Производитель не несет ответственности за убытки или ущерб, причиненные в результате неправильной установки, эксплуатации или техобслуживания или невыполнения требований по установке и эксплуатации, а также требований по контролю, ремонту и техобслуживанию.

Данная инструкция содержит указания по эксплуатации и техническому обслуживанию кондиционера. Помните, что своевременное проведение технического обслуживания гарантирует работоспособность кондиционера в течение всего срока эксплуатации и обеспечивает значительную экономию времени и денежных средств, затрачиваемых на ремонт агрегата. В разделе "Поиск и устранение неисправностей" приведена информация, с помощью которой Вы сможете устранить неисправности самостоятельно, не вызывая специалистов сервисного центра.

### ВНИМАНИЕ!

- По вопросам ремонта и технического обслуживания кондиционера обращайтесь в авторизованный сервисный центр.
- Монтаж агрегата должны выполнять только квалифицированные специалисты-монтажники.
- Не оставляйте работающий агрегат без присмотра. Не позволяйте детям играть с кондиционером.

- Замену кабеля электропитания должен выполнять только специалист авторизованного сервисного центра.
- Электромонтажные работы должны выполнять только квалифицированные специалисты в соответствии с требованиями действующих стандартов.

### Перед началом работы

- Перед началом установки оборудования внимательно прочтите инструкцию. Строго придерживайтесь описания выполняемых операций. Нарушение технологии может повлечь за собой травмы для вас или окружающих, а также повреждение оборудования.
- Рекомендуем не выбрасывать упаковку блоков до окончания монтажа, т.к. вы можете случайно выбросить вместе с упаковкой инструкции, фитинги или другие необходимые для монтажа элементы.

### При монтаже

- Монтаж, перемещение и ремонт данного оборудования должны проводиться специалистами, имеющими соответствующую подготовку и квалификацию, а также соответствующие лицензии и сертификаты для выполнения данных видов работ. Неправильное выполнение монтажа, демонтажа, перемещения и ремонта оборудования может привести к возгоранию, поражению электротоком, нанесению травмы или ущерба, вследствие падения оборудования, утечки жидкости и т.п.
- Поверхность, на которую устанавливается и крепится оборудование, а также крепление оборудования должны быть рассчитаны на вес оборудования.
- Используйте силовые и сигнальные кабели необходимого сечения согласно спецификации оборудования, требованиям инструкции, а также государственным правилам и стандартам. Не используйте удлинители или промежуточные соединения в силовом кабеле. Не подключайте несколько единиц оборудования к одному источнику питания. Не модернизируйте силовую кабель. Если произошло повреждение силового кабеля или вилки, необходимо обратиться в сервисную службу для замены.
- Предохранитель или автомат токовой защиты должен соответствовать мощности оборудования. Оборудование должно иметь надежное заземление. Неправильное заземление может привести к поражению электрическим током. Источник питания должен иметь защиту от утечки тока. Отсутствие защиты от утечки тока может привести к поражению электротоком.
- Не включайте питание до завершения работ по монтажу. Не устанавливайте и не используйте оборудование в помещениях с потенциально взрывоопасной атмосферой. Применение или хранение горючих материалов, жидкостей или газов возле оборудования может привести к возгоранию.
- При установке тщательно проветривайте помещение.
- Убедитесь в правильности установки и подсоединения дренажного трубопровода. Неправильное подсоединение может привести к протечке и нанесению ущерба имуществу.
- Не устанавливайте оборудование над компьютерами, оргтехникой и другим электрооборудованием. В случае протечки конденсата это оборудование может выйти из строя.

## Во время эксплуатации

- Перед включением проверьте правильность установки воздушного фильтра. Если оборудование не эксплуатировалось длительное время, рекомендуется перед началом эксплуатации почистить фильтр.
- Не включайте и не выключайте оборудование посредством включения или выключения вилки из розетки. Используйте для этого кнопку включения и выключения пульта дистанционного управления.
- Не тяните за силовую кабель при отключении вилки из розетки. Это может привести к повреждению кабеля, короткому замыканию или поражению электротоком.
- Не используйте оборудование не по назначению. Данное оборудование не предназначено для хранения точных измерительных приборов, продуктов питания, животных, растений или предметов искусства, т.к. это может привести к их порче.
- Не стойте под струей холодного воздуха. Это может повредить вашему здоровью. Оберегайте домашних животных и растения от длительного воздействия воздушного потока, это вредно для их здоровья.
- Не суйте руки и другие части тела, а также посторонние предметы в отверстия для забора и подачи воздуха. Лопасты вентилятора вращаются с большой скоростью, и попавший в них предмет может нанести травму или вывести из строя оборудование. Внимательно присматривайте за маленькими детьми. Следите, чтобы они не играли рядом с оборудованием.
- При появлении каких-либо признаков неисправности (запах гари, повышенный шум и т.п.) сразу же выключите оборудование и отключите от источника питания. Использование оборудования с признаками неисправности может привести к возгоранию, поломке и т.п. При появлении признаков неисправности необходимо обратиться в сервисный центр.
- Не вносите изменения в систему электропитания оборудования.
- Не эксплуатируйте оборудование длительное время в условиях высокой влажности. При работе оборудования в таких условиях существует вероятность образования избыточного количества конденсата, который может протечь и нанести ущерб имуществу.
- Не прикасайтесь к выключателям мокрыми руками. Это может привести к поражению электротоком.
- Рекомендуется периодически проветривать помещение для обеспечения поступления надлежащего количества кислорода (особенно, если в помещении работают нагревательные устройства).
- Не устанавливайте компьютеры, оргтехнику и другие электроприборы непосредственно под оборудованием. В случае протечки конденсата эти электроприборы могут выйти из строя.
- Если предполагается не использовать оборудование в течение длительного времени, отсоедините вилку кабеля электропитания от розетки или выключите автомат токовой защиты, а также вытащите батарейки из беспроводного пульта управления.
- Не подвергайте оборудование и пульт управления воздействию влаги или жидкости.
- Не используйте легко воспламеняемые материалы рядом с кондиционером (например, лак для волос, освежитель воздуха или краску). Это может повлечь возгорание.
- Не располагайте какие-либо посторонние предметы на или внутри прибора. Соприкосновение посторонних объектов с вентилятором опасно.
- Если произошла утечка хладагента, отключите агрегат, проветрите помещение и свяжитесь с Поставщиком кондиционера. Не используйте кондиционер до тех пор, пока сервисный специалист не подтвердит, что утечка хладагента устранена.
- В исправном кондиционере хладагент не представляет опасности для здоровья человека. При протечке хладагента и контакте с огнем или источником тепла хладагент может образовать ядовитые газы.
- Во избежание повреждений и возможных травм не снимайте решетку защиты вентилятора наружного блока.
- Не прикасайтесь к внутренним элементам блока управления. Не снимайте переднюю панель. Это может привести к поломке блока или нанести вред пользователю.
- Не располагайте кондиционер вблизи источников открытого огня и в местах, где возможна утечка горючего газа.
- Запрещается разбирать кондиционер или вносить изменения в его конструкцию.
- При появлении подозрительных шумов, запахов или дыма кондиционер необходимо обесточить.
- Не допускается пить конденсат, вытекающий из кондиционера.
- При приближении грозы или урагана необходимо выключить кондиционер и закрыть окна.
- Перед длительным перерывом в эксплуатации следует отключить питание кондиционера.

## Во время обслуживания

- Перед очисткой /обслуживанием кондиционера остановите его работу, установите выключатель в положение ВЫКЛ. и отключите электропитание. Невыполнение данной рекомендации может повлечь за собой удар током.
- При уходе за оборудованием вставайте на устойчивую конструкцию, например, складную лестницу.
- При замене воздушного фильтра не прикасайтесь к металлическим частям внутри оборудования. Это может привести к травме.
- Не мойте оборудование водой, агрессивными или абразивными чистящими средствами. Вода может попасть внутрь и повредить изоляцию, что может повлечь за собой поражение электрическим током.
- Агрессивные или абразивные чистящие средства могут повредить оборудование.
- Ни в коем случае не заряжайте батарейки и не бросайте их в огонь.
- При замене элементов питания заменяйте старые батарейки на новые того же типа. Использование старой батарейки вместе с новой может вызвать генерирование тепла, утечку жидкости или взрыв батарейки.
- В случае попадания жидкости из батарейки на кожу, в глаза или одежду, тщательно промойте их в чистой воде и обратитесь к врачу.

## Утилизация

- Не выбрасывайте данный продукт, как бытовой мусор. Для этого имеются специально отведенные места.
- Электрические и электронные компоненты по окончании срока их службы следует утилизировать отдельно от бытовых отходов. Для утилизации кондиционера доставьте его в местный центр сбора/переработки отходов. Проконсультируйтесь у местных органов управления, куда Вам следует доставить кондиционер, подлежащий утилизации.

## ВНИМАНИЕ!

- Не включайте оборудование, если заземление отключено.
- Не используйте кондиционер в помещениях с высокой влажностью, например, в ванной.
- Не используйте кондиционер во время химической обработки помещения. Несоблюдение данного правила может привести к накоплению внутри кондиционера вредных химических элементов.
- Не используйте оборудование с поврежденными электропроводами.
- При обнаружении повреждений немедленно обратитесь к поставщику.
- Перед первым пуском подайте питание за 12 часов до пуска для прогрева оборудования.

## 2. Условия эксплуатации кондиционера

### Диапазон рабочих температур

Режим	Охлаждение	Обогрев	Осушение
Температура			
Воздух в помещении	От 17°C до 32°C	От 0°C до 30°C	От 10°C до 32°C
Наружный воздух	От 18 до 43°C	От -7 до +24°C	11 °C~43°C

## ВНИМАНИЕ!

1. Если значения температуры выходят за указанные пределы, то может сработать защита, и агрегат отключится.
2. Если относительная влажность воздуха в помещении превышает 80%, то на поверхности внутреннего блока может образоваться конденсат. В этом случае следует отклонить вертикальную воздушную заслонку вниз на максимальный угол (установить ее перпендикулярно поверхности пола) и включить вентилятор на высокой скорости (HIGH).
3. Оптимальная производительность кондиционера обеспечивается, если рабочая температура не выходит за указанные в таблице пределы.

## Устройство защиты компрессора

Для защиты компрессора от коротких циклов предусмотрена 3-х минутная задержка включения кондиционера после его отключения.

При первом запуске задержка включения составляет 1-ую минуту. При последующих запусках время задержки увеличивается до 3-х минут.

## Перебои электропитания

- При перебоях электропитания кондиционер полностью отключается. При возобновлении электропитания индикатор рабочего режима (OPERATION) начинает мигать. Чтобы включить кондиционер, нажмите кнопку «ON/OFF» (ВКЛ/ВЫКЛ.) на пульте дистанционного управления.
- Гроза или работающий рядом радиотелефон могут вызвать нарушения нормальной работы кондиционера. В этом случае отключите и снова включите электропитание, затем нажмите кнопку «ON/OFF» (ВКЛ/ВЫКЛ.) на пульте дистанционного управления.

## 3. Управление кондиционером без помощи пульта ДУ

Если утерян пульт дистанционного управления или разряжены элементы питания, то кондиционером можно управлять с помощью кнопки ручного управления.

1. Откройте лицевую панель и приподнимите её до щелчка.
2. Для того чтобы перевести кондиционер в автоматический режим работы, нажимайте кнопку аварийного управления до тех пор, пока не загорится индикатор AUTO.
3. Опустите и слегка прижмите панель, чтобы она встала на свое место.

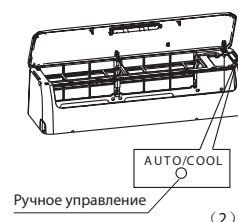
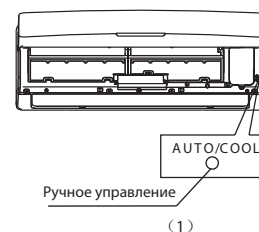

## ВНИМАНИЕ!

- При нажатии кнопки режимы работы переключаются в следующем порядке: AUTO (АВТОМАТИЧЕСКИЙ), COOL (ОХЛАЖДЕНИЕ), OFF (ОТКЛ).
- Для включения режима «принудительного охлаждения» нажимайте кнопку до тех пор, пока индикатор электропитания (OPERATION) не начнет мигать с частотой 5

раз в секунду. Данный режим используется только для проверки работоспособности агрегата. Дистанционное управление при этом не работает.

- Если кондиционер отключен, то индикатор электропитания (OPERATION) не горит.
- Для перехода к дистанционному управлению нажмите любую кнопку пульта ДУ.

#### 4. Регулирование направления потока воздуха

- Во избежание дискомфорта или неравномерной температуры воздуха в помещении, создаваемый кондиционером воздушный поток необходимо должным образом направить.

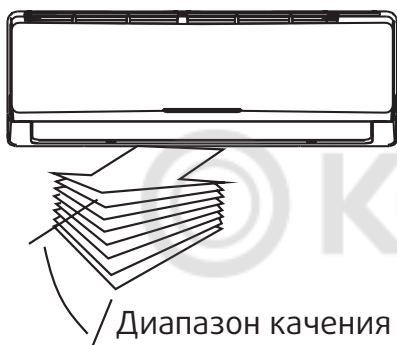

- Управление горизонтальной заслонкой (регулирование вверх/вниз) осуществляется при помощи ПДУ.
- Управление вертикальной заслонкой (регулирование влево/вправо) осуществляется вручную.

#### Регулирование направления воздушного потока в вертикальной плоскости (вверх-вниз)

Выполняется при работающем кондиционере. Направление воздушного потока изменяется при помощи кнопки FAN DIRECTION на ПДУ. (удерживайте кнопку до тех пор, пока горизонтальная заслонка не займет требуемое положение).

- задайте направление потока воздуха, установив горизонтальную заслонку в требуемое положение.
- при последующих включениях кондиционера заслонка будет занимать это положение автоматически.

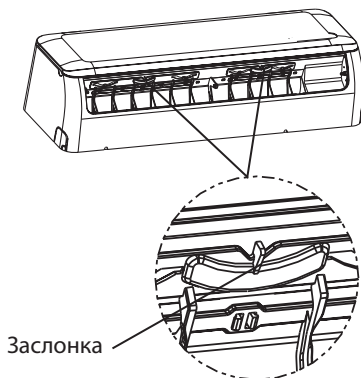

#### Регулирование направления воздушного потока в горизонтальной плоскости (вправо-влево)

Изменение направления воздушного потока по горизонтали выполняется при работающем кондиционере и неподвижной горизонтальной заслонке путем перемещения расположенного слева (или справа, в зависимости от модели) от воздуховыпускного отверстия рычажка в требуемое положение. Поворачивать вертикальную заслонку следует осторожно, чтобы не сломать ее и не получить травму вследствие попадания пальцев во вращающийся вентилятор или под движущуюся горизонтальную заслонку.

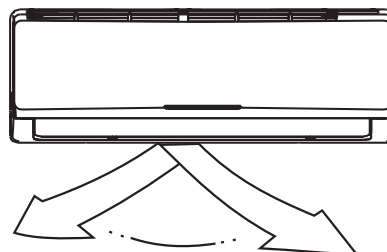

#### ВНИМАНИЕ!

- Во время простоя кондиционера (в том числе при работе таймера включения) кнопки SWING (покачивание горизонтальной заслонки) и FAN DIRECTION (изменение наклона горизонтальной заслонки) не работают.
- Во избежание образования конденсата на горизонтальной заслонке, а также стекания конденсата на пол или на предметы интерьера, при работе кондиционера в режиме охлаждения или осушения воздуха не следует направлять воздушный поток вниз на продолжительное время.
- Запрещается изменять угол наклона горизонтальной заслонки вручную. Это делается только с помощью кнопки FAN DIRECTION. Изменение угла наклона горизонтальной заслонки вручную может привести к сбою механизма управления. Если это произошло, кондиционер следует остановить и перезапустить.
- В течение первых 10 секунд после перезапуска кондиционера горизонтальная заслонка может оставаться неподвижной.
- Угол раскрытия горизонтальной заслонки должен обеспечить достаточный расход воздуха, поскольку чрезмерное сужение зоны воздушного потока может негативно сказаться на эффективности охлаждения и обогрева помещения. Наибольшую эффективность параметров кондиционер выдает при положении жалюзи "по умолчанию".
- В течение первых 10 секунд после включения кондиционера в сеть может быть слышен шум работы привода горизонтальной заслонки. Это нормально.

## 5. Режимы работы кондиционера

### Символы дисплея

Температура	Отображается установленная температура
Температура (режим вентиляции или осушения)	Отображается комнатная температура
Включение таймера, функции Fresh, Swing, Turbo или Silent	07 (3c)
Выключение таймера, функции Fresh, Swing, Turbo или Silent	0F (3c)
Разморозка	df
Предупреждение в режиме обогрева	cf
Активна функция Self-Clean	SC
Активен режим поддержания +8 C в помещении (обогрев)	PP
Утечка фреона	EE

### Схема пульта

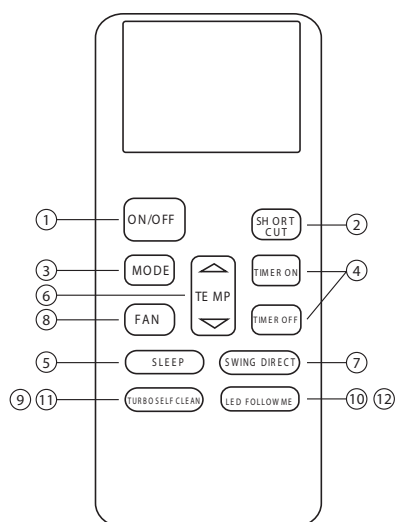

- ① Вкл/Выкл
- ② Возврат к предыдущим настройкам
- ③ Режим работы
- ④ Кнопка таймера

- ⑤ Экономичный режим/Ночной режим
- ⑥ Регулирование температуры
- ⑦ Качание жалюзи
- ⑧ Скорость вентилятора
- ⑨ Мощный поток
- ⑩ Follow Me
- ⑪ Самоочистка испарителя
- ⑫ LED-дисплей

### Автоматический режим (AUTO)

- Если задан автоматический режим (AUTO), то кондиционер самостоятельно выбирает режим охлаждения, обогрева или вентиляции, в зависимости от значений заданной пользователем температуры кондиционирования и фактической температуры воздуха в помещении.  $\Delta T = T1 - Ts$

$\Delta T$	Активный режим
$\Delta T > 2^{\circ}\text{C}$	Охлаждение
$-2^{\circ}\text{C} \leq \Delta T \leq 2^{\circ}\text{C}$	Вентиляция
$\Delta T < -2^{\circ}\text{C}$	Нагрев

- Кондиционер будет автоматически поддерживать температуру в помещении на уровне установленного пользователем значения.
- Если режим AUTO не обеспечивает комфортных условий, то Вы можете задать режим и температуру работы, используя пульт ДУ.

### Режим охлаждения/нагрева/вентиляции

С помощью кнопки MODE (выбор режима работы): Охлаждение (COOL), Обогрев (HEAT) или Вентиляция (FAN). Установите желаемую температуру кнопками TEMP SET (Регулирование вверх/вниз). Обычно устанавливается температура в диапазоне от 17°C до 30°C. Наиболее комфортная температура в помещении: не ниже 21°C в режиме охлаждения, не выше 28°C в режиме обогрева. Задайте желаемую скорость вращения вентилятора: высокую (HIGH), среднюю (MED), низкую (LOW) или автоматическую (AUTO). Нажмите кнопку ON/OFF (ВКЛ/ВЫКЛ) на пульте, блок начнет работать. Индикатор работы (OPERATION) на дисплее внутреннего блока будет светиться. Чтобы выключить блок, еще раз нажмите кнопку ON/OFF (ВКЛ/ВЫКЛ) на пульте.

При активации режима вентиляции:

- вентилятор наружного блока и компрессор останавливаются
- контроль температуры недоступен и на дисплее пульта не отображается параметр температуры
- скорость вентилятора внутреннего блока может быть установлена низкая, средняя или высокая
- настройки жалюзи идентичны настройкам в режиме охлаждения



## Ночной/экономичный режим (SLEEP/ECO)

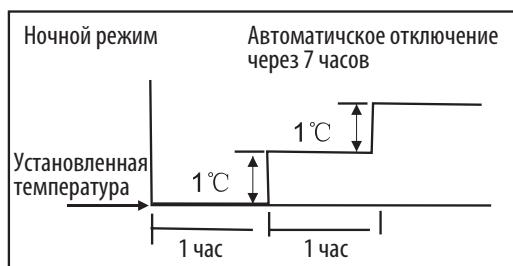

Охлаждение

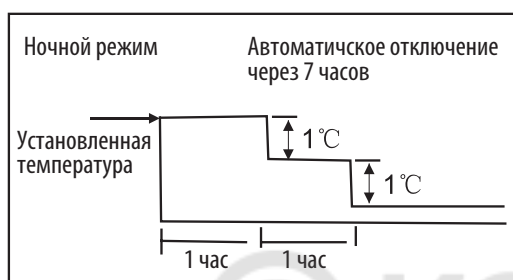

Обогрев

При работе в режиме Охлаждение (COOL), Нагрев (HEAT) или Автоматический (AUTO) нажмите кнопку Sleep для активации функции. В режиме Охлаждения установленная температура внутри помещения автоматически увеличится на 1 градус (но не выше 30°C) в течение первого часа и еще на 1 градус в течение второго часа (максимальное увеличение 2 градуса). В режиме Обогрева установленная температура внутри помещения уменьшится (но не ниже 17°C). Время работы кондиционера в режиме Sleep составляет 7 часов, после чего кондиционер выходит из этого режима и выключается. В данном режиме доступна функция Timer. Нажмите кнопку MODE, ON /OFF или FAN для отключения функции. Убедитесь, что кондиционер поддерживает эту функцию. Функция не доступна в режиме Осушение (DRY)/Вентиляция (FAN)

### Режим осушения воздуха (DRY)

- В режиме осушения воздуха кондиционер самостоятельно определяет необходимость осушения воздуха по разнице значений заданной температуры кондиционирования и текущей температуры воздуха в помещении.
- Изменение температуры во время осушения воздуха достигается попеременным включением режимов охлаждения и вентиляции. При этом вентилятор вращается с малой скоростью, а индикатор скорости вращения показывает AUTO.

### Таймер

Кнопка TIMER ON/OFF позволяет задать время (до 24 часов), через которое блок автоматически Включится/выключится. Нажмите кнопку TIMER ON, и на цифровом дисплее пульта появится «TIMER», последнее заданное время включения и символ «h». Теперь можно настроить таймер включения блока. Повторными нажатиями кнопки TIMER ON задайте время, через которое блок должен будет включиться. Сигнал на блок посылается через секунды после установки таймера. Еще через 2 секунды на

дисплее вновь будет отображаться заданная температура воздуха в помещении.

Таймер отключения TIMER OFF. Нажмите кнопку TIMER OFF и на цифровом дисплее пульта появится последнее заданное время выключения и символ «h». Теперь можно настроить таймер выключения блока. Повторными нажатиями кнопки TIMER OFF задайте время, через которое блок должен будет выключиться. Сигнал на блок отсылается через секунду после установки таймера. Еще через 2 секунды символ «h» исчезнет с дисплея пульта ДУ, и на нем вновь будет отображаться заданная температура воздуха в помещении.

Кондиционер выйдет из режима таймера самостоятельно, если запустятся алгоритмы самодиагностики.

### Функция Авто-рестарт

Внутренний блок оснащен модулем авто-рестарта, который позволяет перезапустить кондиционер автоматически. Модуль автоматически сохраняет текущие настройки (за исключением качания жалюзи) и в случае сбоя в электропитании восстановит эти настройки в течении трех минут после возобновления питания.

Если во время работы кондиционера происходит сбой питания, то компрессор перезапустится через три минуты после перезапуска кондиционера. Если кондиционер был выключен во время сбоя электропитания, то компрессор запустится через одну минуту после перезапуска кондиционера.

### Self Clean (самоочистка)

Если вы нажмете кнопку Self Clean в режиме охлаждения или осушения:

Внутренний блок начнет работу в режиме вентиляция, на испарителе накопится конденсат далее кондиционер высушит поверхность испарителя и удалит собранную пыль. Режим Self Clean сохраняет внутренний блок сухим и предотвращает рост плесени.

### Follow me (опция)

При нажатии кнопки «Follow me» на дистанционном пульте управления внутренний блок издаст звуковой сигнал. Это значит, что функция была активирована.

После активации функции дистанционный пульт управления посылает сигнал каждые три минуты не издавая при этом звука. Кондиционер автоматически устанавливает температуру в соответствии с измерениями пульта ДУ. Во время работы в данном режиме на дисплее пульта отображается текущая температура в зоне нахождения пульта. При нажатии кнопки «TEMP» отображается символ «SET TEMP.» – установленная температура.

Если кондиционер в течении семи минут не получает сигнал от пульта ДУ или Вы повторно нажали кнопку «Follow me» функции деактивируется. При деактивации кондиционер начнет регулировать температуру основываясь на показаниях температурного датчика внутреннего блока.

### Функция Авто-рестарт

Внутренний блок оснащен модулем авто-рестарта, который позволяет перезапустить кондиционер автоматически. Модуль автоматически сохраняет текущие настройки

(за исключением качания жалюзи) и в случае сбоя в электропитании восстановит эти настройки в течении трех минут после возобновления питания.

Если во время работы кондиционера происходит сбой питания, то компрессор перезапустится через три минуты после перезапуска кондиционера. Если кондиционер был выключен во время сбоя электропитания, то компрессор запустится через одну минуту после перезапуска кондиционера.

### Защита от утечки фреона

На дисплее загорается символ «ЕС», если датчик на наружном блоке зафиксировал утечку фреона. Эта функция доступна только в режиме охлаждения.

### Функция памяти положения жалюзи

При повторном запуске кондиционера после его выключения жалюзи восстанавливают положение, первоначально установленное пользователем. Но жалюзи должны быть установлены в допустимом диапазоне, иначе устройство запомнит максимально допустимое положение. Если произошел сбой электропитания или пользователь выключил кондиционер в режиме Turbo, положение жалюзи вернется к заводским настройкам.

### Функция SWING DIRECT

Установите комфортное направление воздушного потока. Каждое нажатие кнопки DIRECT приведет к изменению положения жалюзи на 6 гр. Нажатие кнопки SWING активирует движение жалюзи вверх/вниз. При переходе на другой режим направление движения жалюзи будет меняться автоматически.

### Оптимальный режим работы

Для достижения оптимальной производительности кондиционера выполните следующее:

- Отрегулируйте направление воздушного потока так, чтобы он не был направлен на людей.
- Установите температуру кондиционирования, соответствующую максимальному уровню комфорта. Не уста на вливайте слишком низкую или слишком высокую температуру.
- Во избежание падения производительности, во время работы кондиционера в режимах COOL (охлаждение) и HEAT (обогрев) закройте в помещении все окна и двери.
- С помощью кнопки ПДУ TIMER ON задайте время запуска кондиционера.
- Во избежание падения производительности кондиционера и его остановки, не размещайте в непосредственной близости от воздухозаборного и воздуховыпускного отверстий посторонние предметы.
- Во избежание падения производительности охлаждения и обогрева, периодически очищайте воздушный фильтр.
- Не включайте кондиционер при закрытой горизонтальной заслонке.

### Информационный запрос

Для получения информационных данных выполните следующие действия в течении 10 секунд:

- Нажмите кнопку LED 3 раза.
- Нажмите кнопку SWING 3 раза.
- Если опция активировалась, вы услышите звуковой сигнал в течение двух секунд.
- Используйте кнопки LED и SWING, чтобы переключаться между отображенной информацией.
- Нажатие кнопки LED отобразит следующий код, нажатие SWING покажет предыдущий.
- В следующей таблице приведены информационные коды.

Дисплей отображает код в течении двух секунд, далее в течении 25 секунд отображается значение.

Код на дисплее	Характеристика	Значение	Примечание
T1	Комнатная температура	-14 – 70	1. Все отображаемые значения фактические. 2. Все температуры отображаются в °C 3. Если текущее значение не попадает в диапазон, то на дисплее будет отображаться максимальное или минимальное значение.
T2	Температура на теплообменнике внутреннего блока		
T3	Температура на теплообменнике наружного блока		

## 6. Техническое обслуживание и уход

### Чистка решетки, корпуса и ПДУ

- Перед началом чистки выключить кондиционер, отключите питание.
- Очистите поверхность кондиционера, протерев его сухой мягкой салфеткой.
- Не используйте отбеливающие или абразивные чистящие средства.

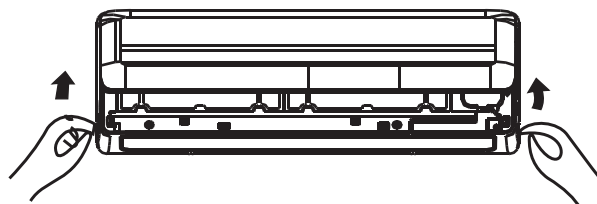

### ВНИМАНИЕ!

- При сильных загрязнениях можно протереть внутренний блок салфеткой, смоченной в холодной воде, а затем вытереть его насухо.
- Запрещается пользоваться салфетками, пропитанными чистящими веществами.
- Не использовать для чистки бензин, разбавитель, полироль и другие растворители. Они могут вызвать растрескивание или деформацию пластмассовых деталей.
- Во избежание возникновения деформаций или обесцвечивания, не использовать для мытья лицевой панели воду горячее 40°C.

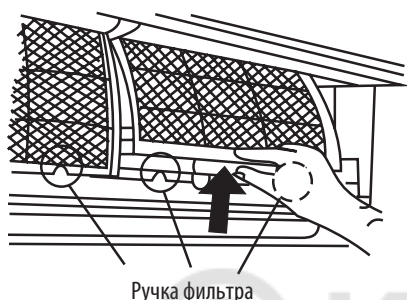

### Чистка воздушного фильтра

Засорившийся воздушный фильтр уменьшает производительность кондиционера. Необходимо чистить фильтр раз в две недели.

1. Откройте лицевую панель внутреннего блока, потяните ее вверх до щелчка.
2. Возьмите воздушный фильтр за ручку. Слегка приподняв ее, высвободите фильтр из держателя и потяните вниз.
3. Извлеките воздушный фильтр из внутреннего блока.
  - Чистку воздушного фильтра производите раз в две недели.
  - Пропылесосьте воздушный фильтр или промойте его и просушите в прохладном месте.

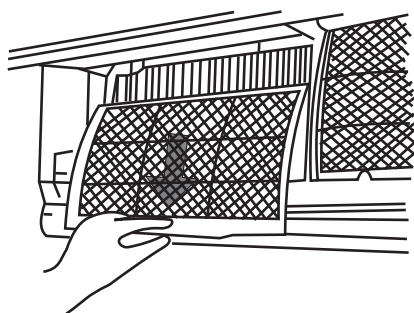

### Чистка фильтра В10

4. Извлеките дезодорирующий фильтр освежителя воздуха (при наличии) из рамки держателя.

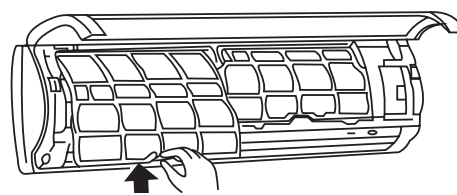

Дезодорирующий фильтр

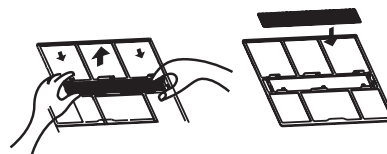

- Чистку фильтра освежителя воздуха следует производить не реже одного раза в месяц. После 4-5 месяцев эксплуатации фильтр следует заменить.
  - Очистите фильтр с помощью пылесоса и просушите его в прохладном месте.
5. Установите фильтр освежителя воздуха на место.
  6. Следя за правильностью расположения левой и правой кромок, вставьте верхнюю часть воздушного фильтра в кондиционер и задвиньте фильтр до упора.

### Техническое обслуживание перед длительным перерывом в эксплуатации кондиционера

Если кондиционер не будет использоваться в течение продолжительного времени, необходимо:

1. Извлеките воздушный фильтр из внутреннего блока и очистите его.
2. Установите фильтр на место и включите режим вентиляции (FAN) не менее чем на 10-12 часов, для того, чтобы полностью просушить кондиционер изнутри.
3. Включите режим осушения (FAN) не менее, чем на 10-12 часов, для того, чтобы полностью просушить кондиционер изнутри.
4. Выключите и обесточьте кондиционер. Извлеките из ПДУ элементы питания.
5. Наружный блок требует регулярной чистки и технического обслуживания. Не пытайтесь проводить эти работы самостоятельно. Обратитесь к сотрудникам сервисной службы продавца.

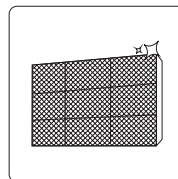

Очистите фильтры

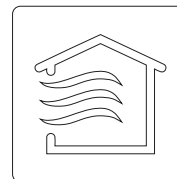

просушите в режиме ВЕНТИЛЯЦИЯ



Выключите и обесточьте кондиционер

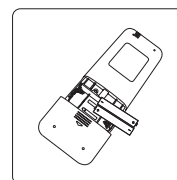

Извлеките элементы питания из ПДУ

### Включение кондиционера после длительного перерыва в эксплуатации.

6. Проверьте целостность проводки и надежность электрических соединений.
7. Убедитесь, что воздушный фильтр чистый и установлен.
8. Проверьте, не были ли заблокированы воздухозаборные и воздуховыпускные отверстия.

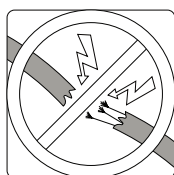

Проверьте целостность проводки

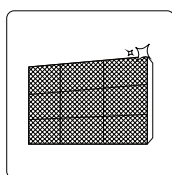

Очистите фильтры

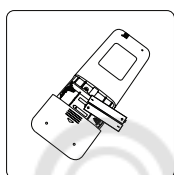

Вставьте элементы питания в ПДУ



Проверьте, не были ли заблокированы воздухозаборные и воздуховыпускные отверстия

### ВНИМАНИЕ!

- При извлечении фильтра не следует прикасаться к металлическим частям кондиционера. Об их острые кромки можно порезаться.
- Запрещается мыть внутренние узлы кондиционера водой. Контакт с водой может нарушить изоляцию и привести к поражению электрическим током.
- Перед чисткой прибора необходимо отключить питание и автомат защиты сети.

## 7. Советы по эксплуатации кондиционера

Следующие ситуации, возникающие во время работы кондиционера, не являются признаками неисправностей.

### 1. Задержка включения кондиционера на 3-4 мин

Если горит лампочка индикатора ON/OFF, то система работает нормально: в защитных целях запуск работы компрессора задерживается на 3 минуты после включения.

#### Защита от притока холодного воздуха в помещение

Если горит лампочка индикатора ON/OFF, а также лампочка индикатора режима ОХЛАЖДЕНИЯ/ОБОГРЕВА, то вы запустили кондиционер в режиме ОБОГРЕВА. Если сразу после включения кондиционер не начал

свою работу, это означает, что включилась защитная функция внутреннего блока от слишком холодного воздушного потока.

### Оттаивание

- Во время оттаивания вентиляторы наружного и внутреннего блоков выключаются.
- При низкой температуре наружного воздуха и повышенной влажности возможно обледенение наружного блока. В результате эффективность обогрева падает.
- В этом случае кондиционер автоматически выходит из режима обогрева и запускает процесс оттаивания.
- В режиме оттаивания на дисплее появляется значок dF.
- Оттаивание занимает от 4 до 10 минут, в зависимости от температуры наружного воздуха и степени обледенения.

### 2. Из внутреннего блока выходит белый туман

- В режиме ОХЛАЖДЕНИЯ белый туман образуется вследствие большой разности температур входящего и исходящего воздуха в условиях высокой относительной влажности.
- При возобновлении ОБОГРЕВА после оттаивания белый туман образуется в результате испарения скопившейся в процессе оттаивания влаги.

### 3. При работе кондиционера слышны посторонние звуки

- Работа и остановка компрессора может сопровождаться негромким шипением потока хладагента.
- Продолжительный шипящий звук из внутреннего блока может быть характерен при завершении работы кондиционера в режиме ОХЛАЖДЕНИЕ. Может исходить от дренажного насоса (в данном случае нужно обратиться к Поставщику).
- Кроме того, работа и остановка компрессора может сопровождаться поскрипыванием, вследствие термического расширения и сжатия пластмассовых узлов кондиционера при изменении температуры.
- Глухой шипящий звук (в режиме работы кондиционера) связан с перемещением хладагента по трубопроводу.
- Звук может издавать воздушная заслонка, когда она перемещается в заданное положение при включении кондиционера.
- Изменение звука работы наружного блока связано с изменением скорости работы компрессора.
- Из внутреннего и наружного блоков может исходить глухой шипящий звук сразу после окончания работы или в режиме "ОТТАИВАНИЯ". Это связано с остановкой или изменением движения хладагента.

### 4. Внутренний блок выдувает пыль.

Это возможно после длительного простоя кондиционера или при его первом включении.

### 5. Внутренний блок издает специфический запах.

Кондиционер обеспечивает циркуляцию воздуха в помещении, поэтому поглощенные им запахи (стройматериалов, мебели, дыма) снова возвращаются в воздух.

#### 6. Кондиционер самопроизвольно переходит из режима ОХЛАЖДЕНИЯ или ОБОГРЕВА в режим ВЕНТИЛЯЦИИ

По достижении заданного значения температуры воздуха компрессор останавливается, и кондиционер переходит в режим вентиляции. Если температура воздуха превысит (в режиме охлаждения) или упадет ниже заданного значения (в режиме обогрева), компрессор запустится снова.

В целях защиты испарителя от оледенения, система автоматически переходит в режим ВЕНТИЛЯЦИЯ, через некоторое время, работа в режиме ОХЛАЖДЕНИЕ восстанавливается.

#### 7. Образование конденсата на поверхности внутреннего блока

Охлаждение воздуха в условиях высокой (более 80%) относительной влажности может приводить к образованию конденсата на поверхности внутреннего блока. В этом случае необходимо раскрыть горизонтальную заслонку на максимум и включить вентилятор на полную мощность (установка HIGH).

#### 8. Недостаточная производительность в режиме ОБОГРЕВА

В режиме ОБОГРЕВА внутренний блок впускает в помещение тепло, образующееся во время работы наружного блока. Падение температуры наружного воз-

духа приводит к пропорциональному уменьшению количества поступающего тепла, а увеличение разницы температур снаружи и внутри помещения - к росту тепловой нагрузки кондиционера. Если достичь температуры комфорта с помощью кондиционера не удастся, необходимо задействовать дополнительные отопительные устройства.

#### 9. Вентилятор наружного блока не вращается

Для оптимизации работы кондиционера скорость вентилятора саморегулируется.

#### 10. Автоматический перезапуск

Отключение электроэнергии во время работы кондиционера приводит к его полной остановке.

Ваш кондиционер снабжен функцией автоматического перезапуска, поэтому при возобновлении электропитания он продолжит работу в прежнем режиме с сохранением всех пользовательских установок.

#### 11. Разряд молнии или работа автомобильной радиостанции.

Если это произошло, необходимо обесточить кондиционер, снова включить его в сеть и возобновить его работу нажатием кнопки ON/OFF на ПДУ.

## 8. Поиск и устранение неисправностей

При возникновении следующих неисправностей отключите кондиционер, отсоедините его от сети электропитания и обратитесь в сервисный центр.

Неисправности	Появилась индикация E1, E2, E3, E5, E6, E7, E8, E9; Вы отключили кондиционер и через 2-3 минуты включили его снова, но индикация ошибки продолжается. Индикация кодов ошибок доступна в Руководстве по монтажу.
	Часто перегорает плавкий предохранитель или срабатывает автоматический выключатель.
	Внутрь кондиционера попала вода или посторонние предметы.
	Плохо работает приемник сигналов пульта ДУ или выключатель кондиционера.
	Другие нарушения в работе кондиционера.

## ВНИМАНИЕ!

При появлении на дисплее внутреннего блока ошибки ЕС не пытайтесь отключать и снова включать кондиционер.

Данные действия могут привести к выходу из строя кондиционера, срочно отключите его от сети и обратитесь в сервисный центр!

Неисправность	Причина	Решение
Устройство не запускается	<ul style="list-style-type: none"> <li>• Ошибка питания</li> <li>• Питание выключено</li> <li>• Сгорел предохранитель</li> <li>• Срок работы батарей в пульте управления прошел, либо другие проблемы с пультом</li> </ul>	<ul style="list-style-type: none"> <li>• Дождитесь восстановления питания</li> <li>• Включите питание</li> <li>• Замените предохранитель</li> <li>• Замените батареи в пульте, проверьте пульт</li> </ul>
Циркуляция воздуха нормальная, но помещение не охлаждается	<ul style="list-style-type: none"> <li>• Неверно выставлена температура</li> <li>• Компрессор находится в 3-х минутном режиме защиты</li> </ul>	<ul style="list-style-type: none"> <li>• Правильно выставьте температуру</li> <li>• Ждите</li> </ul>
Устройства часто включаются и выключаются	<ul style="list-style-type: none"> <li>• Слишком много или мало хладагента</li> <li>• В хладопровод попал воздух или бетонная пыль</li> <li>• Компрессор неисправен</li> <li>• Слишком высокое или низкое напряжение</li> </ul>	<ul style="list-style-type: none"> <li>• Проверьте утечку и правильность дозаправки хладагента</li> <li>• Проведите вакуумирование и заправку хладагента</li> <li>• Проведите техническое обслуживание или замену компрессора</li> <li>• Установите стабилизатор напряжения</li> </ul>
Слабое охлаждение	<ul style="list-style-type: none"> <li>• Загрязнение теплообменника наружного и внутреннего блоков</li> <li>• Воздушный фильтр загрязнен</li> <li>• Выход/забор воздуха наружного/внутреннего блока заблокирован</li> <li>• Открыты двери и окна</li> <li>• Прямое попадание солнечных лучей</li> <li>• Слишком высокая температура наружного воздуха</li> <li>• Утечка или отсутствие хладагента</li> </ul>	<ul style="list-style-type: none"> <li>• Прочистите теплообменник</li> <li>• Прочистите воздушный фильтр</li> <li>• Ликвидируйте все загрязнения</li> <li>• Закройте двери и окна</li> <li>• Установите защитные экраны, чтобы защитить прибор от прямых солнечных лучей</li> <li>• Охлаждающая способность снижается (нормально)</li> <li>• Проверьте возможные места утечки и правильно дозаправьте хладагент</li> </ul>
Слабый обогрев	<ul style="list-style-type: none"> <li>• Температура снаружи ниже 7°C</li> <li>• Двери и окна не закрыты</li> <li>• Утечка или отсутствие хладагента</li> </ul>	<ul style="list-style-type: none"> <li>• Используйте устройство обогрева</li> <li>• Закройте двери и окна</li> <li>• Проверьте возможные места утечки и правильно дозаправьте хладагент</li> </ul>
Невозможно изменить скорость работы вентилятора	<ul style="list-style-type: none"> <li>• Проверьте, что режим AUTO отображается на дисплее</li> <li>• Проверьте, что режим DRY отображается на дисплее</li> </ul>	<ul style="list-style-type: none"> <li>• Когда выбран автоматический режим, кондиционер автоматически сменит скорость вентилятора</li> <li>• Когда выбран данный режим, кондиционер автоматически сменит скорость вентилятора. Скорость может быть выбрана исходя из 3-х режимов – COOL, FAN ONLY, HEAT</li> </ul>
Сигнал с пульта управления не распознается	<ul style="list-style-type: none"> <li>• Проверьте состояние батарей в пульте</li> </ul>	<ul style="list-style-type: none"> <li>• Отключите питание</li> </ul>
Не работает индикатор температуры	<ul style="list-style-type: none"> <li>• Проверьте, что режим FAN ONLY отображается на дисплее</li> </ul>	<ul style="list-style-type: none"> <li>• Температура не может установлена во время режима FAN</li> </ul>
Индикатор на дисплее пропадает через некоторое время	<ul style="list-style-type: none"> <li>• Проверьте, закончилась ли операция в установленное время</li> </ul>	<ul style="list-style-type: none"> <li>• Операция заканчивается в установленное время</li> </ul>
Индикатор TIMER ON переключается на OFF через некоторое время	<ul style="list-style-type: none"> <li>• Проверьте, был ли установлен таймер, когда появился индикатор TIME ON</li> </ul>	<ul style="list-style-type: none"> <li>• До установленного времени, кондиционер запустится и соответствующий индикатор погаснет</li> </ul>
Не поступает звуковой сигнал от внутреннего блока, в том числе при нажатии кнопки Вкл./Выкл.	<ul style="list-style-type: none"> <li>• Проверьте, что сигнал пульта ДУ направлен на ИК приемник внутреннего блока, при нажатой кнопке включения</li> </ul>	<ul style="list-style-type: none"> <li>• Проверьте передачу сигнала непосредственно с пульта на блок, после чего повторно нажмите ВКЛ./ВЫКЛ. дважды</li> </ul>

## ВНИМАНИЕ!

Во избежание поражения электрическим током не меняйте электропроводку и не проводите ремонт кондиционера самостоятельно.

## 9. Правила утилизации



По истечении срока службы кондиционер должен подвергаться утилизации в соответствии с нормами, правилами и способами, действующими в месте утилизации.

## 10. Сертификация



Товар сертифицирован на территории Евразийского таможенного союза.

 KOMFORT

[www.systemair-ac.ru](http://www.systemair-ac.ru)  
[www.systemair.ru](http://www.systemair.ru)



Август 2019

Оборудование сертифицировано: CE EAC