



ACVATIX™

Электроприводы клапанов

SAX..

Для клапанов с ходом штока 20 мм

- **SAX31..** Рабочее напряжение 230 В переменного тока, 3-позицион. управляющий сигнал
- **SAX61..** Рабочее напряжение 24 В перем./пост. тока, управляющий сигнал 0 ..10 В постоянного тока, 4...20 мА
- **SAX81..** Рабочее напряжение 24 В перем./пост. тока, 3-позицион. управляющий сигнал
- **SAX61..** Обратная связь с манипулятором, блок управления ручной коррекцией, выбор параметров расхода
- Непосредственно для монтажа на клапанах; дополнительных настроек не требуется
- Ручной регулятор, световые индикаторы положения и состояния
- Дополнительные функции с вспомогательными переключателями, потенциометр, функциональный модуль, стержневой нагревательный элемент
- Без возвратной пружины

Применение

Для работы с 2-ходовыми и 3-ходовыми клапанами Siemens типов V..F21..., V..F31..., V..F40., V..F41..., V..G41.. и VVF53.. с ходом 20 мм в качестве регулирующих и предохранительных запорных клапанов в системах отопления, вентиляции и кондиционирования.

Краткая характеристика по типам

Номер изделия	Артикул	Ход	Усилие позицион.	Раб. напряжение	Управление		Свето диод	Ручной регулятор	Дополнительные функции		
					Сигнал	Время					
SAX31.00	S55150-A105	20 мм	800 Н	AC230 В	3-точечный	120 с	-	Нажать и зафиксировать	-		
SAX31.03	S55150-A106										
SAX61.03	S55150-A100			AC 24 В	DC 0 ..10 В	30 с				✓	Обратная связь , аварийное управление (защита от заморозки).
SAX61.03U	S55150-A100-A100				DC 4...20мА						
SAX81.00	S55150-A102			3-точечный	120 с	-				-	-
SAX81.00U	S55150-A102-A100										
SAX81.03	S55150-A103										
SAX81.03U	S55150-A103-A100	30 с									

Электрические принадлежности

Номер изделия	Вспомогательный выключатель ASC10.51	Потенциометр ASZ7.5/.. ¹⁾	Функциональный модуль AZX61.1	Нагревательный элемент ASZ6.6
Номер заказа	S55845-Z103	S55845-Z104 (ASZ7.5/135) S55845-Z105 (ASZ7.5/200) S55845-Z106 (ASZ7.5/1000)	S55845-Z107	S55845-Z108
		Макс. 2		Макс. 1
SAX31..	Макс. 2	Макс. 1	-	Макс. 1
SAX61..	Макс. 2	-	Макс. 1 AZX61.1	
SAX81..		Макс. 1	-	

¹⁾ Доступно с сопротивлением 135 Ом, 200 Ом или 1000 Ом

Механические принадлежности

Погодозащитный кожух ASK39.1

Заказ



Пример

Номер продукта	Номер заказа	Описание	Количество
SAX81.03	S55150-A103	Привод	1
ASZ7.5/1000	S55845-Z106	Потенциометр	1

Поставка

Приводы, клапаны и вспомогательное оборудование поставляются в индивидуальной упаковке.

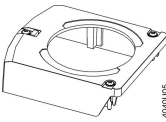
Запасные части

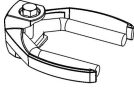
Номер изделия / Артикул	Крышка корпуса	Винт (на муфту штока клапана)
8000060843		
		

Комбинации оборудования

Тип		DN	PN класс	k_{vs} [м ³ /ч]	Спецификация устройства
2-ходовые клапаны VV.. (регулирующие или предохранительные запорные клапаны)					
VVF21..	Фланец	25...80	6	1.9...100	N4310
VVF31..	Фланец	15...80	10	2.5...100	N4320
VVF40..	Фланец	15...80	16	1.9...100	N4330
VVF41..	Фланец	50		19 / 31	N4340
VVG41..	Резьба	15...50		0.63...40	N4363
VVF53..	Фланец	15...40	25	0.16...40	N4405
3-ходовые клапаны VX.. (регулирующие клапаны для смешительных и отводных функций)					
VXF21..	Фланец	25...80	6	1.9...100	N4410
VXF31..	Фланец	15...80	10	2.5...100	N4420
VXF40..	Фланец	15...80	16	1.9...100	N4430
VXF41..	Фланец	15...50		1.9...31	N4440
VXG41..	Резьба	15...50		1.6...40	N4463
VXF53..	Фланец	15...50	25	1.6...40	N4405

Документация к продукту

Подробные сведения о приводах нового поколения можно найти в базовой документации P4040 «Электроприводы SAX..».

Примечания

Проектирование
SAX31.. и SAX81..

3-точечное управление, см. "Схемы подключений" (стр. 5).

SAX61..

К контроллеру с выходным сигналом 1 мА можно параллельно подключить до 10 приводов. Приводы с плавным регулированием имеют полное входное сопротивление в 100 Ом.

Монтаж

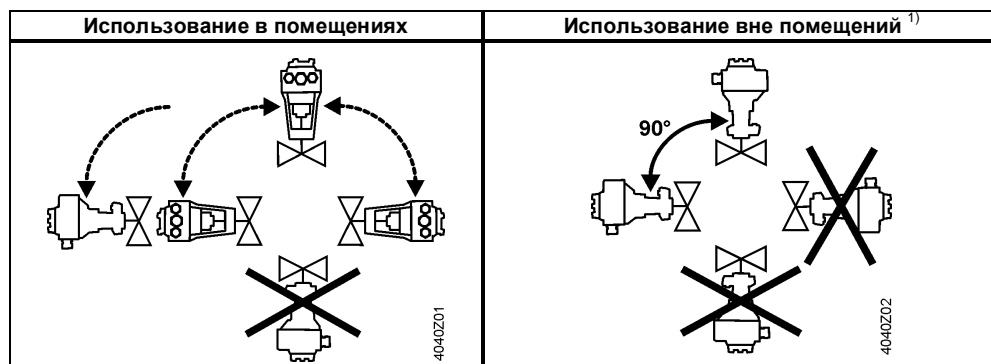

¹⁾ Только с кожухом ASK39.1

Техническое обслуживание

Приводы не требуют обслуживания.

Гарантия

Проектные показатели, указанные в главе "Комбинации оборудования" (стр. 2), гарантируются только при работе с указанными клапанами «Сименс».

Примечание

При использовании приводов с клапанами других производителей за корректную работу несет ответственность пользователь, компания Siemens не несет никакой ответственности.

Технические характеристики

		SAX..
Электропитание	Рабочее напряжение SAX31.. SAX61.. SAX81..	AC 230 В ±15% AC 24 В ±20% / DC 24 В +20%/-15% AC 24 В ±20% / DC 24 В +20%/-15%
	Частота	45...65 Гц
	Предохранитель сети питания	Макс. 10 А, медленные
	Потребляемая мощность при 50 Гц	
	SAX31.00 Втягивание / выдвигание штока SAX31.03 Втягивание / выдвигание штока SAX61.03.. Втягивание / выдвигание штока SAX81.00.. Втягивание / выдвигание штока SAX81.03.. Втягивание / выдвигание штока	3,5 ВА / 2 Вт 6 ВА / 3,5 Вт 8 ВА / 3,75 Вт 3,5 ВА / 2,25 Вт 5 ВА / 3,75 Вт
Функциональные данные	Время позиционирования (с указанным номинальным ходом) Время позиционирования зависит от типа клапана -> см. главу "Краткая характеристика по типам" (стр. 1) SAX31.00, SAX81.00.. SAX31.03, SAX61.03.., SAX81.03..	120 с 30 с
	Усилие позиционирования Номинальный ход Допустимая температура среды (с клапаном)	800 Н 20 мм -25...130 °C
Входные сигналы	Сигнал позиционирования «Y» SAX31.., SAX81.. SAX31.. Напряжение SAX81.. Напряжение	3-позиционный 230 В перем. тока ± 15% 24 В перем. тока ± 20% / 24 В пост. тока + 20% / -15%
	SAX61..(DC 0...10 В) Ток потреб. Входное сопротивление SAX61.. (DC 4...20 mA) Ток потреб. Входное сопротивление	≤ 0,1 мА ≥100 кОм 4...20 mA пост. тока ± 1% ≤500 Ом
Параллельная эксплуатация	SAX61..	≤ 10 (зависит от выхода контроллера)
Принудительное управление	Сигнал позиционирования «Z» SAX61..	R = 0...1000 Ом, G, G0
	R = 0...1000 Ом Z подключено к G Z подключено к G0 Напряжение Ток	Ход пропорционален R Макс. ход 100% ¹⁾ Миним. ход 0% ¹⁾ Макс. AC 24 В ± 20% Макс. DC 24 В ± 20% /-15% ≤ 0,1 мА
Обратная связь с манипулятором	Обратная связь U SAX61..	DC 0...10 В ± 1%
	Сопротивление нагрузки Нагрузка	>10 кОм, резистивной Макс. 1 мА
Соединительный кабель	Области пересечения проводов	0,13...1,5 мм ² , AWG 24...16 ²⁾
	Кабельные вводы SAX.. SAX..U	ЕС: 2 ввода Ø 20,5 мм (для M20) 1 ввод Ø 25,5 мм (для M25) США: 3 ввода Ø 21,5 мм для соединения труб ½"
Степень защиты	Корпус вертикальное / горизонтальное положение	IP54 по EN 60529 ³⁾
	Класс изоляции Приводы SAX31.. AC 230 В Приводы SAX61.. AC/DC 24 В Приводы SAX81.. AC/DC 24 В	По EN 60730 II III III
Условия работы	Эксплуатация Климатические условия Место установки	По IEC 60721-3-3 Класс 3К5 Внутри помещения (защита от атмосферных воздействий) -5...55 °C -
	Температура (общая) -	-
	Влажность (без конденсата)	5...95% отн. вл.
	Транспорт Климатические условия Температура Влажность	По стандарту IEC 60721-3-2 Класс 2К3 -25...70 °C < 95% отн.вл.
Хранение Климатические условия Температура Влажность	По стандарту IEC 60721-3-1 Класс 1К3 -15...55 °C 5...95% отн. вл.	
	Макс. температура среды при установке на клапан	130 °C
Стандарты	Соответствие нормам CE В соответствии с директивой об электромагнитной совместимости	2004/108/EC
	Помехоустойчивость	EN 61000-6-2:[2005] Промышленные ⁴⁾

		SAX..	
	Выбросы	EN 61000-6-3:[2007] Жилые/офисные	
	Электробезопасность	EN 60730-1	
	Директива по низковольтным устройствам AC 230V	2006/95/EC	
	C-Tick	N 474	
	Соответствие нормам UL	AC 230 В AC/DC 24 В UL 873	
Экологическая совместимость		ISO 14001 (Окружающая среда) ISO 9001 (Качество) SN 36350 (Экологически безопасная продукция) RL 2002/95/EG (Директива RoHS)	
Размеры		См. «Размеры» (стр.8)	
Аксессуары	Потенциометр ASZ7.5/135	Напряжение Ток	0...135 Ом ± 5% 24 В пост. тока <4 мА
	Потенциометр ASZ7.5/200	Напряжение Ток	0...200 Ом ± 5% 10 В пост. тока <4 мА
	Потенциометр ASZ7.5/1000	Напряжение Ток	0...1000 Ом ± 5% 10 В пост. тока <4 мА
	Вспомогательный выключатель ASC10.51	Коммутируемая нагрузка	AC 24...230 В, допустимая макс. нагрузка - 6 А резистивная, 3 А индуктивная
	Стержневой нагревательный элемент ASZ6.6		AC 24 В, 30 Вт

- 1) Соблюдайте рабочие направления выключателей DIL;
- 2) AWG = Американский калибр проводных жил;
- 3) Также с погодозащитным кожухом ASK39.1;
- 4) Трансформатор 160 ВА (например, «Сименс» 4AM3842-4TN00-0EA0) для приводов, работающих с AC 24 В.

Схемы подключений

Схемы датчиков SAX31..

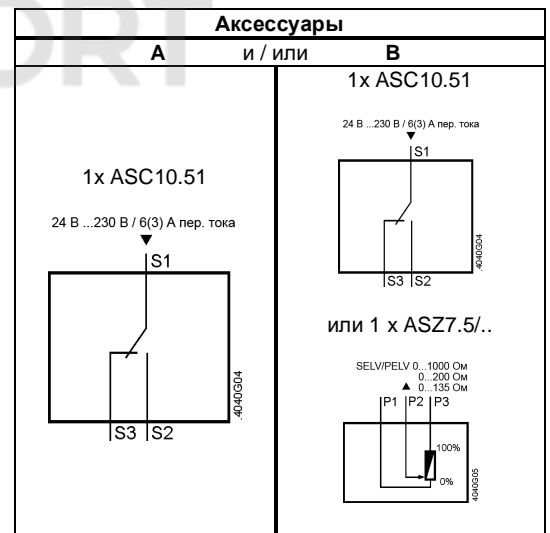
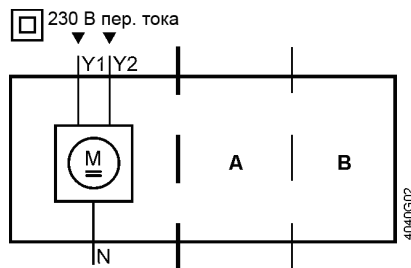

SAX61..

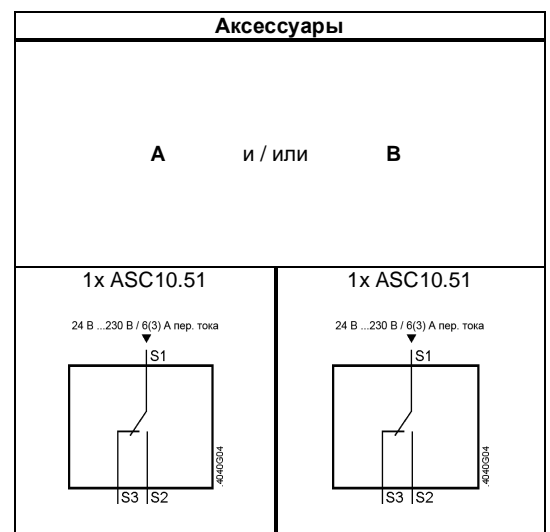
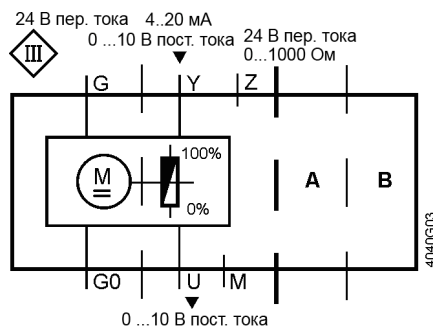

SAX81..

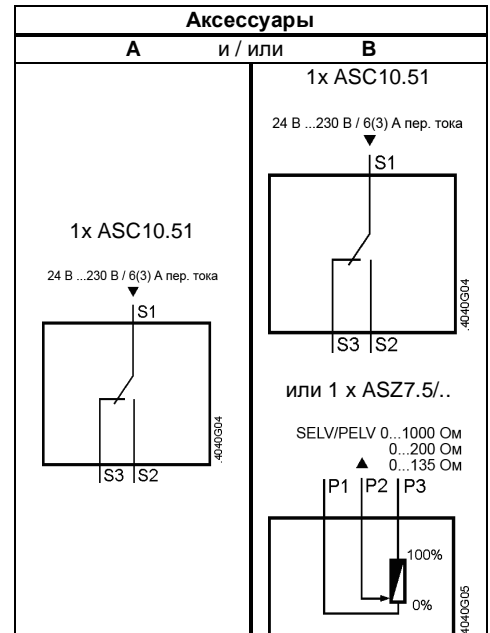
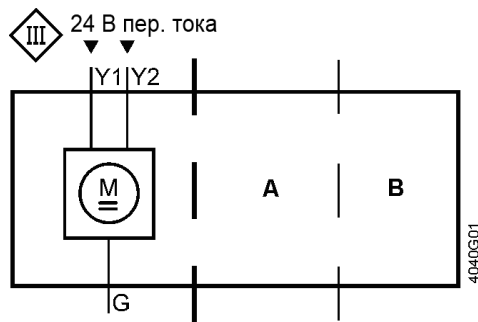

Соединительные клеммы SAX31..

- 230 В перем. тока, 3-позицион.
- N** — Нейтраль (SN)
 - Y1** — Сигнал позиционирования «Открыть»
 - Y2** — Сигнал позиционирования «Закреть»

SAX61..

- 24 В перем./пост. тока, 0...10 В / 4...20 мА / 0...1000 Ом пост. тока
- G0** — Нейтраль (SN)
 - G** — Питание (SP)
 - Y** — Сигнал позиционирования 0...10 В / 4...20 мА пост. тока
 - M** — Измерительный нейтральный провод
 - U** — Обратная связь 0...10 В пост. тока
 - Z** — Сигнал позиционирования с принудительным управлением

SAX81..

- 24 В перем./пост. тока, 3-позицион.
- G** — Нейтраль (SN)
 - Y1** — Сигнал позиционирования «Открыть»
 - Y2** — Сигнал позиционирования «Закреть»

Схемы подключений SAX31..



SAX61..

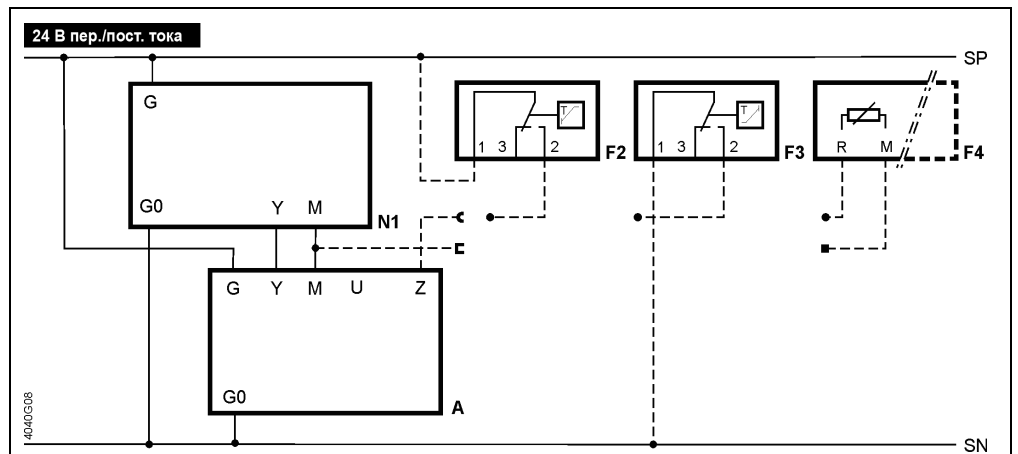

- A** Привод
- F2** Термостат защиты от замерзания; клеммы
1 – 2 защита от замерзания / датчик прерывается (закрытие термостата при замерзании)
1 – 3 нормальный режим работы
- F3** Датчик температуры
- F4** Устройство защиты от замерзания с выходным сигналом 0...1000 Ом, не поддерживает QAF21.. или QAF61..
- M** Измерение нейтрального значения
- N1** Контроллер
- SN** Системная нейтраль
- SP** Системный потенциал, AC/DC 24 В
- U** Обратная связь по положению
- Y** Сигнал позиционирования
- Z** Сигнал позиционирования, принудительное управление

SAX81..

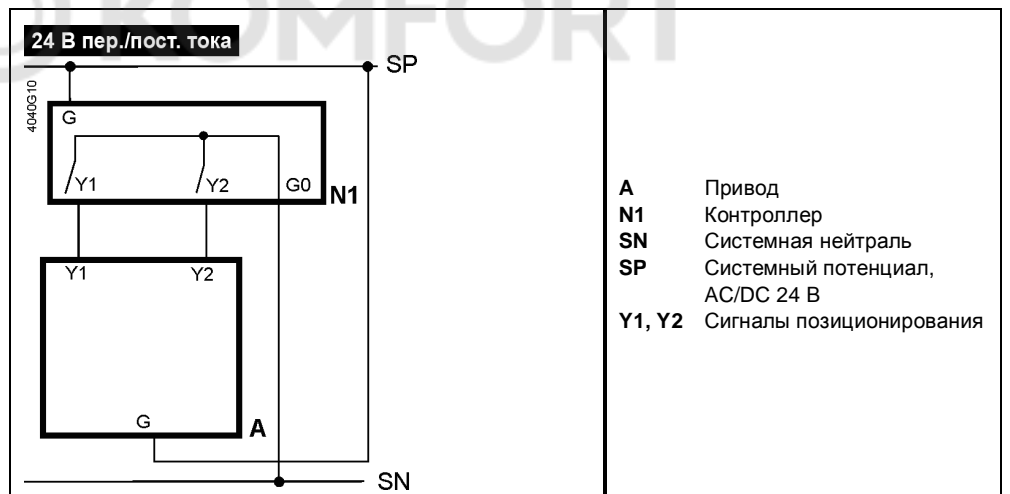

- A** Привод
- N1** Контроллер
- SN** Системная нейтраль
- SP** Системный потенциал, AC/DC 24 В
- Y1, Y2** Сигналы позиционирования

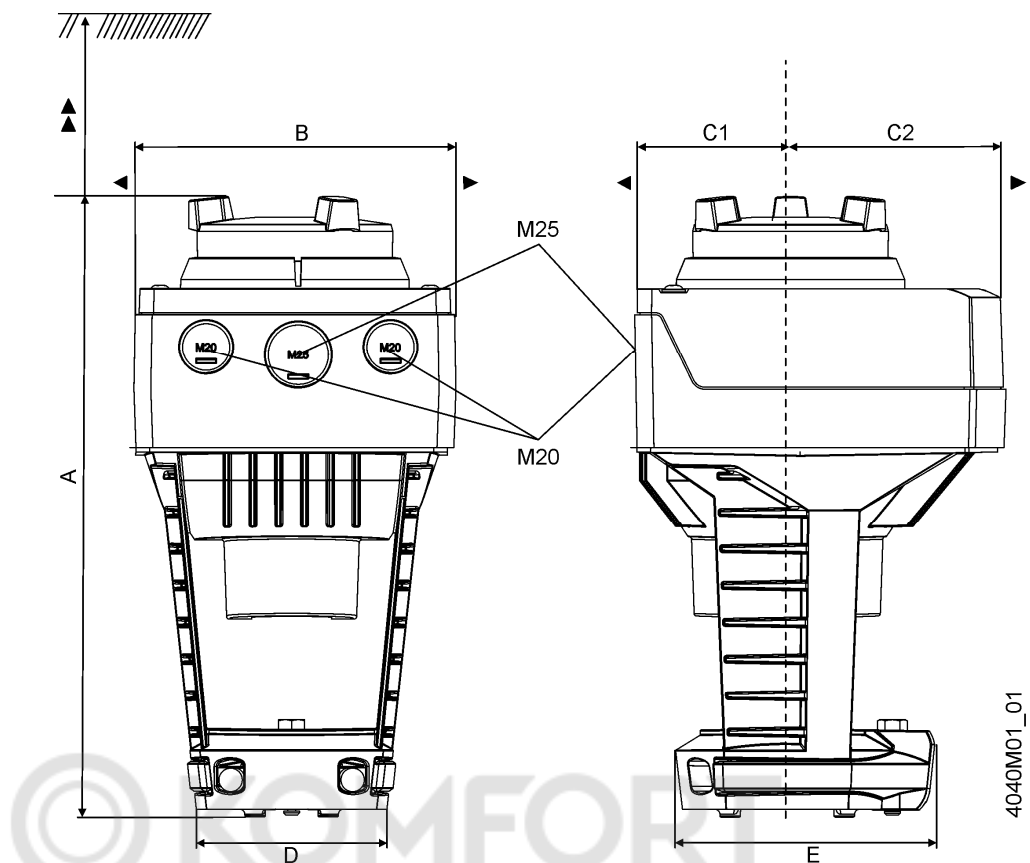

4040M01_01

Номер изделия	A	B	C	C1	C2	D	E	▶	▶▶	kg
SAX..(U ¹⁾)	242	124	150	68	82	80	100	100	200	1,850
с ASK39.1	+25	154	300	200	100	-	-	-	-	2,080

Размеры приведены в миллиметрах.

¹⁾ SAX..U: Для резьбового соединения 1/2" (диаметр 21,5 мм).

Номера версий

Номер изделия	Действ. версия
SAX31.00	..G
SAX31.03	..G
SAX61.03..	..G
SAX81.00..	..G
SAX81.03..	..G