

# Storatherm Aqua Compact

С теплообменником: AC 60/1-W, AC 110/1-W, AC 160/1-W

С электронагревательным элементом: AC 60/E-W, AC 100/1-W,  
AC 160/1-W

С электронагревательным элементом и теплообменником: AC 60/1E-W,  
AC 110/1E-W, AC 160/1E-W

RU

## Руководство по эксплуатации

Перевод оригинального руководства

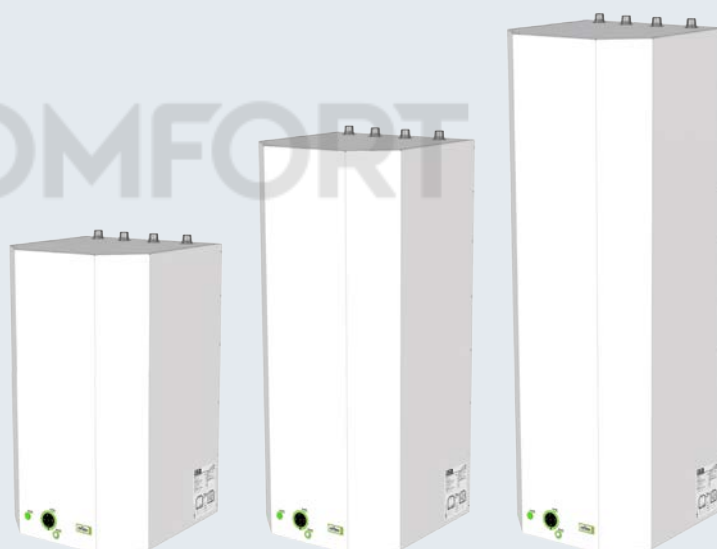

© KOMFORT

<b>1</b>	<b>Информация к руководству по эксплуатации</b>	<b>5</b>
<b>2</b>	<b>Ответственность и гарантия</b>	<b>5</b>
<b>3</b>	<b>Безопасность</b>	<b>6</b>
3.1	Пояснения к символам	6
3.1.1	Предупреждения в руководстве	6
3.1.2	Символы техники безопасности в руководстве	6
3.2	Требования к персоналу	7
3.3	Индивидуальные средства защиты	7
3.4	Использование по назначению	7
3.5	Недопустимые эксплуатационные условия	7
3.6	Остаточные риски	8
<b>4</b>	<b>Описание устройства</b>	<b>9</b>
4.1	Предписания	9
4.2	Транспортировка	9
4.3	Защита от коррозии	9
4.4	Конструктивные и присоединительные размеры	10
4.5	Идентификация	11
4.5.1	Заводская табличка	11
4.5.2	Типовое обозначение	11
<b>5</b>	<b>Технические характеристики</b>	<b>12</b>
<b>6</b>	<b>Монтаж</b>	<b>14</b>
6.1	Условия для монтажа	14
6.1.1	Место размещения	14
6.1.2	Монтаж	14
6.1.3	Присоединение на стороне греющей воды	14
6.1.4	Подключение к системе водоснабжения	15
6.2	Подготовка	15
6.3	Проведение	15
6.3.1	Гидравлическое присоединение	15
6.3.2	Расширительный бак для питьевой воды	17
6.4	Электрическое подключение	17
6.4.1	Схема соединений	18
<b>7</b>	<b>Первый ввод в эксплуатацию</b>	<b>19</b>
7.1	Проверка условий для ввода в эксплуатацию	19
7.2	Информация со стороны изготовителя системы	19
7.3	Заполнение накопителя	19
7.4	Вывод из эксплуатации	19
<b>8</b>	<b>Электрический режим</b>	<b>20</b>
8.1	Режимы работы	20
<b>9</b>	<b>Техническое обслуживание</b>	<b>21</b>
9.1	Защитный анод	21
9.2	Опорожнение	21
9.3	Чистка и удаление накипи	21
9.4	Повторный ввод в эксплуатацию	21
9.5	Демонтаж	21

10	<b>Приложение</b> .....	<b>22</b>
10.1	Заводская сервисная служба Reflex.....	22
10.2	Декларация о соответствии требованиям ЕС.....	22
10.3	Гарантия.....	22



## 1 Информация к руководству по эксплуатации

Настоящее руководство содержит важные сведения по обеспечению безопасного и безотказного функционирования устройства.

Задачи руководства по эксплуатации:

- предотвращение опасностей для персонала;
- знакомство с устройством;
- обеспечение оптимального функционирования;
- своевременное обнаружение и устранение дефектов;
- избежание ошибок, вызванных ненадлежащим управлением;
- минимизация простоев и издержек на ремонт;
- повышение надежности и срока службы;
- предотвращение угроз для окружающей среды.

Фирма Reflex Winkelmann GmbH не несет ответственности за ущерб, обусловленный несоблюдением положений данного руководства. В дополнение к руководству по эксплуатации действуют национальные правила и предписания страны эксплуатации (правила техники безопасности, защита окружающей среды, охрана труда и т.д.).



### Указание!

Все лица, монтирующие эти устройства или выполняющие на них другие работы, перед началом работ обязаны внимательно прочитать настоящее руководство по эксплуатации и впоследствии соблюдать его положения. Руководство должно быть вручено эксплуатанту устройства, который обязан хранить этот документ наготове вблизи устройства.

## 2 Ответственность и гарантия

Устройство изготовлено на актуальном уровне технического развития, в соответствии с общепризнанными правилами техники безопасности. Несмотря на это, использование устройства может быть связано с опасностью для жизни и здоровья третьих лиц, а также с нарушением работы установки или имущественным ущербом.

В устройство запрещается вносить изменения (например, в гидравлическую систему) и изменять порядок его подключения.

Ответственность и гарантия производителя аннулируются при наступлении следующих условий:

- использование устройства не по назначению;
- ненадлежащее проведение работ по вводу в эксплуатацию, техобслуживанию, ремонту и монтажу устройства, а также управлению им;
- несоблюдение правил техники безопасности, приведенных в настоящем руководстве;
- эксплуатация устройства с неисправными или неправильно установленными предохранительными/защитными устройствами;
- нарушение сроков проведения работ по техобслуживанию и контролю;
- использование не допущенных производителем запчастей и принадлежностей.

Обязательным условием для гарантийных притязаний является квалифицированное проведение монтажа и ввода в эксплуатацию устройства.

### 3 Безопасность

#### 3.1 Пояснения к символам

##### 3.1.1 Предупреждения в руководстве

В руководстве по эксплуатации используются следующие предупреждения:



#### Опасно

- Опасность для жизни / серьезный ущерб здоровью
  - Соответствующий предупреждающий символ в сочетании с сигнальным словом "Опасно" указывает на непосредственную опасность, которая может привести к смерти или тяжелому (необратимому) травмированию.



#### Осторожно

- Серьезный ущерб здоровью
  - Соответствующий предупреждающий символ в сочетании с сигнальным словом "Осторожно" указывает на опасность, которая может привести к смерти или тяжелому (необратимому) травмированию.



#### Внимание

- Ущерб для здоровья
  - Соответствующий предупреждающий символ в сочетании с сигнальным словом "Внимание" указывает на опасность, которая может привести к получению незначительных (обратимых) травм.



#### Важно!

- Имущественный ущерб
  - Этот символ в сочетании с сигнальным словом "Важно" обозначает ситуацию, которая может сопровождаться повреждением самого изделия или предметов в его окружении.



#### Указание!

Этот символ в сочетании с сигнальным словом "Указание" сопровождает полезные советы и рекомендации по эффективному обращению с изделием.

##### 3.1.2 Символы техники безопасности в руководстве

В руководстве по эксплуатации используются показанные ниже символы техники безопасности. Их можно найти также на устройстве и в его окружении.



Этот символ предупреждает об электрическом напряжении.



Этот символ предупреждает о горячей поверхности.



Этот символ предупреждает об избыточном давлении в магистралях и соединениях.

### 3.2 Требования к персоналу

Монтаж и эксплуатация должны осуществляться только специалистами или персоналом, прошедшим особое обучение.

Электрическое подключение и монтаж кабельной проводки устройства должны производиться специалистом, в соответствии с действующими национальными и местными предписаниями.

### 3.3 Индивидуальные средства защиты

Во время проведения любых работ на установке следует пользоваться предписанными индивидуальными средствами защиты – наушниками, очками, защитными ботинками, каской, защитной одеждой и перчатками.



Сведения об индивидуальных средствах защиты можно найти в национальных предписаниях страны эксплуатации.

### 3.4 Использование по назначению

Этот накопитель следует использовать исключительно для нагрева питьевой воды.

Другие цели применения считаются использованием не по назначению. На возникшие по этой причине повреждения не распространяется никакая ответственность.

### 3.5 Недопустимые эксплуатационные условия

Устройство не предназначено для эксплуатации при следующих условиях:

- в качестве передвижной установки;
- на открытом воздухе;
- в сочетании с минеральными маслами;
- в сочетании с воспламеняющимися средами;
- работа с дистиллированной водой или водой с электропроводностью < 100 мкСм/см.



#### Указание!

Внесение изменений в гидравлическую схему и порядок подключения недопустимы.

### 3.6 Остаточные риски

Это устройство изготовлено в соответствии с актуальным уровнем технического развития. Несмотря на это, полностью исключить остаточные риски невозможно.



#### Внимание – опасность получения ожогов!

- Горячие поверхности отопительных систем могут стать причиной получения ожогов кожи.
  - Пользоваться защитными перчатками.
  - Разместить вблизи устройства соответствующие предупреждения.



#### Внимание – опасность травмирования!

- Нарушение правил монтажа, демонтажа и работ по техобслуживанию может привести к получению ожогов и травмированию на присоединениях вследствие внезапного выброса горячей воды или горячего пара под давлением.
  - Монтаж, демонтаж и работы по техобслуживанию должны производиться с соблюдением всех предписаний.
  - Перед началом работ по монтажу, демонтажу и техническому обслуживанию на присоединениях необходимо убедиться в том, что установка находится в безнапорном состоянии.



#### Осторожно – большой вес!

- Устройства имеют большой вес. За счет этого возникает опасность травмирования и аварийных ситуаций.
  - При транспортировке и монтаже пользоваться подходящими подъемными механизмами.



## 4 Описание устройства

### 4.1 Предписания

При монтаже и эксплуатации должны соблюдаться следующие стандарты, предписания и директивы:

- DIN EN 806 / DIN EN 1717 / DIN 1988 / DIN 4708 / EN 12975;
- рабочий стандарт W 551 / W 553 Немецкого союза специалистов водо- и газоснабжения (DVGW);
- EnEG (закон об экономии энергии);
- EnEV (постановление об энергосберегающей теплоизоляции и технических системах зданий и сооружений);
- местные предписания;
- предписания Союза немецких электротехников.

### 4.2 Транспортировка

Накопитель категорически запрещается транспортировать к месту размещения в лежачем положении. Учитывать маркировку на упаковке! Накопитель следует извлекать из упаковки лишь на месте размещения. Во время транспортировки перемещать накопитель осторожно, избегая ударов при опускании на землю.

### 4.3 Защита от коррозии

Компоненты данного бойлера, контактирующие с питьевой водой, согласно DIN 4753 (часть 3) имеют эмалевое покрытие. Оно нейтрально по отношению к обычным монтажным материалам и горячим бытовым водам. В качестве дополнительной защиты встроен магниевый анод. Питьевая вода должна обладать электропроводностью не менее 100 мкСм/см, в противном случае анодная защита не гарантируется.

The image shows a large, light gray watermark logo for 'KOMFORT'. It consists of a stylized sun or circle icon to the left of the word 'KOMFORT' in a bold, sans-serif font.

4.4 Конструктивные и присоединительные размеры

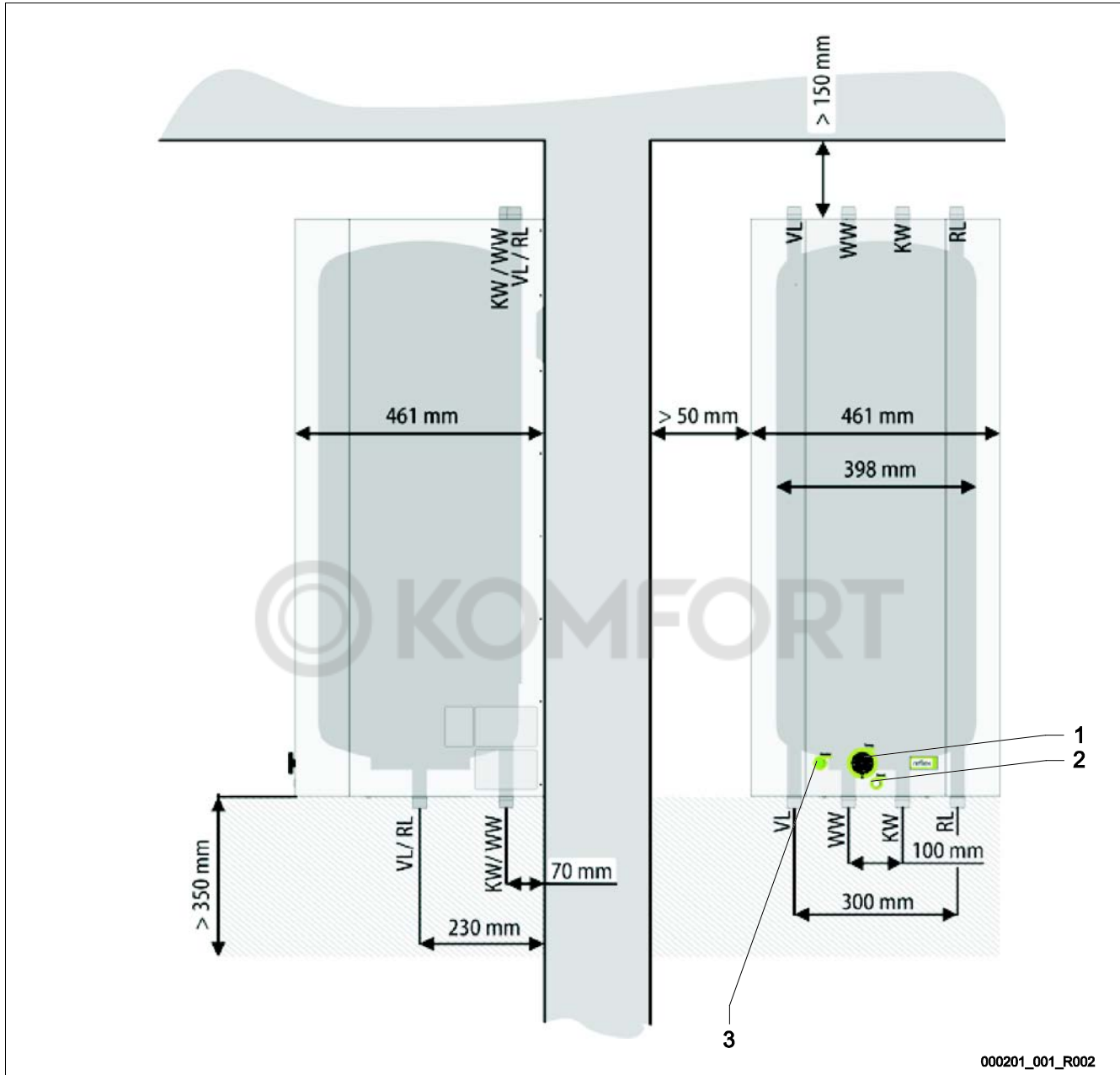

1	Регулятор температуры – Диапазон настройки: 7 °С - 85 °С
2	Переключатель сброса – Переключатель для возобновления эксплуатации после защитного отключения по температуре. – Включение регулятора температуры после отключения при температуре > 110 °С.
3	Контрольная лампа Индикатор электрического режима нагрева Лампа включена = режим нагрева
RL	Возвратная линия
KW	Присоединение для холодной воды
WW	Присоединение для горячей воды
VL	Подающая линия

## 4.5 Идентификация

### 4.5.1 Заводская табличка

Технические характеристики, а также сведения о производителе, годе выпуска и серийном номере указаны на заводской табличке. Табличка находится на правой стороне накопителя.

Запись на заводской табличке	Значение
Бойлер эмалированный согл. DIN 4753	
Type	Обозначение устройства
Serial No.	Серийный номер
Hot water	Сторона горячей бытовой воды
Nominal volume	Рабочий объем
Max. operating pressure	Максимальное рабочее давление
Max. operating temperature	Максимальная рабочая температура
Performance Indicator	Коэффициент мощности
Heating capacity	Тепловая мощность
Heating water	Сторона греющей воды
Volume	Объем
Max. operating pressure	Максимальное рабочее давление
Max. operating temperature	Максимальная рабочая температура
Date of production	Дата выпуска

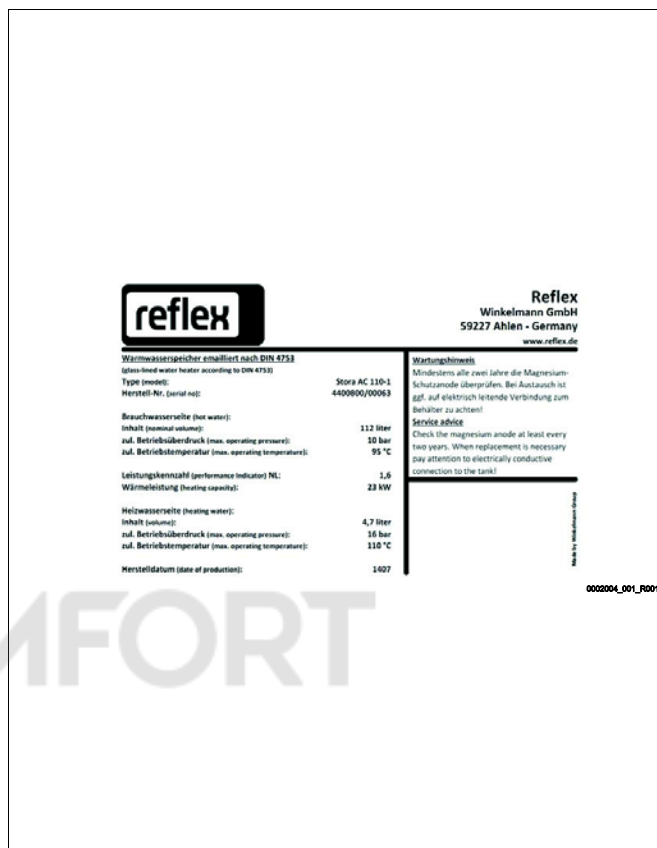

### 4.5.2 Типовое обозначение

№	Тип (модель):	Типовое обозначение
1	Storatherm Aqua Compact AC .../1-W	Емкостный водонагреватель с гладкотрубным теплообменником
2	Storatherm Aqua Compact AC .../E-W	Емкостный водонагреватель с электронагревательным элементом
3	Storatherm Aqua Compact AC.../1E-W	Емкостный водонагреватель с гладкотрубным теплообменником и электронагревательным элементом

## 5 Технические характеристики

		Тип	AC60/1-W	AC110/1-W	AC160/1-W	AC60/E-W	AC110/E-W	AC160/E-W	AC60/E-W	AC110/E-W	AC160/E-W
Номинальный объем		л	67	112	166	65	110	164	71	117	171
Диаметр		мм	398								
Габаритные размеры		мм	461 X 461								
Высота	H	мм	700	1065	1492	700	1065	1492	700	1065	1492
Высота настенного крепления	H1		533	855	1225	533	855	1225	533	855	1225
Масса		кг	52	65	91	58	71	97	51	64	90
Размер присоединений для питьевой воды											
Холодная вода	KW	R	3/4"			3/4"			3/4"		
Горячая вода	WW	R	3/4"			3/4"			3/4"		
Размер присоединений для системы отопления											
Подающая линия	VL	R	3/4"			3/4"			-		
Возвратная линия	RL	R	3/4"			3/4"			-		
Электрический нагрев											
Напряжение		U	-			400 В / 230 В					
Мощность		P	-			3000 Вт / 1000 Вт					
Область регулирования			-			7 °C - 85 °C					
Отключение			-			110 °C					
Фланец	TK	мм	150 (8x M10)								
Поверхность нагрева		м <sup>2</sup>	0,75	0,95		0,75	0,95		-		-
Длительная мощность	tKW = 10°C	кВт	18	23		18	23		-		-
	tWW = 45°C	л/ч	440	566		440	566		-		-
Объем теплообменника		л	3,6	4,7		3,6	4,7		-		-
Коэффициент мощности			1	1,5	2,2	1	1,5	2,2	-	-	-

		Тип	AC60/1-W	AC110/1-W	AC160/1-W	AC60/1E-W	AC110/1E-W	AC160/1E-W	AC60/E-W	AC110/E-W	AC160/E-W
<b>Толщина изоляции</b>		мм	30								
<b>Допуст. рабочее давление</b>	Греющая вода	бар	10						-		
	Питьевая вода	бар	10								
<b>Допуст. рабочая температура</b>	Греющая вода	°C	110						-		
	Питьевая вода	°C	95								



## 6 Монтаж



### Опасно – электрический ток!

- Угроза для жизни в случае поражения электрическим током.
  - Убедиться в том, что установка, в которую монтируется устройство, обесточена.
  - Должна быть обеспечена защита от включения установки другими лицами.
  - Монтажные работы на электрическом присоединении устройства должны проводиться только профессиональным электриком, с соблюдением правил электротехники.



### Внимание – опасность травмирования!

- Нарушение правил монтажа, демонтажа и работ по техобслуживанию может привести к получению ожогов и травмированию на присоединениях вследствие внезапного выброса горячей воды или горячего пара под давлением.
  - Монтаж, демонтаж и работы по техобслуживанию должны производиться с соблюдением всех предписаний.
  - Перед началом работ по монтажу, демонтажу и техническому обслуживанию на присоединениях необходимо убедиться в том, что установка находится в безнапорном состоянии.



### Внимание – опасность получения ожогов!

- Горячие поверхности отопительных систем могут стать причиной получения ожогов кожи.
  - Пользоваться защитными перчатками.
  - Разместить вблизи устройства соответствующие предупреждения.

### 6.1 Условия для монтажа



#### Указание!

После получения изделия необходимо проверить комплектность и целостность поставки. Транспортировочные повреждения должны быть зафиксированы документально. Для предъявления рекламаций связаться с экспедитором.

#### 6.1.1 Место размещения

Монтировать накопитель в защищенном от замерзания помещении. Монтировать накопитель только на стене с достаточной несущей способностью. При монтаже на чердаке рекомендуется установить поддон для воды. В случае монтажа накопителя в шкафу должно быть предусмотрено вентиляционное отверстие достаточных размеров.

#### 6.1.2 Монтаж

Следует не допускать естественной циркуляции. Трубопроводная разводка во всех накопительных контурах должна быть выполнена таким образом, чтобы блокировалась естественная циркуляция. Во всех накопительных контурах рекомендуется установить обратные клапаны или заслонки с клапанами обратного течения.

#### 6.1.3 Присоединение на стороне греющей воды

Нагревательный змеевик подключать по схеме противотока. Не перепутывать присоединения для входного и выходного потоков. Нагнетательная линия должна быть как можно более короткой и хорошо изолированной. В нагнетательной линии должен быть установлен сливной кран.

#### 6.1.4 Подключение к системе водоснабжения

Подключение к трубопроводу холодной воды в соответствии с DIN 1988 должно быть выполнено с использованием подходящих одиночных арматур или комплексного предохранительного узла.



##### **Важно! – Контактная коррозия на присоединениях накопителя**

Пластиковые вставки в присоединениях могут быть повреждены во время работ по пайке.

- Не допускайте утери пластиковых вставок и их повреждения во время работ по пайке.
- Для медного присоединения на стороне питьевой воды используйте фитинги из меди или оловянно-цинковой бронзы (красное литье).



##### **Важно! – Повреждение оборудования**

Повреждение оборудования при ненадлежащем монтаже предохранительного клапана.

- Используйте предохранительный клапан, прошедший проверку типового образца.
- Отрегулируйте предохранительный клапан для защиты от превышения допустимого рабочего давления.
- Выпускная линия предохранительного клапана должна быть хорошо видна, находиться в защищенной от замерзания зоне и заканчиваться над водоотводной точкой.
- Выпускная линия должна как минимум соответствовать выходному сечению предохранительного клапана.

#### 6.2 Подготовка

##### Подготовка к монтажу устройства:

- Защищенное от морозов, хорошо проветриваемое помещение.
  - Температура в помещении от 5 °C до 45 °C.
- Электрическое подключение: 400 В~, 50 Гц, макс. 20А. По желанию 230 В~, 50 Гц.
- Пользоваться только допущенными транспортными и подъемными механизмами.

#### 6.3 Проведение



##### **Важно! – Повреждения при неквалифицированном монтаже**

Необходимо учитывать дополнительные нагрузки на устройство при подключении трубопроводов или аппаратов системы.

- Трубные соединения между устройством и системой должны быть выполнены с отсутствием напряжений.
- При необходимости трубопроводы и аппараты должны быть установлены на опорах.

Для монтажа устройства выполните следующие работы:

- Позиционировать устройство.



##### **Указание!**

При монтаже учитывайте порядок управления арматурами и возможность подвода соединительных линий.

#### 6.3.1 Гидравлическое присоединение



##### **Важно! – Повреждение оборудования**

Прилагаемый проточный трубопровод монтируйте в соответствии с положением присоединения, в противном случае не будет обеспечиваться надлежащее функционирование системы.

**Указание!**

Закрывать все неиспользуемые соединения подходящими заглушками.

- Соединения должны герметично закрываться заглушками.
- Заглушки не входят в комплект поставки.

При подключении системы водоснабжения сверху: → смонтировать проточный трубопровод на присоединении для холодной воды (KW)

При подключении системы водоснабжения снизу: → смонтировать проточный трубопровод на присоединении для горячей воды (WW)

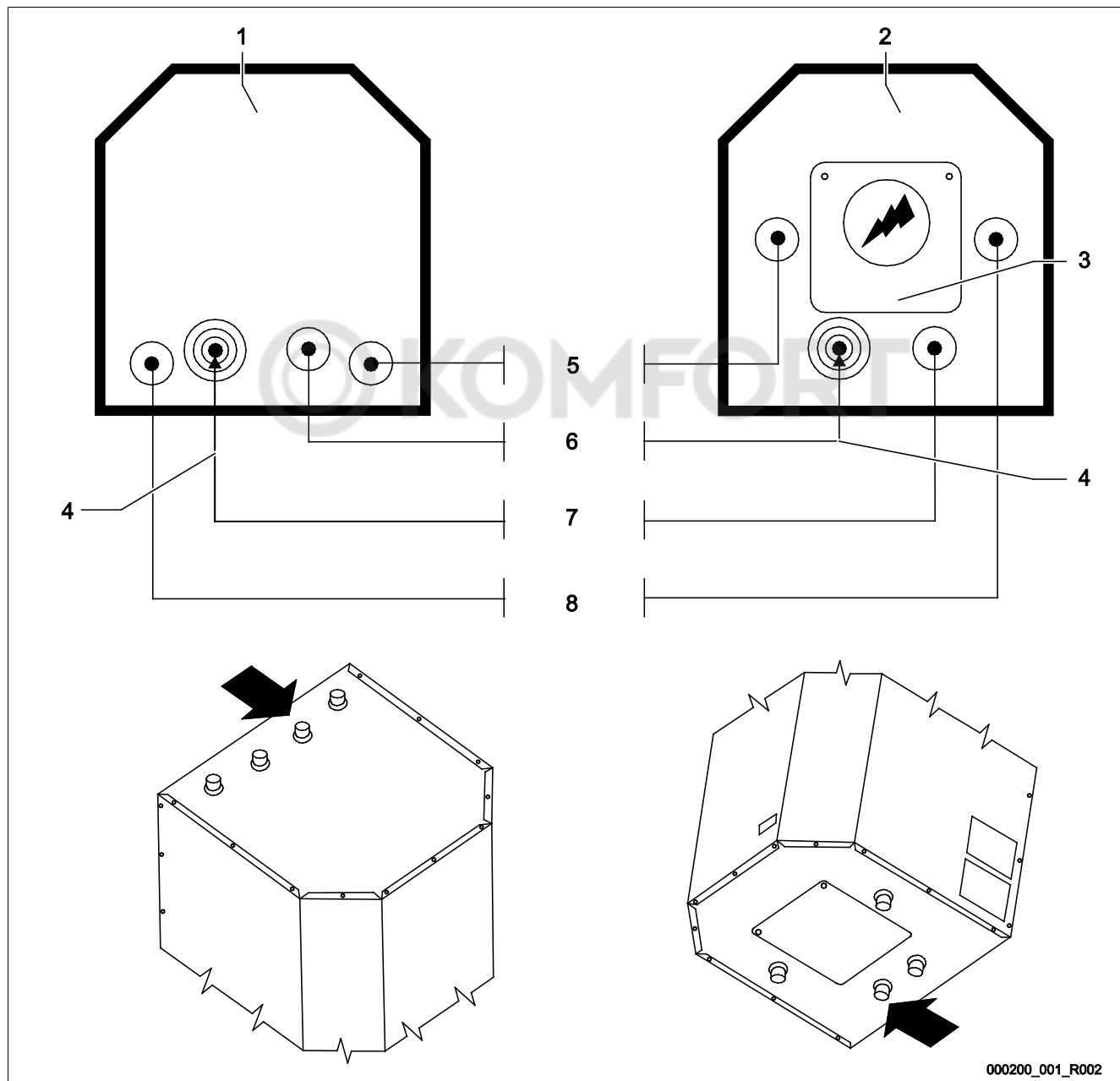

№	Компонент
1	Верхняя сторона
2	Нижняя сторона
3	Анод
4	Проточный трубопровод

№	Компонент
5	Подвод греющей воды
6	Присоединение для горячей воды
7	Присоединение для холодной воды
8	Отвод греющей воды



### 6.3.2 Расширительный бак для питьевой воды

В трубопроводе для холодной воды между накопителем и предохранительным узлом необходимо смонтировать расширительный бак Reflex. Через расширительный бак при каждом отборе должна проходить питьевая вода.

Нижеприведенная таблица содержит ориентировочные значения для подбора расширительного бака. Из-за расхождений в полезном объеме баков различных производителей возможны отклонения значений. Данные относятся к температуре накопителя 60 °С или 70 °С.

Давление срабатывания предохранительного клапана	6 бар		7 бар		8 бар		10 бар	
	60°С	70°С	60°С	70°С	60°С	70°С	60°С	70°С
Температура накопителя	Тип		Тип		Тип		Тип	
Объем накопителя	Тип		Тип		Тип		Тип	
50	DD8	DD8	DD8	DD8	DD8	DD8	DD8	DD8
110	DD8	DD8	DD8	DD8	DD8	DD8	DD8	DD8
160	DD18	DD25	DD8	DD8	DD8	DD12	DD8	DD12
200	DD18	DD25	DD12	DD12	DD8	DD12	DD8	DD12

### 6.4 Электрическое подключение



#### Опасно – электрический ток!

- Угроза для жизни в случае поражения электрическим током.
  - Убедиться в том, что установка, в которую монтируется устройство, обесточена.
  - Должна быть обеспечена защита от включения установки другими лицами.
  - Монтажные работы на электрическом присоединении устройства должны проводиться только профессиональным электриком, с соблюдением правил электротехники.



#### Опасно – электрический ток!

- Угроза для жизни в случае поражения электрическим током. Некоторые детали платы устройства могут оставаться под напряжением 230 В даже после отсоединения сетевого штекера от источника питания.
  - Перед снятием крышек блока управления необходимо полностью отключить устройство от источника электропитания.

Нижеследующие описания относятся к стандартным установкам и ограничиваются необходимыми присоединениями на месте монтажа. Установку обесточить и заблокировать от включения. После выполнения всех подключений согласно схеме соединений необходимо установить на место крышку и подключить сетевой штекер к источнику питания 400 В (мощность нагрева 3000 Вт) или 230 В (мощность нагрева 1000 Вт).

6.4.1 Схема соединений

Схема соединений для 400 В



Схема соединений для 230 В



## 7 Первый ввод в эксплуатацию

### 7.1 Проверка условий для ввода в эксплуатацию

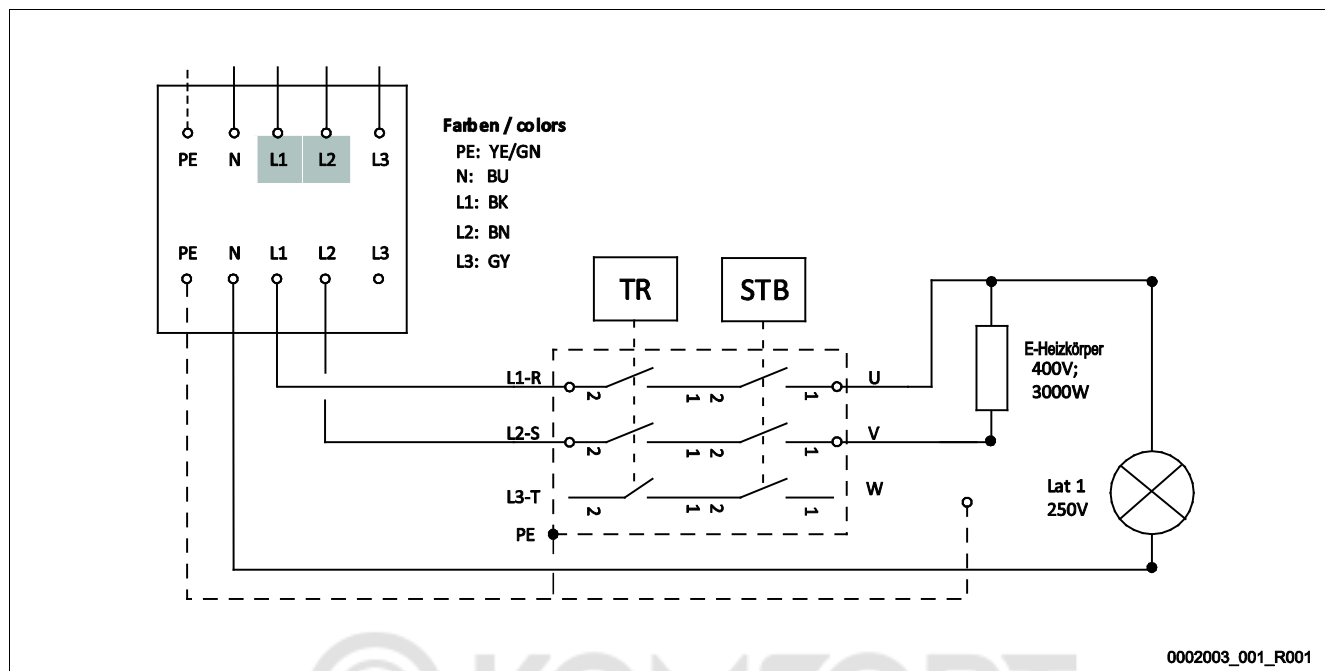
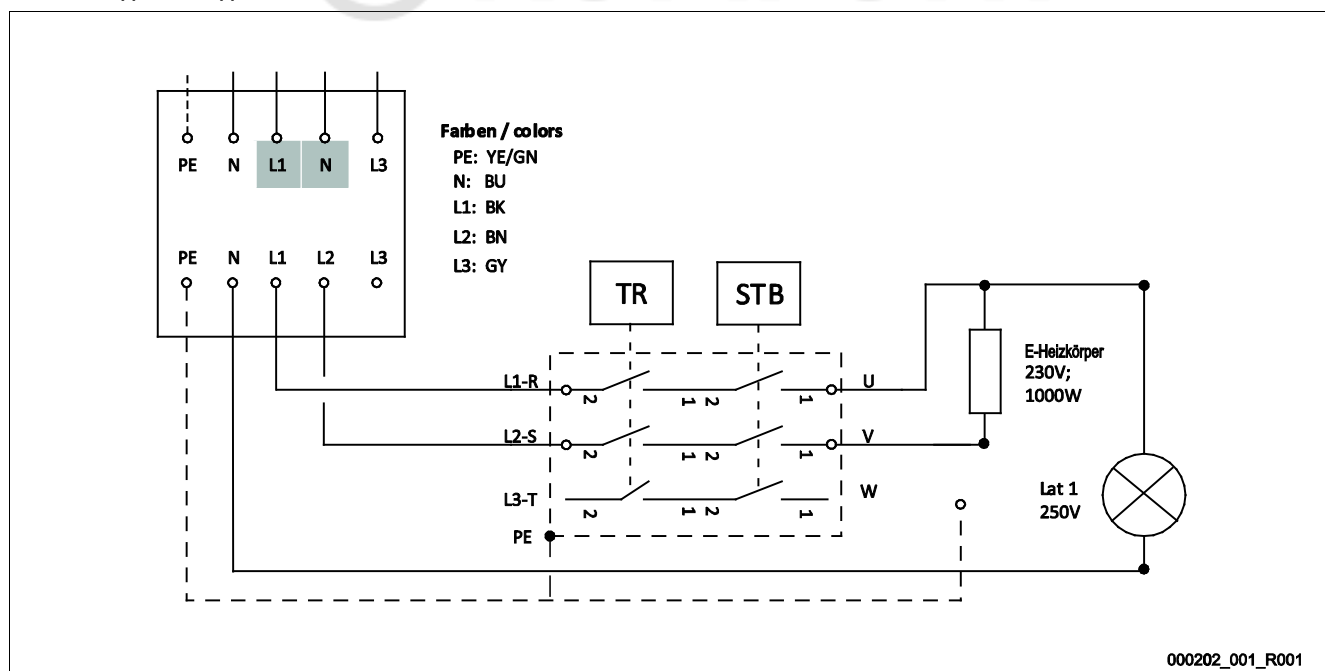
Устройство готово к первому вводу в эксплуатацию, если завершены работы, описанные в главе «Монтаж». Ввод в эксплуатацию должен осуществляться изготовителем системы или уполномоченным компетентным специалистом. Накопитель вводится в эксплуатацию согласно соответствующему руководству по монтажу. К моменту первого ввода в эксплуатацию должны выполняться следующие условия:

### 7.2 Информация со стороны изготовителя системы



#### **Важно! – Повреждение оборудования**

Повреждение оборудования при закрытом предохранительном клапане.

- Не закрывайте предохранительный клапан.

Ответственный монтер информирует эксплуатанта о принципе действия бойлера и обращении с ним. Он указывает на необходимость планового техобслуживания. От этого зависят срок службы и функционирование оборудования. При опасности замерзания и выводе из эксплуатации накопитель необходимо опорожнить. Во время фазы нагрева из предохранительного клапана выходит вода. Это нормальное явление.

### 7.3 Заполнение накопителя

Перед первым заполнением накопителя необходимо промыть трубопроводную сеть перед накопителем. Заполнять накопитель при открытой точке отбора горячей воды до тех пор, пока не начнет выходить вода. Проверить герметичность резьбовых соединений, при необходимости подтянуть.

### 7.4 Вывод из эксплуатации

Накопитель выводится из эксплуатации согласно руководству по эксплуатации отопительного прибора. При опасности повреждения из-за замерзания и выводе из эксплуатации накопитель необходимо опорожнить.

## 8 Электрический режим

### 8.1 Режимы работы

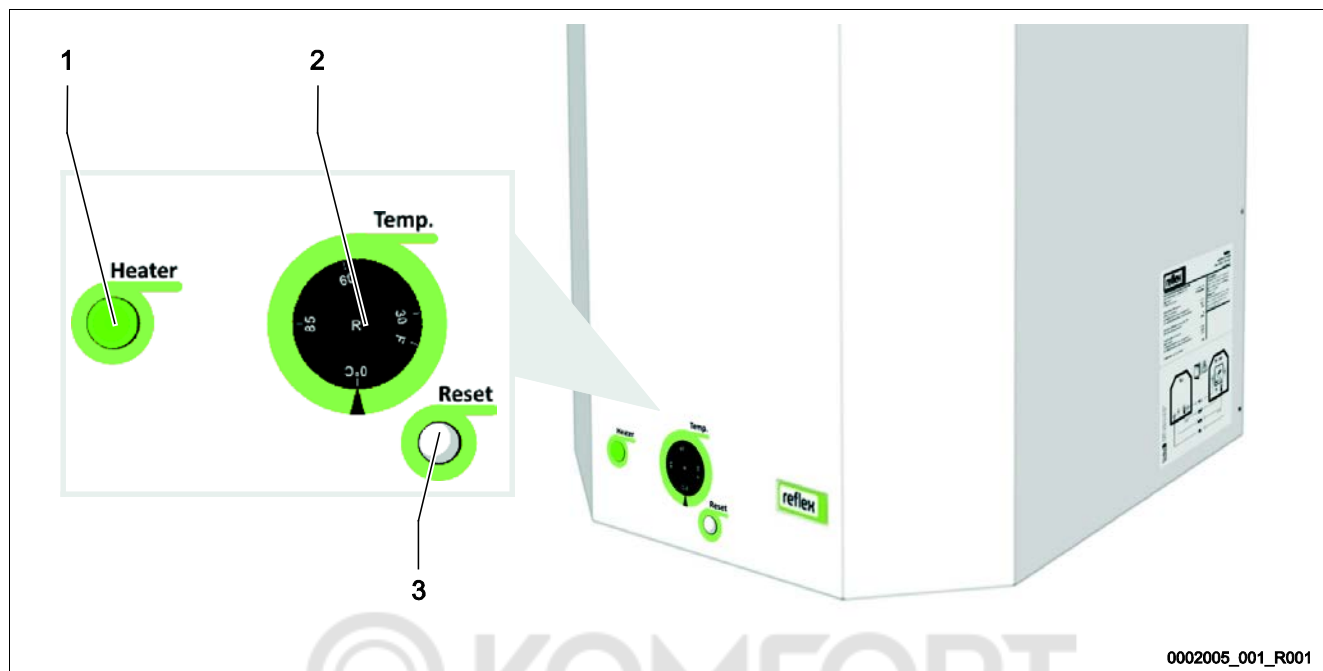

0002005\_001\_R001

№	Компонент	
1	Контрольная лампа	Индикатор электрического режима нагрева Лампа включена = режим нагрева
2	Регулятор температуры	Диап. настройки: 7 °С - 85 °С – Рекомендация: 65 °С (эко-режим)
3	Переключатель сброса	Переключатель для возобновления эксплуатации после защитного отключения по температуре. Включение регулятора температуры после отключения при температуре > 110 °С.

## 9 Техническое обслуживание



### Внимание – опасность получения ожогов!

- Опасность получения ожогов выходящей средой.
  - Соблюдать достаточную дистанцию до выходящей среды.
  - Пользоваться подходящими индивидуальными средствами защиты (перчатками и защитными очками).



### Опасно – электрический ток!

- Угроза для жизни в случае поражения электрическим током.
  - Убедиться в том, что установка, в которую монтируется устройство, обесточена.
  - Должна быть обеспечена защита от включения установки другими лицами.
  - Монтажные работы на электрическом присоединении устройства должны проводиться только профессиональным электриком, с соблюдением правил электротехники.

### 9.1 Защитный анод

Магниевый анод обеспечивает минимально необходимую защиту мест отсутствия/повреждения эмалевого покрытия в соответствии с DIN 4753. Первая проверка должна быть выполнена самое позднее спустя два года эксплуатации.

Питьевая вода должна иметь электропроводность не менее 100 мкСм/см. В противном случае анодная защита не гарантируется.

Анод, изношенный более чем на 2/3, подлежит немедленной замене. При этом накопитель должен находиться в безнапорном состоянии. Во время замены следует обращать внимание на имеющиеся электрические соединения.

### 9.2 Опорожнение

Перед чисткой или ремонтом отсоединить накопитель от сети водоснабжения и опорожнить. При необходимости опорожнить также нагревательный элемент.

### 9.3 Чистка и удаление накипи

Количество накипи в бойлере зависит от длительности использования, рабочей температуры и жесткости воды.

### 9.4 Повторный ввод в эксплуатацию

После чистки и ремонта накопитель необходимо тщательно промывать. Удалить воздух из водяных контуров.

### 9.5 Демонтаж

Перед демонтажом необходимо перекрыть все соединения системы циркуляции воды устройства. Для снятия давления в устройстве необходимо удалить из него воздух. После этого следует отключить устройство от источников электрического напряжения.

- Отключить систему от источников электрического напряжения, заблокировать ее от включения.
- Слить всю воду из устройства.
  - Устройство должно находиться в безнапорном состоянии и быть пустым.
- Отсоединить сетевой штекер устройства от источника электропитания.
- В блоке управления отсоединить идущий от системы кабель и удалить его.

## 10 Приложение

### 10.1 Заводская сервисная служба Reflex

#### Центральная заводская сервисная служба

Диспетчерская: Телефон: +49 (0)2382 7069 - 0  
 Телефон заводской сервисной службы: +49 (0)2382 7069 - 9505  
 Факс: +49 (0)2382 7069 - 523  
 Эл. почта: service@reflex.de

#### Техническая горячая линия

Для вопросов о нашей продукции  
 Телефон: +49 (0)2382 7069-9546  
 Понедельник - пятница, с 8:00 до 16:30

### 10.2 Декларация о соответствии требованиям ЕС

В отношении следующего изделия:

Устройство:  нагреватель питьевой воды / бойлер

Тип Storatherm Aqua Compact: AC 60-E; AC 110-E; AC 160-E;  
 AC 60-1E; AC 110-1E; AC 160-1E

подтверждается, что оно отвечает предписаниям, в первую очередь требованиям к защите, Директивы ЕС о гармонизации правовых актов об электромагнитной совместимости (89/336/ЕЭС), Директивы об изменении маркировки знаком «ЕС» (93/69/ЕЭС), а также Закона об электромагнитной совместимости оборудования в редакции от 18.09.1998. Устройство было проверено в соответствии с DIN EN 60335-2-21 VDE 0700-21:2009-06.

Настоящая декларация действительна для всех идентичных экземпляров изделия, изготовленных в соответствии с прилагаемыми проектировочными, конструктивными и технологическими чертежами и описаниями, являющимися частью данной декларации.

Для оценки электромагнитной совместимости изделия были использованы все соответствующие гармонизированные европейские стандарты, источники которых были опубликованы в официальном бюллетене ЕС.

Лицо, подписавшее документ, уполномочено на составление технической документации. Оно обязуется по обоснованному требованию предоставить документацию ответственной инстанции в подходящей форме.

Настоящая декларация ответственно выдается для нижеуказанного производителя/импортера.

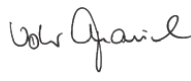
Производитель Reflex Winkelmann GmbH Gersteinstraße 19 D - 59227 Ahlen - Germany Телефон: +49 (0)2382 7069 -0 Факс: +49 (0)2382 7069 -588 Эл. почта: info@reflex.de		
	Норберт Хюльсман (Norbert Hülsmann)	Фолькер Мауэль (Volker Mauel)
	Члены руководства	

### 10.3 Гарантия

Действуют установленные законом условия гарантии.

© KOMFORT



Thinking solutions.

Reflex Winkelmann GmbH  
Gersteinstraße 19  
59227 Ahlen, Germany

Телефон: +49 (0)2382 7069-0  
Факс: +49 (0)2382 7069-588  
[www.reflex.de](http://www.reflex.de)