

R32 or R410A

TOSHIBA

Leading Innovation >>>

КОНДИЦИОНЕР (СПЛИТ-СИСТЕМА)

Руководство пользователя

Внутренний блок

Наименование модели:

Потолочный

RAV-RM401CTP-E

RAV-RM561CTP-E

RAV-RM801CTP-E

RAV-RM1101CTP-E

RAV-RM1401CTP-E

Для коммерческого использования

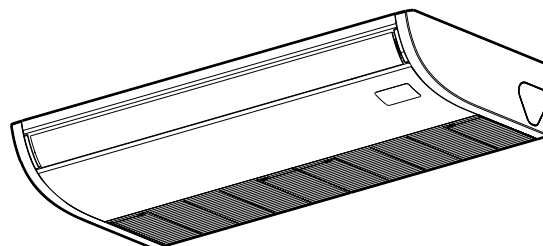

Translated instruction

ВНЕДРЕНИЕ ХЛАДАГЕНТА R32 ИЛИ R410A

В этом кондиционере используется хладагент на основе ХФУ (R32 или R410A), не разрушающий озоновый слой.

Данное устройство не предназначено для эксплуатации лицами с ослабленными физическими, сенсорными или умственными способностями (в том числе детьми), или лицами с недостаточным уровнем опыта или знаний, за исключением тех случаев, когда за ними наблюдают или дают указания по использованию данного устройства лица, отвечающие за их безопасность. Необходимо следить, чтобы дети не играли с устройством.

Данное устройство может использоваться детьми в возрасте старше 8 лет и лицами с ограниченными физическими, сенсорными или умственными способностями, а также недостатком опыта и знаний при надлежащем наблюдении или инструктаже по безопасному использованию устройства и уяснению возможных угроз. Детям запрещается играть с устройством. Очистка и обслуживание не должны выполняться детьми без наблюдения.

Содержание

1	Меры предосторожности	3
2	Наименования узлов	7
3	Проводной пульт дистанционного управления	7
4	Правильное использование	9
5	Использование таймера	10
6	Регулировка направления воздушного потока	10
7	Режим энергосбережения	11
8	Обслуживание	12
9	Поиск и устранение неисправностей	13
10	Функции и эксплуатация	14
11	Установка	15
12	Технические характеристики	16

Благодарим вас за то, что приобрели кондиционер Toshiba.
Внимательно прочтите данные инструкции, так как в них содержится важная информация, соответствующая директиве Оборудование (Directive 2006/42/EC), и убедитесь, что они вам понятны. Прочтя данные инструкции, сложите их в надежное место вместе с руководством по установке, прилагаемыми к изделию.

Общее Обозначение: Кондиционер Воздуха



Определение квалифицированного монтажника или квалифицированного специалиста по обслуживанию

Этот кондиционер должен устанавливаться, обслуживаться, ремонтироваться и демонтироваться квалифицированным монтажником или квалифицированным специалистом по обслуживанию. Каждый раз, когда вам нужно будет проделать какую-либо из этих операций, обращайтесь к квалифицированному монтажнику или специалисту по обслуживанию.

Квалифицированный монтажник или квалифицированный специалист по обслуживанию — это лицо, имеющее квалификацию и знания, указанные в таблице ниже.





Лицо	Необходимые квалификация и знание
Квалифицированный монтажник	<ul style="list-style-type: none"> Квалифицированный монтажник — это лицо, которое устанавливает, обслуживает, перемещает и демонтирует кондиционеры производства компании Toshiba Carrier Corporation. Он или она прошел обучение по вопросам установки, технического обслуживания, переустановки и демонтажа кондиционеров производства компании Toshiba Carrier Corporation, или же был научен таким действиям лицом или лицами, получившими необходимое обучение, и поэтому детально знаком со всем, что относится к указанным действиям. Квалифицированный монтажник, допущенный к выполнению необходимых электротехнических работ при установке, переустановке и демонтаже, имеет соответствующую этим работам квалификацию, предусмотренную местным законодательством и нормативами, и представляет собой лицо, обученное вопросам электротехнического характера, связанным с кондиционерами производства компании Toshiba Carrier Corporation, или же он был научен таким вопросам лицом или лицами, прошедшими необходимую подготовку, и поэтому детально знаком со всем, что относится к такой работе. Квалифицированный монтажник, допущенный к выполнению необходимых работ по прокладке трубок хладагента и обращению с хладагентом при установке, переустановке и демонтаже, имеет соответствующую этим работам квалификацию, предусмотренную местным законодательством и нормативами, и представляет собой лицо, обученное вопросам прокладки трубок хладагента и обращению с хладагентом, связанным с кондиционерами производства компании Toshiba Carrier Corporation, или же он был научен таким вопросам лицом или лицами, прошедшими необходимую подготовку, и поэтому детально знаком со всем, что относится к такой работе. Квалифицированный монтажник, допущенный к выполнению высотных работ, был обучен по вопросам, связанным с работами на высоте с кондиционерами производства Toshiba Carrier Corporation, или же получил указания по данному вопросу от лица или лиц, которые были этому обучены, и поэтому детально знаком со всем, что относится к такой работе.
Квалифицированный специалист по обслуживанию	<ul style="list-style-type: none"> Квалифицированный специалист по обслуживанию — это лицо, которое устанавливает, ремонтирует, обслуживает, перемещает и демонтирует кондиционеры производства компании Toshiba Carrier Corporation. Он или она прошел обучение по вопросам установки, ремонта, технического обслуживания, переустановки и демонтажа кондиционеров производства компании Toshiba Carrier Corporation, или же был обучен таким действиям лицом или лицами, получившими необходимое обучение, и поэтому детально знаком со всем, что относится к указанным действиям. Квалифицированный специалист по обслуживанию, допущенный к выполнению необходимых электротехнических работ при установке, ремонте, переустановке и демонтаже, имеет соответствующую этим работам квалификацию, предусмотренную местным законодательством и нормативами, и представляет собой лицо, обученное вопросам электротехнического характера, связанным с кондиционерами производства компании Toshiba Carrier Corporation, или же он был обучен таким вопросам лицом или лицами, прошедшими необходимую подготовку, и поэтому детально знаком со всем, что относится к такой работе. Квалифицированный специалист по обслуживанию, допущенный к выполнению необходимых работ по прокладке трубок хладагента и обращению с хладагентом при установке, ремонте, переустановке и демонтаже, имеет соответствующую этим работам квалификацию, предусмотренную местным законодательством и нормативами, и представляет собой лицо, обученное вопросам прокладки трубок хладагента и обращению с хладагентом, связанным с кондиционерами производства компании Toshiba Carrier Corporation, или же он был обучен таким вопросам лицом или лицами, прошедшими необходимую подготовку, и поэтому детально знаком со всем, что относится к такой работе. Квалифицированный специалист по обслуживанию, допущенный к выполнению высотных работ, был обучен по вопросам, связанным с работой на высоте с кондиционерами производства Toshiba Carrier Corporation, или же получил указания по данному вопросу от лица или лиц, которые были этому обучены, и поэтому детально знаком со всем, что относится к такой работе.

Данные меры предосторожности описывают важные правила безопасности для предотвращения травм пользователей и других людей, а также повреждения имущества. Внимательно ознакомьтесь с данным руководством после уяснения содержимого ниже (значения обозначений) и соблюдайте предписания.





Обозначения	Значение
 ПРЕДУПРЕЖДЕНИЯ	Обозначенный таким образом текст указывает, что невыполнение предписаний в разделе «Предупреждение» может привести к серьезным травмам (*1) или летальному исходу при неправильном использовании изделия.
 ПРЕДОСТЕРЕЖЕНИЕ	Обозначенный таким образом текст указывает, что невыполнение предписаний в разделе «Внимание» может привести к легким травмам (*2) или повреждению имущества (*3) при неправильном использовании изделия.

- *1: К серьезным травмам относятся потеря зрения, телесные ранения, ожоги, поражение электрическим током, переломы, отравления и другие травмы, которые имеют серьезные последствия, требуют госпитализации или длительного лечения.
*2: К легким травмам относятся телесные повреждения, ожоги, поражение электрическим током и другие травмы, которые не требуют госпитализации или длительного лечения.
*3: К повреждениям имущества относятся повреждения зданий, личных вещей, инвентаря и травмы домашних животных.

ЗНАЧЕНИЯ СИМВОЛОВ, ОТОБРАЖАЕМЫХ НА БЛОКЕ

	ПРЕДУПРЕЖДЕНИЯ (Угроза возгорания)	Данная отметка предназначена только для хладагента R32. Тип хладагента указан в паспортной табличке на наружном блоке. Хладагент R32 является легко воспламеняющимся хладагентом. При утечке хладагента и контакта с огнем или нагретой поверхностью образуется токсичный газ и создается угроза возгорания.
		Внимательно ознакомьтесь с РУКОВОДСТВОМ ПО ЭКСПЛУАТАЦИИ.
		Специалисты по обслуживанию обязаны внимательно ознакомиться с РУКОВОДСТВОМ ПО ЭКСПЛУАТАЦИИ и РУКОВОДСТВОМ ПО УСТАНОВКЕ перед проведением работ.
		Дополнительную информацию см. в РУКОВОДСТВЕ ПО ЭКСПЛУАТАЦИИ, РУКОВОДСТВЕ ПО УСТАНОВКЕ и др.

■ Предостерегающие указания на кондиционере

Предупреждающий символ	Описание		
 <table border="1"> <tr> <td>WARNING</td> </tr> <tr> <td>ELECTRICAL SHOCK HAZARD Disconnect all remote electric power supplies before servicing.</td> </tr> </table>	WARNING	ELECTRICAL SHOCK HAZARD Disconnect all remote electric power supplies before servicing.	<p>ПРЕДУПРЕЖДЕНИЯ</p> <p>ОПАСНОСТЬ ПОРАЖЕНИЯ ЭЛЕКТРИЧЕСКИМ ТОКОМ Перед выполнением обслуживания нужно отключить все внешние источники электроэнергии.</p>
WARNING			
ELECTRICAL SHOCK HAZARD Disconnect all remote electric power supplies before servicing.			
 <table border="1"> <tr> <td>WARNING</td> </tr> <tr> <td>Moving parts. Do not operate unit with grille removed. Stop the unit before the servicing.</td> </tr> </table>	WARNING	Moving parts. Do not operate unit with grille removed. Stop the unit before the servicing.	<p>ПРЕДУПРЕЖДЕНИЯ</p> <p>Движущиеся части. Запрещается работать на устройстве при движущейся решетке. Перед обслуживанием устройство нужно остановить.</p>
WARNING			
Moving parts. Do not operate unit with grille removed. Stop the unit before the servicing.			
 <table border="1"> <tr> <td>CAUTION</td> </tr> <tr> <td>High temperature parts. You might get burned when removing this panel.</td> </tr> </table>	CAUTION	High temperature parts. You might get burned when removing this panel.	<p>ПРЕДОСТЕРЕЖЕНИЕ</p> <p>Горячие детали. При снятии этой панели можно получить ожог.</p>
CAUTION			
High temperature parts. You might get burned when removing this panel.			
 <table border="1"> <tr> <td>CAUTION</td> </tr> <tr> <td>Do not touch the aluminum fins of the unit. Doing so may result in injury.</td> </tr> </table>	CAUTION	Do not touch the aluminum fins of the unit. Doing so may result in injury.	<p>ПРЕДОСТЕРЕЖЕНИЕ</p> <p>Не касайтесь алюминиевого оребрения на устройстве. Это может привести к травме.</p>
CAUTION			
Do not touch the aluminum fins of the unit. Doing so may result in injury.			
 <table border="1"> <tr> <td>CAUTION</td> </tr> <tr> <td>BURST HAZARD Open the service valves before the operation, otherwise there might be the burst.</td> </tr> </table>	CAUTION	BURST HAZARD Open the service valves before the operation, otherwise there might be the burst.	<p>ПРЕДОСТЕРЕЖЕНИЕ</p> <p>ОПАСНОСТЬ РАЗРЫВА Отсоедините все дистанционные устройства перед обслуживанием нужно открыть вентили, иначе может произойти разрыв.</p>
CAUTION			
BURST HAZARD Open the service valves before the operation, otherwise there might be the burst.			

1 Меры предосторожности

Производитель не несет ответственности за ущерб, вызванный несоблюдением инструкций, приведенных в данном руководстве.

⚠ ПРЕДУПРЕЖДЕНИЯ

Общие

- Внимательно прочтите данное Руководство пользователя перед запуском кондиционера. При каждодневном использовании кондиционера следует учитывать множество важных аспектов.
- Для выполнения установки системы обратитесь к дилеру или специалисту. Установку кондиционера воздуха способен только квалифицированный специалист по установке (*1). Установка кондиционера неквалифицированным лицом может привести к возникновению таких проблем, как: пожар, поражение электрическим током, травмы, утечка воды, шум и вибрация.
- Запрещается использовать для пополнения или замены хладагента, отличный от указанного. В противном случае в контуре охлаждения может образоваться аномально высокое давление, что может привести к поломке или взрыву изделия, а также вызвать травмы.
- Места, где шум работы наружного блока может причинить беспокойство. (При установке наружного блока на границе с соседями учитывайте уровень шума.)
- Это устройство предназначено для использования специалистом или обученными пользователями в магазинах, на предприятиях легкой промышленности или для коммерческого использования непрофессионалами.

Перевозка и хранение

- Для перемещения кондиционера необходимо надевать ботинки с защитным носком, защитные перчатки и другую защитную одежду.
- При транспортировке кондиционера не беритесь за обвязку вокруг картонной упаковки. Если обвязка лопнет, вы можете получить травму.
- Прежде чем складировать упаковочные коробки для хранения или перевозки, прочитайте и выполните указанные на них меры предосторожности. В противном случае штабель может рухнуть.
- При перевозке кондиционер должен находиться в устойчивом положении. Если какая-либо часть изделия повреждена, обратитесь к вашему дилеру.

- Переноску кондиционера должны осуществлять не менее двух человек.

Установка

- Проводить электротехнические работы по установке кондиционера разрешается только квалифицированному монтажнику (*1) или квалифицированному специалисту по обслуживанию (*1). Ни при каких обстоятельствах эти работы нельзя поручать неквалифицированным лицам, иначе при неправильном выполнении работ возможны поражения электрическим током и/или утечка электроэнергии.
- По окончании установки монтажник должен рассказать, где расположены сетевые выключатели. В случае проблем с кондиционером установите сетевой выключатель в положение OFF (ВЫКЛ) и свяжитесь со специалистом по обслуживанию.
- При установке в небольшом помещении нужно принять меры к тому, чтобы даже в случае утечки хладагента не создавалась его предельно допустимая концентрация в воздухе помещения. При применении указанных мер нужно консультироваться с дилером, у которого был приобретен данный кондиционер. Накопление паров хладагента в высоких концентрациях может вызвать несчастный случай из-за кислородной недостаточности.
- Не устанавливайте кондиционер в местах, подверженных риску воздействия воспламеняющихся газов. В случае утечки воспламеняющегося газа и повышения его концентрации вокруг блока может произойти возгорание.
- Что касается отдельно приобретаемых частей, используйте только изделия, указанные производителем. Использование изделий, отличных от указанных производителем, может привести к пожару, поражению электрическим током, утечке воды и другим проблемам. Для выполнения установки обращайтесь к специалисту.
- Убедитесь в том, что заземление правильно выполнено.

Эксплуатация

- Прежде чем снимать решетку на воздухозаборнике внутреннего блока или на служебной панели наружного блока, установленного вне помещения, установите сетевой выключатель в положение OFF (ВЫКЛ). Если сетевой выключатель не установить в положение OFF (ВЫКЛ), можно получить удар электрическим током при контакте с внутренними узлами кондиционера. Снимать

решетку воздухозаборника на устройствах, установленных в помещении и вне его, разрешается только квалифицированным монтажникам (*1) или квалифицированным специалистам по обслуживанию (*1).

- Внутри кондиционера есть участки, находящиеся под высоким напряжением, и вращающиеся детали. Чтобы избежать опасности удара током или попадания пальцев или посторонних предметов во вращающиеся части, не снимайте сервисную панель наружного блока. Для проведения работ, при которых требуется снимать эти детали, следует вызвать квалифицированного монтажника (*1) или квалифицированного специалиста по обслуживанию (*1).
- Не перемещайте и не выполняйте ремонт устройств самостоятельно. Внутри устройства находятся компоненты под высоким напряжением, и снятие крышки или основного устройства может привести к поражению электрическим током.
- Использование подставки высотой более 50 см для чистки фильтра внутреннего блока или выполнения других работ относится к категории высотных работ. Из-за опасности падения и сопутствующих этому травм эту работу не должны выполнять неквалифицированные лица. Когда возникает необходимость в такой работе, не делайте ее самостоятельно, а обратитесь к квалифицированному монтажнику (*1) или специалисту по обслуживанию (*1).
- Не касайтесь алюминиевого оребрения на наружном блоке. В противном случае можно получить травму. Если нужно касаться оребрения, не делайте этого сами, попросите монтажника или квалифицированного специалиста по обслуживанию.
- Запрещается залезать или класть какие-либо предметы на верхнюю часть наружного блока. Вы можете упасть, или же эти предметы могут свалиться с наружного блока и причинить травму.
- Нельзя устанавливать какие-либо отопительные приборы в местах, где на них будет непосредственно попадать воздушный поток от кондиционера, так как это может приводить к неполному сгоранию.
- Если кондиционер эксплуатируется в одном помещении с устройствами горения, необходимо обеспечить достаточную вентиляцию помещения. Плохая вентиляция вызывает недостаток кислорода.
- При использовании кондиционера в закрытом помещении необходимо обеспечить достаточную вентиляцию помещения. Плохая вентиляция вызывает недостаток кислорода.

- Не направляйте поток холодного воздуха на свое тело в течение длительного времени и не переохлаждайтесь. Это может привести к ухудшению физического состояния и болезням.
- Нельзя вставлять палец или какие-либо предметы в воздухозаборное и воздуховыпускное отверстия. Это может привести к травмам, поскольку вентилятор внутри блока вращается на высокой скорости.
- В случае ненадлежащего выполнения кондиционирования воздуха (охлаждения и обогрева) обратитесь в магазин, в котором вы приобрели кондиционер, поскольку причина может заключаться в утечке холодильного агента. Когда ремонт включает в себя дополнительное пополнение хладагента, проверьте детали ремонта вместе с квалифицированным специалистом по обслуживанию (*1).
- Перед выполнением чистки отключайте кондиционер и выключатель. Несоблюдение этого указания может привести к травмам, поскольку вентилятор внутри блока вращается на высокой скорости.

Ремонт

- При возникновении любых неполадок (например, при появлении сообщения об ошибке, запаха гари, посторонних звуков, при отсутствии нагрева или охлаждения воздуха, а также при утечках воды) не прикасайтесь к кондиционеру, переведите сетевой выключатель в положение ВЫКЛ и обратитесь к квалифицированному специалисту по обслуживанию (*1). До прибытия квалифицированного специалиста по обслуживанию (*1) примите меры к тому, чтобы питание не было случайно включено (например, установив рядом с сетевым выключателем табличку “Не работает”). Продолжение эксплуатации неисправного кондиционера может привести к усугублению механических проблем и стать причиной поражения электрическим током и поломок.
- Если повреждена решетка воздухозаборника, не подходите к наружному блоку, а вместо этого установите сетевой выключатель в положение OFF (ВЫКЛ) и вызовите квалифицированного специалиста по обслуживанию для ремонта. До окончания ремонта не возвращайте сетевой выключатель в положение ON (ВКЛ).

- Если возникает опасность падения внутреннего блока, не подходите к нему, переведите сетевой выключатель в положение ВЫКЛ и обратитесь к квалифицированному монтажнику (*1) или квалифицированному специалисту по обслуживанию (*1). До окончания ремонта не возвращайте сетевой выключатель в положение ON (ВКЛ).
- Если возникает опасность опрокидывания наружного блока, не подходите к нему, переведите сетевой выключатель в положение ВЫКЛ и обратитесь к квалифицированному монтажнику (*1) или квалифицированному специалисту по обслуживанию (*1). До окончания работ по укреплению блока или его перемонтажу не возвращайте сетевой выключатель в положение ON (ВКЛ).
- Не модифицируйте устройство. Это может привести к пожару, поражению электрическим током и другим проблемам.

Переустановка на другое место

- Если нужно переустановить кондиционер на другое место, не делайте этого сами, вызовите монтажника (*1) или квалифицированного специалиста по обслуживанию (*1). Неправильная переустановка кондиционера может привести к поражению электрическим током и/или к пожару.

ПРЕДОСТЕРЕЖЕНИЕ

Установка

- Обязательно проложите сливной шланг для обеспечения хорошего слива. Плохой сток может привести к затоплению помещения и намоканию мебели.
- Используйте для кондиционера отдельный источник питания с требуемым номинальным напряжением, иначе устройство может сломаться или стать причиной пожара.
- Убедитесь в том, что наружные блоки зафиксированы на платформе. В противном случае блоки могут упасть или могут произойти другие несчастные случаи.

Эксплуатация

- Не используйте этот кондиционер для специальных целей, например сохранения продуктов, точных приборов, объектов искусства, разведения животных, хранения автомобилей, летательных аппаратов.

- Не прикасайтесь к элементам управления влажными руками, так как это может привести к поражению электрическим током.
- Если кондиционер не будет использоваться в течение длительного времени, то для обеспечения безопасности отключайте главный выключатель или сетевой выключатель.
- Для поддержания максимальной производительности кондиционера его следует использовать при указанном в инструкции диапазоне рабочих температур. Несоблюдение этого требования может привести к повреждению устройства или возникновению протечек воды.
- Не допускайте попадания жидкости на пульт дистанционного управления. Не проливайте на него сок, воду и другие жидкости.
- Не мойте кондиционер водой. Это может привести к поражению электрическим током.
- После продолжительной эксплуатации проверяйте установочную платформу и другое оборудование на предмет износа. Если оставить их в подобном состоянии, блок может упасть и стать причиной травмы.
- Не оставляйте легковоспламеняющиеся аэрозоли и другие горючие материалы вблизи кондиционера и не распыляйте легковоспламеняющиеся аэрозоли непосредственно на кондиционер. Они могут воспламениться.
- Перед выполнением чистки отключайте кондиционер и выключатель. Несоблюдение этого указания может привести к травмам, поскольку вентилятор внутри блока вращается на высокой скорости.
- Для выполнения чистки кондиционера обратитесь к дилеру. Неправильное выполнение чистки кондиционера может стать причиной повреждения пластмассовых деталей, нарушения изоляции электрических и других частей, а также привести к неполадкам в работе. В худшем случае это может привести к утечке воды, поражению электрическим током, задымлению и пожару.
- Не ставьте на устройство емкости с водой, например вазы. Вода может проникнуть внутрь устройства, и это может вызвать порчу электрической изоляции и привести к поражению электрическим током.
- Нельзя мыть кондиционеры водой под давлением. Утечка тока может привести к поражению электрическим током или пожару.

■ Сведения по перевозке, переноске и хранению упаковки

◆ Примеры обозначений на упаковке

Символ	Описание	Символ	Описание
	Хранить в сухом месте		Не бросать
	Хрупкое		Не класть набок
	Высота штабелирования (в данном случае можно составлять штабель из 12 упаковок)		Не ходить по упаковке
	Верх		На становиться
	Обращаться осторожно		

Другие меры предосторожности	Описание
<div style="border: 1px solid black; padding: 5px;"> <p>Caution</p> <p>Injury possibility. Don't handle with packing band, or may get injured in case of broken band.</p> </div>	<p>ПРЕДОСТЕРЕЖЕНИЕ</p> <p>Возможна травма. Не переносить, держа за упаковочную ленту, в противном случае при разрыве ленты возможна травма.</p>
<div style="border: 1px solid black; padding: 5px;"> <p>Stacking notice.</p> <p>In case that cardboard boxes protrude out of pallet when stacking, lay a 10mm thick plywood over the pallet.</p> </div>	<p>Примечание по штабелированию.</p> <p>Если картонные коробки выступают за пределы поддона при штабелировании. Положить на поддон лист фанеры толщиной 10 мм.</p>

2 Наименования узлов

■ Внутренний блок

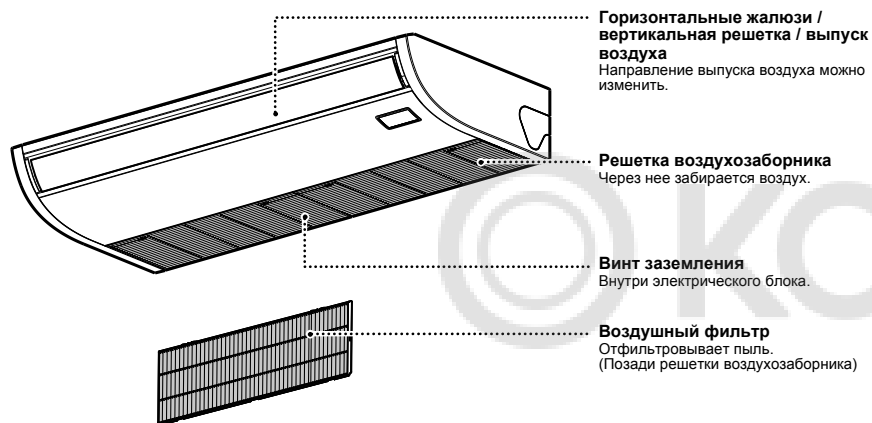

■ Наружный блок (конструкция различается в зависимости от модели. иллюстрация приведена лишь в качестве примера.)

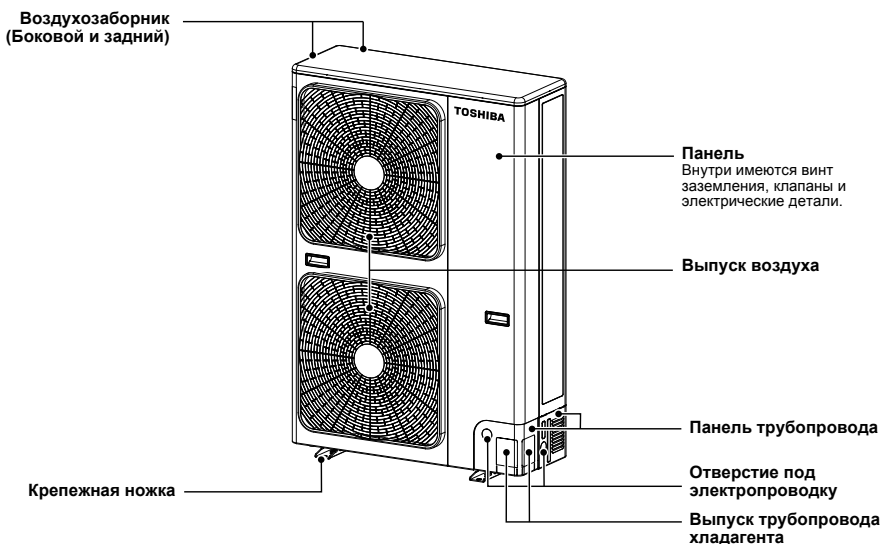

3 Проводной пульт дистанционного управления





С помощью пульта дистанционного управления можно контролировать работу до 8 внутренних блоков.

■ Область дисплея

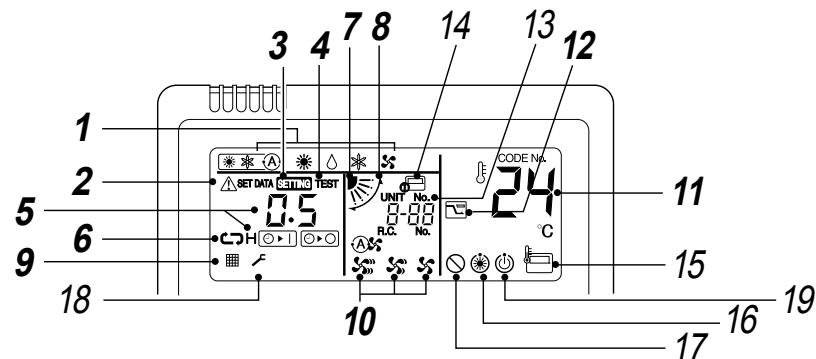
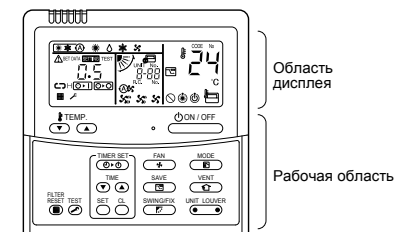
На иллюстрации дисплея ниже показаны все символы. При работе блока отображаться будут только соответствующие символы.

- При первом включении прерывателя утечки на дисплее пульта дистанционного управления мигает сообщение **SETTING**.
- Во время мигания этого символа автоматически подтверждается модель. Чтобы начать работу с пультом дистанционного управления, дождитесь, пока символ **SETTING** исчезнет.



- 1 Режим работы**
Здесь отображается выбранный режим работы.
- 2 Индикация Ошибки**
Отображается во время работы защитного устройства или в случае возникновения проблем.
- 3 Индикация SETTING**
Отображается при настройке таймера или других настроек.
- 4 Индикация пробного пуска TEST**
Отображается во время пробного пуска.
- 5 Индикация таймера**
При наличии ошибки отображается ее код.
- 6 Индикация режима таймера**
Отображается выбранный режим таймера.
- 7 Индикация положения жалюзи**
Показывает положение жалюзи.
- 8 Индикация качания**
Отображается во время движения жалюзи вверх/вниз.
- 9 Индикация состояния фильтра**
Напоминание о необходимости почистить воздушный фильтр.
- 10 Индикация частоты вращения вентилятора**
Отображается выбранный режим скорости вентилятора.
(Авто) 
(Высокая) 
(Средн.) 
(Низкая) 
- 11 Индикация настройки температуры**
Отображается выбранная настройка температуры.
- 12 Индикация режима энергосбережения**
Ограничивает скорость (производительность) компрессора в целях экономии энергии.

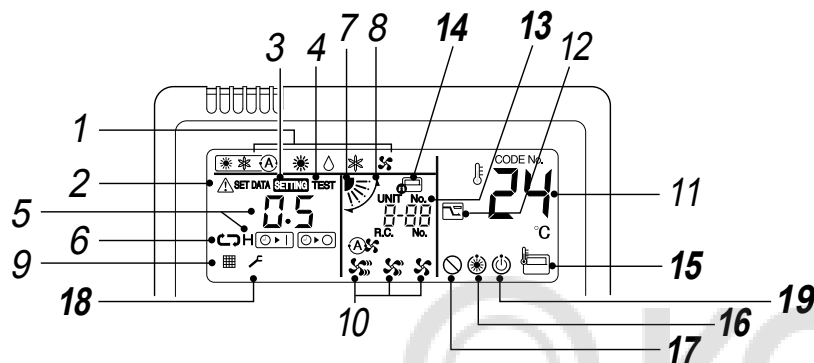

13 Индикация UNIT No.

Отображает номер выбранного внутреннего блока.
Также отображает код ошибки для внутреннего и наружного блоков.

14 Индикация центрального управления

Отображается при использовании центрального управления кондиционером вместе с пультом дистанционного управления.

Если пульт дистанционного управления отключен центральным управлением, мигает индикация .
Управление с помощью кнопок невозможно.

Даже при нажатии кнопок ON/OFF, MODE или TEMP. операции не выполняются.
(Настройки, сделанные с пульта дистанционного управления, отличаются от режима центрального устройства управления. Подробнее см. в Руководство пользователя центрального устройства дистанционного управления.)

15 Индикация датчика пульта дистанционного управления

Отображается при использовании датчика пульта дистанционного управления.

16 Индикация Подогрев

Отображается при запуске режима обогрева или цикла размораживания.
При отображении этого символа вентилятор внутреннего блока останавливается.

17 Индикация отсутствия функции

Отображается, если запрашиваемая функция недоступна в данной модели.

18 Индикация обслуживания

19 Индикация готовности к работе

Эта индикация появляется на некоторых моделях.

■ Рабочая область

Нажимайте каждую кнопку для выбора требуемой операции.

- Устройство управления сохраняет команды в памяти и после первоначальной установки не нужно делать никаких дополнительных настроек, если только не требуется изменение параметров. Для запуска кондиционера нужно нажать кнопку .

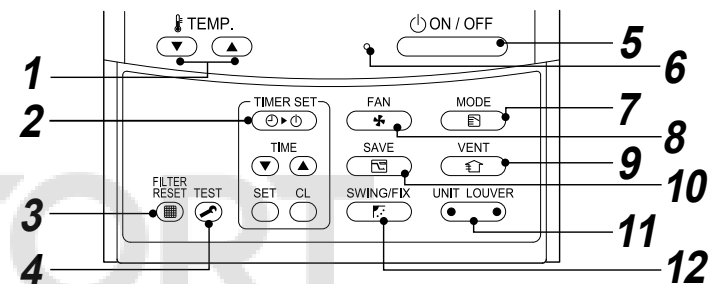

1 Кнопка (Кнопка установки температуры)

Изменяет заданное значение.
Установите требуемую температуру, нажимая кнопки или .

2 Кнопка (Кнопка установки таймера)

Используется для настройки таймера.

3 Кнопка (Кнопка переустановки фильтра)

Сбрасывает отображение «» после очистки фильтра.

4 Кнопка (Кнопка проверки)

Используется только при обслуживании.
(Не используйте эту кнопку во время обычной эксплуатации.)

5 Кнопка (Кнопка включения/выключения)

При нажатии этой кнопки начинается работа устройства; при повторном нажатии работа прекращается.
При завершении работы гаснут индикатор работы и все индикации.

6 Индикатор работы

Зеленый световой сигнал горит, когда устройство включено.
Индикатор мигает при срабатывании защитного устройства или возникновении ошибки.

7 Кнопка (Кнопка режима работы)

Используется для выбора требуемого режима работы.

8 Кнопка (Кнопка частоты вращения вентилятора)

Выбирает желаемую скорость вращения вентилятора.

9 Кнопка (Кнопка вентиляции)

Используется при работе с комплектом для вентиляции (приобретается на месте).
• Если «» отображается на пульте дистанционного управления при нажатии этой кнопки, значит, вентиляционный комплект не подсоединен.

10 Кнопка (Кнопка режима энергосбережения)

Используется для перехода в режим энергосбережения.

11 Кнопка (Кнопка выбора блока/жалюзей)

Используется для выбора номера блока (слева) и номера жалюзи (справа).

UNIT:
Выбор внутреннего блока при регулировке направления воздушного потока, когда с помощью одного пульта дистанционного управления осуществляется управление несколькими внутренними блоками.

LOUVER:
Выбор заслонки при независимой настройке направления воздушного потока.

12 Кнопка (Кнопка поворота/направления жалюзи)

Выбор автоматического качания или настройка направления жалюзи.

◆ ОПЦИЯ:

Датчик пульта дистанционного управления
Обычно датчик температуры внутреннего блока используется для измерения температуры. Можно также измерять температуру воздуха вблизи пульта дистанционного управления.
Для получения дополнительной информации обратитесь к дилеру по месту приобретения кондиционера.

4 Правильное использование

При первом использовании кондиционера или при изменении настроек выполните следующие действия. Настройки сохраняются в памяти и отображаются всякий раз при включении блока кнопкой .

■ Подготовка



- Когда сетевой выключатель включен, на пульте дистанционного управления отображаются разделительные линии.
- * После включения выключателя пульт дистанционного управления не принимает никакие команды в течение приблизительно 1 мин; это не является неисправностью.

ТРЕБОВАНИЕ

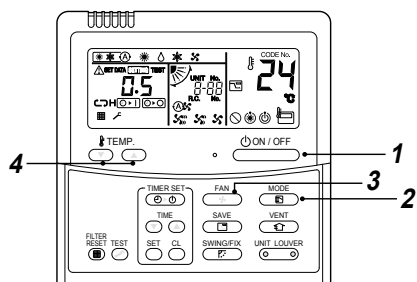
Когда на кондиционер подается питание после длительного периода неиспользования, следует включить выключатель не менее чем за 12 часов до начала эксплуатации кондиционера.



◆ Запуск





- 1 Нажмите кнопку .**
Загорится индикатор работы и кондиционер включится.
- 2 Выберите режим работы с помощью кнопки .**
При каждом нажатии этой кнопки индикация на дисплее изменяется в порядке, показанном ниже.

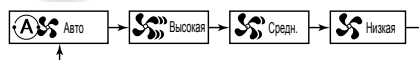

3 Выберите скорость вентилятора кнопкой .

При каждом нажатии этой кнопки индикация на дисплее изменяется в порядке, показанном ниже.



- Когда вентилятор работает в режиме , скорость вентилятора регулируется в зависимости от разницы между заданным значением и температурой в помещении.
- Во время обогрева, если воздух в помещении не нагревается в достаточной степени при режиме скорости , выберите режим  "Средн." или  "Высокая".
- Датчик температуры определяет температуру воздуха возврата на внутреннем блоке, которая отличается от температуры в помещении в зависимости от условий установки. Заданное значение является целевой температурой воздуха в помещении. (Автоматическая скорость [ Авто] не может быть выбрана в режиме вентилятора [Вентилятор]).

4 Задайте целевую температуру, нажимая кнопки "TEMP. или "TEMP. ".

◆ Остановка

Нажмите кнопку . Индикатор работы погаснет и работа кондиционера завершится.

ПРИМЕЧАНИЕ

Автоматическая смена режима

- При работе в автоматическом режиме блок выбирает режим работы (охлаждение, обогрев или только вентиляция), основываясь на заданном пользователем значении температуры.
- Если автоматический режим доставляет неудобства, можно выбрать требуемые условия работы вручную.

Охлаждение

Если необходимо охлаждение, блок автоматически запустится примерно через 1 минуту после выбора режима.

Обогрев

- Если необходимо подогреть воздух, блок автоматически запустится примерно через 3 – 5 минут после выбора режима.
- По завершении обогрева вентилятор может работать в течение приблизительно 30 секунд.
- Когда температура в помещении достигнет заданного значения, наружный блок остановится, а вентилятор внутреннего блока будет работать на очень низкой скорости.
- Во время размораживания вентилятор останавливается, чтобы препятствовать подаче холодного воздуха. ( "Отображается символ подогрева").

При попытке возобновить операцию после остановки



Если попытаться перезапустить кондиционер сразу же после остановки, блок не сможет запуститься в течение приблизительно 3 минут — это делается для защиты компрессора.

■ Работа при 8 °C (Для предварительного нагрева)

В режиме обогрева кондиционер может регулировать температуру обогрева до значения приблизительно 8 °C.

Функция обогрева 8 °C требует настройки с помощью проводного дистанционного управления. Обратитесь к монтажнику или дилеру для настройки в соответствии с руководством по установке внутреннего блока.

Запуск

1. Установите для температуры значение 18 °C в режиме обогрева с помощью кнопки TEMP. .
2. Установите для температуры значение 8 °C, нажимая кнопку TEMP.  в течение как минимум четырех секунд.



Остановка

1. Установите для температуры значение 18 °C с помощью кнопки TEMP. .
- Кондиционер перейдет в нормальный режим ОБОГРЕВА. Выберите требуемое значение температуры и режим работы.

ПРИМЕЧАНИЕ

- Температура подаваемого воздуха ниже, чем в обычном режиме обогрева.
- Воздух в помещении может нагреваться неравномерно в зависимости от положения установки пульта дистанционного управления.
- Температура воздуха в помещении может не достигнуть значения 8 °C в зависимости от размера помещения или условий установки.
- В режиме обогрева до 8 °C доступна настройка скорости вентилятора.

Функция обогрева 8 °C отменяется в следующих случаях.

- При завершении работы с помощью кнопки .
- При выборе другого режима работы с помощью кнопки .
- При изменении значения температуры или режима работы, а также запуска или остановки работы с помощью пульта беспроводного дистанционного управления или центрального управления.
- При использовании данного режима необходимо точно соблюдать требования к времени работы устройства, а также периодически проводить техническое обслуживание кондиционера.

5 Использование таймера

- Доступны три режима таймера: (включена возможность настройки до 168 часов).
 - Таймер выключения : Блок останавливается, когда достигнуто заданное в таймере значение.
 - Таймер повторного выключения : Блок останавливается каждый день, когда достигнуто заданное в таймере значение.
 - Таймер включения : Блок включается, когда достигнуто заданное в таймере значение.

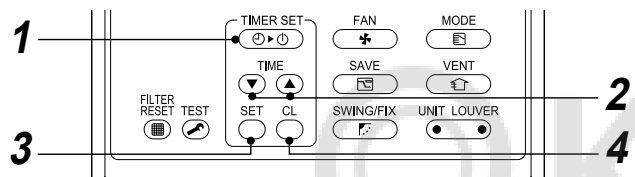

◆ Установка

- Нажмите кнопку . При каждом нажатии этой кнопки режим таймера изменяется.



- Индикация **SETTING** и значение времени таймера мигают.

- Нажимайте кнопки , чтобы выбрать “задать время”.

- При каждом нажатии кнопки заданное время увеличивается на 0,5 часа (30 минут). Для установки времени работы таймера более 24 часов можно настраивать таймер с приращением в 1 ч. Максимально можно установить значение 168 часов (7 дней). Установленное значение отображается на дисплее пульта дистанционного управления в виде времени (между 0,5 и 23,5 часа) (*1) или в виде количества дней и времени (24 часа или более) (*2), как показано ниже.
- При каждом нажатии кнопки задаваемое время уменьшается на 0,5 часа (30 минут) (0,5 - 23,5 часа) или 1 час (24 - 168 часов).

Пример дисплея пульта дистанционного управления

- 23,5 часа (*1)



- 34 часа (*2)

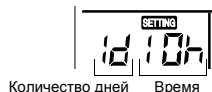

Количество дней Время
1d 10h

1d показывает 1 день (24 часа).

10h показывает 10 часов. (Всего 34 часа)

- Нажмите кнопку . Символ **SETTING** исчезает и включается дисплей времени, а символы и мигают. (При включенном режиме таймера включения активны символы времени и таймера включения , а другие символы исчезают.)

- Отмена работы таймера.

Нажмите кнопку . Символ таймера исчезает.

ПРИМЕЧАНИЕ

- После завершения работы по достижении установленного времени таймер повторного выключения возобновляет работу после нажатия кнопки и снова завершает работу по достижении установленного времени таймера.
- При нажатии кнопки , когда активна функция таймера выключения кондиционера, индикатор таймера пропадает и появляется снова приблизительно через 5 секунд. Это обусловлено нормальной работой пульта дистанционного управления.

6 Регулировка направления воздушного потока

Для оптимального охлаждения или обогрева правильно отрегулируйте жалюзи (пластины для регулировки направления воздушного потока вверх/вниз). Холодный воздух стремится вниз, а теплый воздух движется вверх, поэтому для обогрева помещения наклоните жалюзи вниз, а для охлаждения помещения установите их горизонтально.

⚠ ПРЕДОСТЕРЕЖЕНИЕ

Для охлаждения направьте жалюзи горизонтально. Если при охлаждении заслонки остаются направленными вниз, в выпускном отверстии может образовываться конденсат, который затем будет капать с заслонок.

- При остановке работы горизонтальная заслонка (пластина для регулировки вертикального воздушного потока) автоматически закрывается.
- В режиме подготовки к обогреву горизонтальная заслонка (пластина для регулировки вертикального воздушного потока) направлена вверх. Заслонка начинает поворачиваться после окончания подготовки к обогреву, однако индикатор поворота отображается на экране пульта дистанционного управления даже в режиме подготовки к обогреву.

Свойства воздуха таковы, что холодный воздух скапливается внизу, а теплый — наверху.

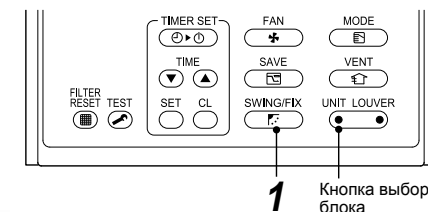
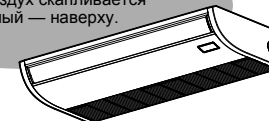

◆ Настройка направления воздушного потока

- Нажмите во время работы. Направление воздушного потока изменяется при каждом нажатии кнопки.

В режиме обогрева (Обогрев)

Направьте жалюзи (пластину для регулировки направления воздушного потока вверх/вниз). Если жалюзи будут направлены горизонтально, теплый воздух может не достигать ног.



Начальная настройка

В режиме обогрева (Охлаждение / сушка)

Направьте жалюзи (пластину для регулировки направления воздушного потока вверх/вниз) горизонтально. Если жалюзи будут направлены вниз, конденсат может образовываться на поверхности воздуховыпускного канала и затем капать.



Начальная настройка

В режиме обогрева (Вентилятор)

Выберите необходимое направление воздушного потока.



Начальная настройка

◆ Включение качания

- 1 Нажмите , установите жалюзи (пластину для регулировки направления воздушного потока вверх/вниз) в самое нижнее положение, а затем снова нажмите .

Отображается значок SWING , и направление воздушного потока вверх / вниз выбирается автоматически.

Индикация на дисплее во время качания



◆ Выключение качания

- 1 Во время качания нажмите , когда жалюзи будут в нужном положении. Если после этого нажать , направление воздушного потока можно снова задать, начиная с самого верхнего положения.

* Однако даже если нажать во время качания жалюзи, положение жалюзи отобразится на дисплее следующим образом, а самое верхнее положение жалюзи будет недоступно для выбора.

Индикация на дисплее, когда качание остановлено



В этом случае еще раз нажмите через две секунды.

- В режиме Охлаждение / сушка жалюзи не останавливаются, поскольку они направлены вниз. Если жалюзи останавливаются, когда они направлены вниз во время режима качания, они остановятся после того, как перейдут в третье положение от самого верхнего положения.

Индикация на дисплее, когда качание останавливается



◆ Кнопка выбора блока

- При управлении несколькими внутренними блоками с помощью одного пульта дистанционного управления направление воздушного потока можно установить отдельно для каждого внутреннего блока.
- Чтобы задать направление потока воздуха индивидуально, нажмите кнопку (левая сторона кнопки), чтобы отобразить номер внутреннего блока внутри управляемой группы. Затем отрегулируйте направление потока воздуха отображаемого внутреннего блока.
- Если номер внутреннего блока не отображается, все внутренние блоки внутри управляемой группы могут управляться одновременно.
- При каждом нажатии кнопки (левая сторона кнопки) отображение изменяется следующим образом:

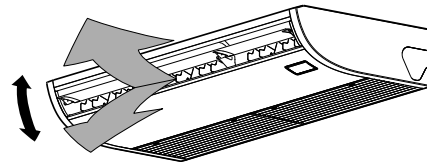
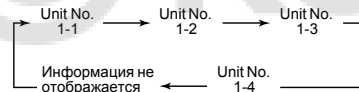

Настройка воздушного потока по горизонтали

Для изменения горизонтального направления воздушного потока поверните вертикальные заслонки внутри горизонтальной заслонки в нужную сторону.

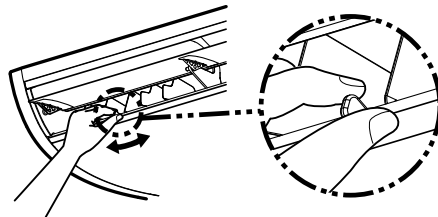

ПРИМЕЧАНИЕ

- Если горизонтальная заслонка направлена вниз в режиме охлаждения (COOL), на поверхности корпуса или заслонки может образовываться конденсат, который будет капать с блока.
- Если горизонтальная заслонка направлена горизонтально в режиме обогрева (HEAT), воздух может не прогревать помещение равномерно.

7 Режим энергосбережения

Этот режим сберегает электроэнергию, ограничивая максимальный ток, что сказывается на возможности осуществлять как обогрев, так и охлаждение.

Нажмите кнопку во время работы.

- Кондиционер перейдет в режим энергосбережения.
- На экране появится символ .

Режим энергосбережения будет оставаться в силе до отмены.

Для выхода из режима энергосбережения нажмите кнопку еще раз.

- Символ исчезнет .

■ Настройка параметров режима энергосбережения

При использовании моделей RAV-SM***3AT или более ранних отображаемое значение параметра изменяется, но фактический уровень мощности всегда равен "75 %".

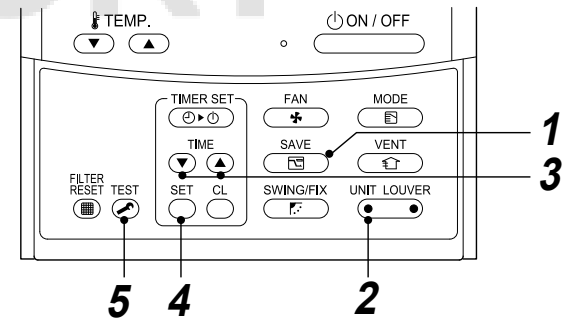

- 1 Нажмите кнопку не менее чем на четыре секунды при неработающем кондиционере.
 - Индикация , символ и цифры мигают.
- 2 Нажав (левую сторону кнопки), выберите нужный внутренний блок для настройки.
 - При каждом нажатии кнопки UNIT No. меняется в порядке, показанном ниже:



Начнет вращаться вентилятор выбранного блока.

3 Нажмите кнопки TIME (▼) (▲) и отрегулируйте настройки режима энергосбережения.

- При каждом нажатии кнопки уровень энергопотребления изменяется с шагом 1 % в диапазоне от 100 % до 50 %.
- Заводской настройкой является 75 %.

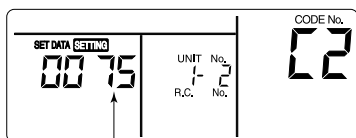

Настройка уровня потребления энергии в режиме энергосбережения

4 Нажмите кнопку SET.

5 Нажмите кнопку TEST для выполнения настройки.

ПРИМЕЧАНИЕ

- При работе в режиме энергосбережения максимальный ток наружного блока ограничен. Однако при определенных условиях потребляемая мощность может не снизиться.
- Будет сохранено значение мощности кондиционера во время режима энергосбережения. Помещение может не охлаждаться или не нагреваться в достаточной степени.
- Режим энергосбережения невозможно запрограммировать с помощью центрального пульта дистанционного управления и в зависимости от условий монтажа наружного блока.
- Если несколько блоков объединены в группу, все они переводятся в режим энергосбережения.
- В зависимости от используемого наружного блока функция энергосбережения может быть ограничена. За подробностями обращайтесь к продавцу.

8 Обслуживание

⚠ ПРЕДУПРЕЖДЕНИЯ

- Очистка воздушного фильтра и его компонентов связана с опасной работой на большой высоте. Для выполнения этой процедуры обращайтесь к квалифицированным специалистам по установке или обслуживанию. Не пытайтесь сделать это самостоятельно.

Очистка воздушных фильтров

Забитые фильтры уменьшают эффективность охлаждения и обогрева.

- (1) Если на дисплее пульта дистанционного управления отображается символ "■", выполните очистку воздушных фильтров.
- (2) После очистки фильтров нажмите кнопку FILTER RESET. Символ "■" исчезнет.

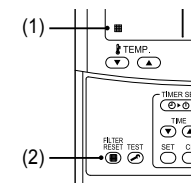

◆ Если устройство не будет использоваться в течение длительного времени

1. Включите кондиционер примерно на два часа в режиме вентиляции, чтобы высушить компоненты.
2. Нажмите (ON/OFF) на пульте дистанционного управления для прекращения работы и выключите сетевой выключатель.
3. Очистите воздушные фильтры и установите их на место.

◆ Перед началом сезона использования режима охлаждения

Выполните чистку дренажного поддона.

Обратитесь к дилеру по месту приобретения изделия.

(Слив не работает, если засорен дренажный поддон или система вентиляции. В некоторых случаях дренажная система может переполниться, что приводит к намоканию стены или пола. Очистите дренажный поддон перед сезоном, когда кондиционер планируется использовать в режиме охлаждения.)

◆ Периодическая проверка

- Если блок используется в течение длительного срока, детали могут износиться, что, в свою очередь, может привести к неполадкам в работе и нарушениям слива воды в осушителе в зависимости от нагрева, влажности и пыли.
- В дополнение к обычному обслуживанию рекомендуется также обращаться к дилеру по месту приобретения для выполнения проверок и технического обслуживания.

ПРИМЕЧАНИЕ

В целях охраны окружающей среды настоятельно рекомендуется регулярно очищать и проводить обслуживание внутреннего и наружного блоков используемого кондиционера для обеспечения его эффективной работы.

При длительном использовании кондиционера рекомендуется проводить регулярное (раз в год) обслуживание.

Более того, регулярно проверяйте наружный блок на предмет ржавчины и царапин, и при необходимости удаляйте их или принимайте меры для предотвращения появления ржавчины.

Обычно, если внутренний блок ежедневно работает более 8 часов, очищайте внутренний и наружный блоки не реже раза в 3 месяца. Поручайте работу по обслуживанию и очистке специалисту.

Такое обслуживание может продлить срок службы изделия, хотя оно требует затрат со стороны владельца. Нерегулярная очистка внутреннего и наружного блоков может привести к понижению производительности, обледенению, протечкам воды и отказу компрессора.

Перечень для обслуживания

Компонент	Характеристика	Проверка (визуальная/слуховая)	Обслуживание
Теплообменник	Внутренний/наружный	Засорение пылью/грязью, царапины	Промойте засорившийся теплообменник водой.
Двигатель вентилятора	Внутренний/наружный	Звук	При появлении необычных звуков необходимо предпринять соответствующие действия.
Фильтр	Внутренний	Пыль/грязью, повреждение	<ul style="list-style-type: none"> • Промойте загрязненный фильтр водой. • Замените поврежденный фильтр.
Вентилятор	Внутренний	<ul style="list-style-type: none"> • Вибрация, разбалансировка • Пыль/грязью, внешний вид 	<ul style="list-style-type: none"> • При возникновении очень сильной вибрации и разбалансировки замените вентилятор. • Почистите щеткой и промойте водой загрязненный вентилятор.
Решетки впуска/выпуска воздуха	Внутренний/наружный	Пыль/грязью, царапины	Деформированные или поврежденные решетки необходимо починить или заменить.
Дренажный поддон	Внутренний	Пыль/грязью, загрязнение дренажного отверстия	Очистите поддон и проверьте наклон вниз для плавного дренажа.
Декоративная панель, жалюзи	Внутренний	Пыль/грязью, царапины	При загрязнении их необходимо помыть или нанести на них восстановительное покрытие.
Внешние поверхности	Наружный	<ul style="list-style-type: none"> • Ржавчина, отслаивание изоляционного материала • Отслаивание/вздутие покрытия 	Нанести восстанавливающее покрытие.

9 Поиск и устранение неисправностей

Прежде чем обратиться за ремонтом, выполните проверку по следующим пунктам.

	Признак	Причина
Это не является неисправностью.	Наружный блок <ul style="list-style-type: none"> • Выходит белый холодный туман. • Иногда слышится звук утечки воздуха. • При включении питания слышен шум. 	<ul style="list-style-type: none"> • Вентилятор наружного блока автоматически останавливается и выполняется размораживание. • Соленоидный клапан работает при запуске и останове размораживания. • Наружный блок подготавливается к работе.
	Внутренний блок <ul style="list-style-type: none"> • Иногда слышится свистящий или шипящий звук. • Слышится щелкающий звук. • Ощущается запах из воздуховыпускного отверстия. 	<ul style="list-style-type: none"> • Когда блок начинает работу, во время работы или сразу же после остановки блока может раздаваться звук текущей воды, а также звук работы может становиться громче на пару минут сразу же после начала запуска блока. Это звук потока хладагента или звук слива в осушителе. • Этот звук возникает, возникающий при небольшом расширении и сжатии теплообменника и других деталей из-за изменения температуры. • В кондиционер попадают различные запахи — от стен, ковров, одежды, сигарет, косметики и т. д.
	Блок не работает.	<ul style="list-style-type: none"> • Отключилось электричество? • Сработало автоматическое отключение выключателя? • Сработало защитное устройство? (Мигает индикатор работы и символ  на дисплее пульта дистанционного управления.)
Проверьте еще раз.	Воздух в помещении не охлаждается и не нагревается.	<ul style="list-style-type: none"> • Воздухозаборное или воздуховыпускное отверстие наружного блока засорилось? • Открыто окно или дверь? • Воздушный фильтр забился пылью? • Установлено ли для объема воздуха значение "Низкая"? Выбран ли режим работы "Fan"? • Правильно ли задана целевая температура?

Если даже после выполнения указанных проверок устройство работает не так, как обычно, остановите его работу, выключите рубильник и сообщите дилеру, у которого Вы приобрели продукт, его номер и признаки неисправности. Не пытайтесь самостоятельно ремонтировать блок — это опасно. Если на ЖК-экране пульта дистанционного управления отображается индикатор проверки (E0, F0, H0 и т. д.), сообщите дилеру и об этом.

Если возникнет одна из следующих неполадок, немедленно остановите работу блока, выключите выключатель и свяжитесь с дилером по месту приобретения изделия.

- Переключатель не работает должным образом.
- Выключатель часто автоматически отключается.
- Вы случайно уронили посторонний предмет или пролили воду внутрь блока.
- Блок не работает даже после устранения причины срабатывания защитного устройства.
- Обнаружены другие проблемы.

■ Ведение журнала и проверка

При возникновении неисправности кондиционера на дисплее пульта дистанционного управления появляются код ошибки для проверки и UNIT No. внутреннего блока.

Код ошибки отображается только во время работы. Если изображение исчезло, выявляйте неисправности кондиционера согласно приведенному ниже разделу "Ведение журнала ошибок".



■ Ведение журнала ошибок

При возникновении ошибки кондиционера можно просмотреть журнал ошибок следующим образом. (В памяти хранится история до 4 ошибок.) Журнал можно вызвать как во время работы, так и при остановленном кондиционере.

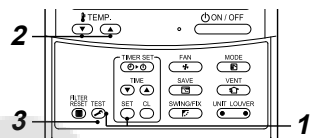

1 При одновременном нажатии и удерживании кнопок **SET** и **TEST** в течение не менее 4 секунд на дисплее отображается следующее.

- Если отображается значок , устройство перешло в режим журнала ошибок.
- [01: Номер записи ошибки] отображается в CODE No.
 - [Код ошибки] отображается в CHECK.
 - [Адрес внутреннего блока, в котором возникла ошибка] отображается в UNIT No.

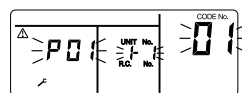

2 При каждом нажатии кнопки **TEMP.**, предназначенной для задания температуры, поочередно отображаются хранящиеся в журнале ошибки.

Номера кодов ошибок в CODE No. отображают нумерацию CODE No. в порядке [01] (самый новый) → [04] (самый старый).

ТРЕБОВАНИЕ

Не нажимайте кнопку , потому что при этом весь журнал ошибок внутреннего блока будет удален.

3 Для выхода из просмотра журнала и возврат к обычному режиму дисплея нажмите кнопку **TEST**.

10 Функции и эксплуатация

▼ Проверка перед запуском

- Проверьте, не оборван и не отключен ли заземляющий провод.
- Проверьте, установлен ли воздушный фильтр.
- Включите выключатель не менее чем за 12 часов до начала эксплуатации.

▼ Функция защиты в течение 3 минут

3-минутная защитная функция препятствует запуску кондиционера в первые 3 минуты после включения главного выключателя/ сетевого выключателя для повторного запуска кондиционера.

▼ Отключение электричества

Отключение электричества во время работы кондиционера приводит к его полной остановке.

- Чтобы возобновить работу кондиционера, нажмите кнопку ON/OFF на пульте дистанционного управления.
- Грозовой разряд или использование беспроводного телефона вблизи кондиционера может привести к неисправности устройства. Отключите главный выключатель питания или сетевой выключатель, а затем снова включите их. Чтобы возобновить работу, нажмите кнопку ON/OFF на пульте дистанционного управления.

▼ Размораживание

Если наружный блок замерзает во время режима обогрева, автоматически включается функция размораживания (приблизительно на время от 2 до 10 минут) для поддержания эффективности обогрева.

- Во время размораживания останавливаются вентиляторы как внутреннего, так и наружного блоков.
- Во время размораживания скопившаяся вода сливается из нижнего поддона наружного блока.

▼ Нагревательная способность

При обогреве тепло поглощается извне и поступает в помещение. Этот способ обогрева называется системой теплового насоса. Если температура вне помещения имеет слишком низкую температуру, рекомендуется вместе с кондиционером использовать другое нагревательное оборудование.

▼ Защитное устройство

- Останавливает работу кондиционера при перегрузке.
- При срабатывании защитного устройства работа блока останавливается и начинают мигать индикатор работы и индикатор проверки на пульте дистанционного управления.

▼ При срабатывании защитного устройства

- Выключите выключатель и выполните проверки. Продолжение эксплуатации может привести к неисправности.
- Проверьте, установлен ли воздушный фильтр. Его отсутствие может привести к засорению теплообменника пылью и к возникновению утечки воды.

▼ Во время охлаждения

- Воздухозаборник или воздуховыпускное отверстие наружного блока засорены.
- Воздуховыпускное отверстие наружного блока подвергается непрерывному действию сильного ветра.

▼ Во время обогрева

- Воздушный фильтр засорен большим количеством пыли.
- Воздухозаборник или воздуховыпускное отверстие внутреннего блока засорены.

▼ Не выключайте выключатель.

- В сезон, когда кондиционер часто используется, оставляйте выключатель включенным и вместо него используйте кнопку ON / OFF на пульте дистанционного управления.

▼ Предупреждение относительно замерзания или заполнения снегом наружного блока

- В районах, где выпадает много снега, воздухозаборник и воздуховыпускное отверстие наружного блока часто покрываются слоем снега или замерзают. Это может привести к повреждению наружного блока или снижению эффективности обогрева.
- В районах с низкой температурой обращайте внимание на то, чтобы через сливной шланг сливалась вся вода без остатка для предотвращения ее замерзания внутри. Замерзание воды внутри сливного шланга или внутри наружного блока может привести к повреждению устройства или снижению эффективности обогрева.

▼ Условия работы кондиционера

Для обеспечения оптимальной производительности эксплуатируйте кондиционер при следующих значениях температуры окружающего воздуха:

Режим охлаждения	Температура окружающего воздуха	: -15 °C до 46 °C (Темп. сухого термометра)
	Температура воздуха в помещении	: От 21 °C до 32 °C (Темп. сухого термометра), 15 °C до 24 °C (Темп. мокрого термометра)
	[ПРЕДОСТЕРЕЖЕНИЕ]	Относительная влажность воздуха в помещении должна быть менее 80 %. При работе кондиционера в помещении с более высоким значением относительной влажности на поверхности кондиционера может образовываться конденсат.
Режим обогрева	Температура окружающего воздуха	: -15 °C до 15 °C (Темп. мокрого термометра)
	Температура воздуха в помещении	: 15 °C до 28 °C (Темп. сухого термометра)

При использовании кондиционера в условиях, превышающих указанные значения, может сработать система защиты.

11 Установка

Не устанавливайте кондиционер в следующих местах

- Не устанавливайте кондиционер ближе чем 1 м от телевизора, стереосистемы или радиоприемника. В противном случае издаваемый кондиционером шум будет влиять на работу этих приборов.
- Не устанавливайте кондиционер рядом с высокочастотными приборами (швейной машиной, массажером и т.п.), иначе это может привести к неисправности кондиционера.
- Не устанавливайте кондиционер в местах, где присутствует железная или другая металлическая пыль. В случае налипания или скопления железной или другой металлической пыли внутри кондиционера возможно его самопроизвольное возгорание и пожар.
- Не устанавливайте кондиционер в месте с высокой влажностью или маслосагрязненностью, или в месте, подверженном воздействию пара, сажи или коррозионного газа.
- Не устанавливайте кондиционер в местах с повышенным содержанием соли, например на морском побережье.
- Не устанавливайте кондиционер в местах, где используется большое количество машинного масла.
- Не устанавливайте кондиционер в местах, подверженных воздействию сильного ветра, например на морском побережье.
- Не устанавливайте кондиционер в местах, где образуется серный газ, например на курортах с минеральными водами.
- Не устанавливайте кондиционер в летательном аппарате или на самоходном кране.
- Не устанавливайте кондиционер в кислой или щелочной среде (рядом с горячими источниками, химическими заводами или в местах, подверженных воздействию выбросов, образующихся при горении). Алюминиевые ребра или медные трубки теплообменника могут подвергнуться действию коррозии.
- Не устанавливайте кондиционер рядом с препятствием (вентиляционным окном, осветительным оборудованием и т.п.), которое может препятствовать выходу потока воздуха. (Турбулентный воздушный поток может снизить эффективность или привести к отключению устройств.)
- Не используйте кондиционер для специальных целей, таких как консервирование пищи, работы с прецизионным инструментом или произведениями искусства или при разведении животных или растений. (Это может привести к порче предохраняемых материалов.)
- Не устанавливайте кондиционер над предметом, который не должен подвергаться действию влаги. (Скопившийся конденсат может капать из внутреннего блока при значении относительной влажности более 80 % или при блокировании дренажного отверстия.)
- Не устанавливайте кондиционер в местах, где используются органические растворители.
- Не устанавливайте кондиционер рядом с дверью или окном, откуда может поступать влажный воздух. На поверхности кондиционера может образоваться конденсат.
- Не устанавливайте кондиционер в местах, где часто используются специальные аэрозоли.

Помните о шуме и вибрации

- Не устанавливайте кондиционер в месте, где шум наружного блока или поток теплого воздуха из его воздуховыпускного отверстия может мешать соседям.
- Устанавливайте кондиционер на твердом и устойчивом основании, препятствующим распространению резонанса, шума и вибрации.
- При работе одного внутреннего блока создаваемый при этом шум может быть слышен из внутренних блоков, которые не работают.

12 Технические характеристики

Модель	Уровень звукового давления (дБА)		Вес (кг)
	Охлаждение	Обогрев	
RAV-RM401CTP-E	*	*	23
RAV-RM561CTP-E	*	*	23
RAV-RM801CTP-E	*	*	29
RAV-RM1101CTP-E	*	*	37
RAV-RM1401CTP-E	*	*	37

* До 70 дБА

Требования к экологичной конструкции продукта. (Regulation (EU) 2016/2281)
<http://ecodesign.toshiba-airconditioning.eu/en>

Заявление о Соответствии

Производитель: **TOSHIBA CARRIER (THAILAND) CO., LTD.**
144 / 9 Moo 5, Bangkadi Industrial Park, Tivanon Road, Tambol Bangkadi,
Amphur Muang, Pathumthani 12000, Thailand

Обладатель TCF: **TOSHIBA CARRIER EUROPE S.A.S**
Route de Thil 01120 Montluel FRANCE

Настоящим заявляет, что оборудование, описанное ниже:

Общее Обозначение: Кондиционер Воздуха

Модель/тип: RAV-RM401CTP-E
RAV-RM561CTP-E
RAV-RM801CTP-E
RAV-RM1101CTP-E
RAV-RM1401CTP-E

Фирменное наименование: Кондиционер серии Digital Inverter Series / Super Digital Inverter Series

Соответствует положениям Директивы Оборудование (Directive 2006/42/EC) и правилам, переносимым в национальное законодательство

ПРИМЕЧАНИЕ

Данное заявление теряет силу, если были внесены технические или операционные изменения без согласия производителя.



TOSHIBA CARRIER (THAILAND) CO.,LTD.

144 / 9 Moo 5, Bangkadi Industrial Park, Tivanon Road, Tambol Bangkadi, Amphur Muang, Pathumthani 12000, Thailand

1115653899