



Руководство по эксплуатации

Жидкотопливный/газовый котёл

ESSENCIO

CF 22

CF 29

Уважаемый клиент,

Мы благодарим Вас за покупку этого оборудования.

Пожалуйста, внимательно прочтите это руководство перед использованием оборудования и сохраните его в безопасном месте для дальнейшего использования. Для обеспечения продолжительной безопасной и эффективной работы мы рекомендуем регулярно обслуживать данное изделие. Наши службы сервиса и поддержки клиентов могут помочь в этом.

Мы надеемся, Вы будете наслаждаться годами беспроблемной работы оборудования.



Содержание

1	Безопасность	5
1.1	Общие правила техники безопасности	5
1.2	Особые правила безопасности	6
1.3	Рекомендации	8
1.4	Ответственность	8
2	Используемые символы	9
2.1	Используемые в инструкции символы	9
2.2	Используемые для оборудования символы	9
3	Технические характеристики	10
3.1	Сертификаты	10
3.1.1	Сертификаты	10
3.1.2	Категории жидкого топлива	10
3.2	Технические данные	10
4	Описание оборудования	11
4.1	Общее описание	11
4.2	Котёл	11
4.3	Описание панели управления	11
4.3.1	Описание панели управления	11
4.3.2	Описание индикации режима ожидания	11
4.3.3	Описание основной индикации (прямой доступ)	12
4.3.4	Описание карусели (быстрый доступ)	13
5	Работа	15
5.1	Навигация по меню	15
5.1.1	Древовидная структура прямого доступа к зонам	15
5.1.2	Древовидная структура быстрого доступа к главному меню	16
5.2	Запуск котла	17
5.3	Останов котла	17
5.4	Защита от замерзания	18
6	Параметры	19
6.1	Изменение настроек панели управления	19
6.2	Выбор режима работы	19
6.3	Управление центральным отоплением	20
6.3.1	Включение и выключение отопления	20
6.3.2	Временное изменение комнатной температуры (изменение)	20
6.3.3	Включение и конфигурирование суточной программы для отопления	21
6.4	Управление нагревом горячей санитарно-технической воды	22
6.4.1	Включение/выключение нагрева горячей санитарно-технической воды	22
6.4.2	Принудительный нагрев горячей санитарно-технической воды (превышение)	22
6.4.3	Изменение заданных значений температуры горячей санитарно-технической воды	23
6.4.4	Включение и конфигурирование суточной программы нагрева горячей санитарно-технической воды	23
6.5	Периоды отсутствия или отпуска	24
6.6	Персонализация зон	25
6.6.1	Определение термина «зона»	25
6.6.2	Изменение названия и обозначения зоны	25
6.7	Персонализация действий	26
6.7.1	Определение термина «Действие»	26
6.7.2	Изменение названия действия	26
6.7.3	Регулировка температуры действий	27
6.8	Мониторинг потребления энергии	28
6.9	Информация о версии	29
7	Техническое обслуживание	30
7.1	Общие правила	30
7.2	Настройка сообщения о техническом обслуживании	30
7.3	Инструкции по техническому обслуживанию	30
7.3.1	Проверка гидравлического давления	30
7.3.2	Подпитка установки водой	31
7.3.3	Инструкции для трубочиста	31

7.3.4	Режим «Трубочист»	31
7.4	Удаление воздуха из отопительной установки	32
7.5	Слив системы отопления	33
8	В случае неисправности	34
8.1	Устранение ошибок эксплуатации	34
8.2	Коды ошибок	34
8.3	Коды ошибок	35
8.4	Коды аварийных сигналов	35
8.5	Сброс блока безопасности горелки	36
9	Окружающая среда	37
9.1	Утилизация и повторная переработка	37
9.2	Энергосбережение	37
10	Гарантия	38
10.1	Общие сведения	38
10.2	Условия гарантии	38
11	Приложение	40
11.1	Паспорт оборудования	40
11.2	Паспорт оборудования – Оборудование для управления температурой	40
11.3	Паспорт оборудования	41



1 Безопасность

1.1 Общие правила техники безопасности











Таб 1













Действие	 Опасность Это оборудование не может использоваться детьми, а также лицами с ограниченными физическими, сенсорными или умственными способностями и лицами, не имеющими необходимого опыта и знаний, если они не находятся под надлежащим наблюдением или если соответствующие инструкции по эксплуатации им не предоставлены и они осознают сопутствующие риски. Необходимо следить за детьми, чтобы быть уверенными, что они не играют с оборудованием.
----------	---



1.2 Особые правила безопасности

Таб 2

Электробезопасность	<p> Риск поражения электрическим током Перед началом любых работ отключить электрическое питание котла.</p> <p> Внимание В соответствии с действующими в стране правилами установки, постоянные трубы должны быть оснащены разъёмными соединениями.</p> <p> Внимание</p> <ul style="list-style-type: none"> • Котел всегда должен быть подключен к защитному заземлению. • Заземление должно соответствовать основным стандартам по установке. • Перед подключением электрического питания выполнить заземление. <p>Тип и номинальные характеристики защитных устройств см. в разделе «Электрические подсоединения» инструкции по установке и техническому обслуживанию.</p> <p> Внимание Если кабель питания, поставляемый вместе с оборудованием, оказывается поврежден, то, чтобы избежать любой опасности, он должен был заменен производителем, его сервисной службой или подобным квалифицированным специалистом.</p>
Доступность	<p>Прочие страны Только квалифицированным специалистам разрешен доступ к внутренней части устройства в соответствии с действующим стандартом электрической безопасности.</p> <p> Внимание Запитать оборудование при помощи цепи, содержащей однополюсный выключатель с зазором между контактами 3 мм или более.</p> <p> Важная информация Обеспечить доступ к котлу в любой момент времени.</p> <p> Внимание Установить котёл в незамерзающем помещении.</p> <p> Важная информация Обеспечить пространство, необходимое для правильной установки котла. См. раздел в инструкции по установке и эксплуатации о пространстве, необходимом для котла.</p> <p> Важная информация</p> <ul style="list-style-type: none"> • Никогда не срывать и не заклеивать этикетки и идентификационные таблички, наклеенные на котел. • Этикетки и идентификационные таблички должны быть читаемыми в течение всего срока службы котла. Незамедлительно заменять поврежденные или нечитаемые инструкции и предупреждения.
Гидравлика	<p> Важная информация Соблюдать минимальное и максимальное входное давление холодной воды, чтобы обеспечить нормальную работу котла, см. раздел Технические характеристики.</p> <p> Предупреждение Регулярно проверять наличие воды и давления в системе отопления.</p>

Установка	<p> Внимание Установка должна соответствовать всем пунктам стандартов и правил (DTU, EN и др.), которые определяют работы и различные вмешательства в индивидуальных домах, многоквартирных домах или иных конструкциях.</p> <p> Важная информация Только квалифицированный специалист может устанавливать котел в соответствии с местными и национальными нормами.</p> <p> Внимание Слить котел и отопительную систему с помощью квалифицированного специалиста, если дом остается пустым в течение длительного периода времени и есть вероятность замерзания.</p>
Температура	<p> Внимание Не прикасайтесь к трубам с дымовыми газами. В зависимости от настроек котла температура труб с дымовыми газами может превышать 60°C.</p> <p> Внимание Избегайте продолжительных прикосновений к радиаторам. В зависимости от настроек котла температура радиаторов может превышать 60 °C.</p> <p> Внимание Соблюдать осторожность с горячей санитарно-технической водой. В зависимости от настроек котла температура горячей санитарно-технической воды может превышать 65°C.</p> <p> Важная информация Обеспечить изоляцию труб системы для снижения потерь тепла.</p>
Запах дымовых газов	<p> Опасность Если чувствуется запах дымовых газов:</p> <ol style="list-style-type: none"> 1. Выключить оборудование. 2. Открыть окна. 3. Покинуть помещение. 4. Свяжитесь с квалифицированным специалистом.
Техническое обслуживание	<p> Внимание Только квалифицированному специалисту разрешено выполнять работы по техобслуживанию на котле и отопительной установке.</p> <p> Внимание Не оставлять котел без технического обслуживания. Свяжитесь с квалифицированным специалистом или заключить договор о техническом обслуживании для обязательного ежегодного обслуживания котла</p> <p> Внимание Удалять обшивку котла только для проведения техобслуживания и ремонта. Обязательно устанавливать обшивку на место после завершения этих операций.</p> <p> Внимание Перед выполнением любых работ отключить электропитание котла и магистраль жидкого топлива.</p>

1.3 Рекомендации

Важная информация

Хранить этот документ рядом с местом установки оборудования.

Важная информация

С этой инструкцией можно также ознакомиться на нашем веб-сайте.

1.4 Ответственность

Таб 4

<p>Ответственность производителя</p>	<p>Наша продукция производится в соответствии с требованиями различных применимых Директив. В связи с этим она поставляется с маркировкой CE и всей необходимой документацией. В целях повышения качества нашей продукции мы постоянно стремимся улучшать ее. Поэтому мы сохраняем за собой право изменять характеристики, приводимые в данном документе.</p> <p>Наша ответственность как производителя не действует в следующих случаях:</p> <ul style="list-style-type: none"> • Несоблюдение инструкций по установке оборудования. • Несоблюдение инструкций по эксплуатации оборудования. • Неправильное или недостаточное техническое обслуживание оборудования.
<p>Ответственность специалиста</p>	<p>Монтажник ответственен за установку и за первый ввод в эксплуатацию оборудования. Монтажник должен соблюдать следующие инструкции:</p> <ul style="list-style-type: none"> • Прочитать и соблюдать указания, приведенные в поставляемых с Вашим оборудованием инструкциях. • Выполнять установку в соответствии с действующими правилами и нормами. • Провести первый ввод в эксплуатацию и все необходимые проверки. • Объяснить установку пользователю. • Если необходимо техническое обслуживание, то предупредить пользователя об обязательной проверке и техническом обслуживании оборудования. • Вернуть все инструкции пользователю.
<p>Ответственность пользователя</p>	<p>Чтобы гарантировать оптимальную работу системы, вы должны соблюдать следующие правила:</p> <ul style="list-style-type: none"> • Прочитать и соблюдать указания, приведенные в поставляемых с вашим оборудованием инструкциях. • Пригласить квалифицированных специалистов для монтажа системы и первого ввода в эксплуатацию. • Попросить монтажника подробно рассказать о вашей установке. • Квалифицированный специалист должен проводить осмотр и техническое обслуживание. • Хранить инструкции в хорошем состоянии рядом с оборудованием.

2 Используемые символы

2.1 Используемые в инструкции символы

В данной инструкции используются различные уровни опасности для привлечения внимания к конкретным указаниям. Мы делаем это для повышения безопасности пользователя, предотвращения проблем и обеспечения правильной работы оборудования.



Опасность

Риск опасных ситуаций, приводящих к серьезным травмам.



Риск поражения электрическим током

Риск поражения электрическим током.



Предупреждение

Риск опасных ситуаций, приводящих к незначительным травмам.



Внимание

Риск поломки оборудования.



Важная информация

Важная информация.



Смотри

Ссылка на другие инструкции или страницы в данной инструкции.

2.2 Используемые для оборудования символы

Рис.1



5



6



MW-1000123-2

- 1 Переменный ток.
- 2 Защитное заземление.
- 3 Внимательно прочтите все поставляемые инструкции перед началом установки и вводом в эксплуатацию оборудования.
- 4 Направить использованные материалы в специализированную организацию по утилизации и повторной переработке.
- 5 Внимание: опасность поражения электрическим током, компоненты под напряжением. Отключить электрическое питание перед выполнением любой операции.
- 6 Подключить оборудование к защитному заземлению.

3 Технические характеристики

3.1 Сертификаты

3.1.1 Сертификаты

Котёл соответствует действующим стандартам.

Идентификационный номер ЕС: 0085CQ0004

3.1.2 Категории жидкого топлива

Таб 5

Типы разрешенного жидкого топлива	Максимальная вязкость
Дизельное топливо для внедорожной техники (NRD) Дизельное топливо для внедорожной техники с максимальным содержанием EMAG 7 % ⁽¹⁾	6 мм ² /с при 20 °C
 Важная информация Только для котлов, оснащенных горелкой с подогревателем.	
Бытовое жидкое топливо	6 мм ² /с при 20 °C
B10 бытовое жидкое топливо Смесь бытового жидкого топлива с низким содержанием серы (< 50 мг/кг) с добавлением ≥ 5,9 - ≤ 10,9 % (по объему) метиловых эфиров жирных кислот EMAG ⁽¹⁾	6 мм ² /с при 20 °C
B5 бытовое жидкое топливо Смесь бытового жидкого топлива с низким содержанием серы (< 50 мг/кг) с добавлением ≥ 3 - ≤ 5,9 % (по объему) EMAG ⁽¹⁾	6 мм ² /с при 20 °C
Бытовое жидкое топливо с низким содержанием серы (< 50 мг/кг) (EL).	6 мм ² /с при 20 °C
Бытовое жидкое топливо с низким содержанием серы до 10 % (< 50 мг/кг) с добавлением биодизеля (EL Bio 10). (1) (FAME)	6 мм ² /с при 20 °C

3.2 Технические данные

4 Описание оборудования

4.1 Общее описание

Характеристики напольных жидкотопливных котлов серии CFU:

- Только отопление с возможностью нагрева горячей санитарно-технической воды при установке с ёмкостным водонагревателем
- Высокоэффективное отопление
- Низкие выбросы загрязняющих веществ
- Чугунный теплообменник
- Электронная панель управления
- **Подключение к дымовой трубе:** Отвод дымовых газов при помощи дымовой трубы
- **Подключение коаксиального дымохода:** Отвод дымовых газов при помощи коаксиального дымохода с блоком подачи воздуха для горения

4.2 Котёл

Рис.2

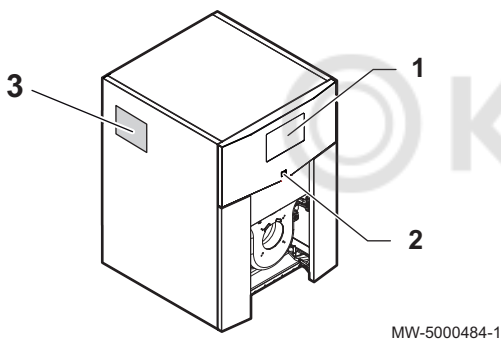

- 1 Панель управления
- 2 Переключатель Вкл./Выкл.
- 3 Идентификационная табличка

MW-5000484-1

4.3 Описание панели управления

Рис.3

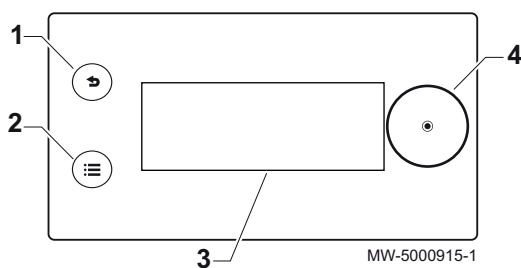

4.3.1 Описание панели управления

Панель управления позволяет сконфигурировать котёл в режиме конечного пользователя, трубочиста или специалиста для отопления и нагрева горячей санитарно-технической воды.

- 1 Клавиша возврата ↩
- 2 Клавиша главного меню ☰
- 3 Дисплей
- 4 Переключатель ●

4.3.2 Описание индикации режима ожидания

Индикация режима ожидания активна, если в течение 5 минут не нажата ни одна клавиша панели управления и подсветка выключена.

Рис.4

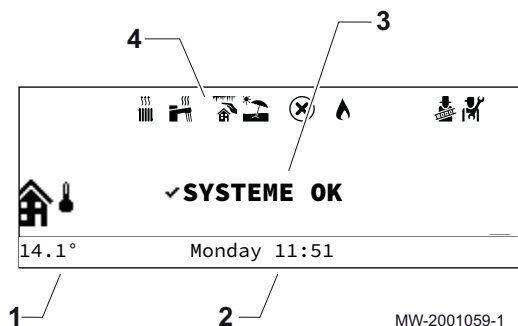

- 1 Температура, измеренная датчиком наружной температуры (при наличии)
- 2 Дата и время
- 3 Общий режим котла
- 4 Пиктограммы, обозначающие режим котла

Таб 6 Пиктограммы, обозначающие режим котла

Пиктограммы	Описание
	Постоянная пиктограмма: функция отопления включена Мигающая пиктограмма: выполняется запрос тепла
	Постоянная пиктограмма: функция нагрева горячей санитарно-технической воды включена Мигающая пиктограмма: выполняется нагрев горячей санитарно-технической воды
	Включена защита от замерзания
	Включен летний режим, отопление невозможно
	Ошибка
	Включен режим «Трубочист»
	Включен уровень Специалиста

4.3.3 Описание основной индикации (прямой доступ)

Основная индикация содержит несколько страниц. Каждая страница обеспечивает прямой доступ к определенной зоне.

Открыть основную индикацию, повернув ручку регулировки вправо. Все символы и названия зон могут быть изменены.

Рис.5 Главная страница основной индикации

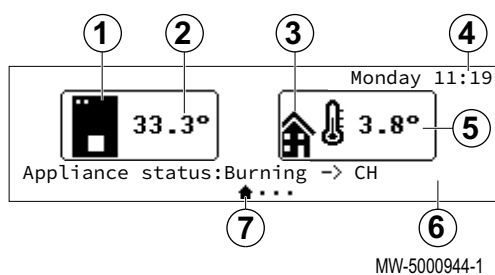

- 1 Символ котла
- 2 Температура подающей линии котла
- 3 Символ наружной температуры
- 4 Дата и время
- 5 Наружная температура
- 6 Состояние котла
- 7 Активная страница

Рис.6 Основная индикация Zone1

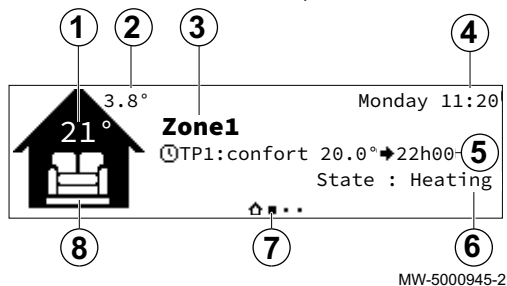

- 1 Температура Zone1 (только при наличии датчика комнатной температуры в зоне)
- 2 Наружная температура
- 3 Название Zone1
- 4 Дата и время
- 5 Режим работы
- 6 Режим Zone1
- 7 Активная страница
- 8 Символ Zone1

Рис.7 Основная индикация **Zone2**
(только в случае подключения
дополнительной электронной
платы SCB-04)

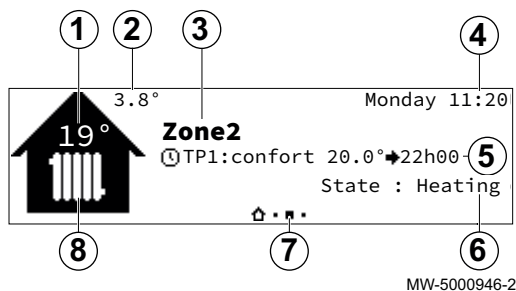

MW-5000946-2

- 1 Температура **Zone2** (только при наличии датчика комнатной температуры в зоне)
- 2 Наружная температура
- 3 Название **Zone2**
- 4 Дата и время
- 5 Режим работы
- 6 Режим **Zone2**
- 7 Активная страница
- 8 Символ **Zone2**

Рис.8 Основная индикация для
страницы ГВС (только при
подключении датчика ГВС)

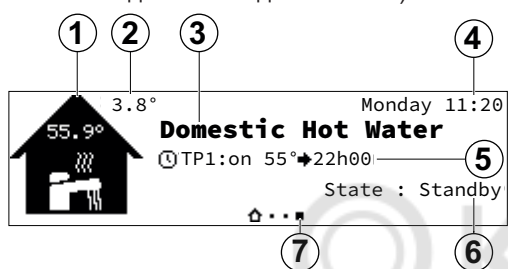

MW-5000947-1

- 1 Символ горячей санитарно-технической воды
- 2 Наружная температура
- 3 Название для горячей санитарно-технической воды
- 4 Дата и время
- 5 Режим работы
- 6 Режим для горячей санитарно-технической воды
- 7 Активная страница

Рис.9

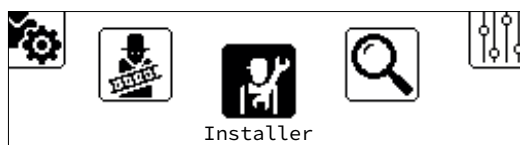

MW-5000948-1









4.3.4 Описание карусели (быстрый доступ)





Карусель используется для быстрого доступа к главному меню панели управления.

Открыть карусель клавишей главного меню .

Прокрутить меню справа налево, повернув селектор .

Таб 7

Доступные меню	Описание	 Смотри Глава
	Отопление Вкл./Выкл.	Включение и выключение отопления
	Горячее водоснабжение Вкл./Выкл.	Включение/выключение нагрева горячей санитарно-технической воды
	Температура отопления	Регулировка температуры действий
	Температура воды	Изменение заданных значений температуры горячей санитарно-технической воды
	Временное изменение температуры отопления	Временное изменение комнатной температуры
	Ускорение нагрева воды	Принудительный нагрев горячей санитарно-технической воды (превышение)
	Режим «Отпуск» системы	Периоды отсутствия или отпуска

Доступные меню	Описание	 Смотри Глава
	Пользовательские настройки	
	Настройки зоны	Изменение названия и обозначения зоны
	Настройки ГВС	Изменение заданных значений температуры горячей санитарно-технической воды
	ФункцВклВыклОтопл.	Включение и выключение отопления
	ФункцВклВыклГВС	Включение/выключение нагрева горячей санитарно-технической воды
	Наружная температура	<ul style="list-style-type: none"> • Принудит.лето : Отопление выключено. ГВС включено. Принудительный переход в летний режим работы <ul style="list-style-type: none"> - 0 =Выкл. - 1 =Вкл. • Лето/Зима : Наружная температура, ниже которой включается защита от замораживания Диапазон регулировки: от 15 °Сдо 30,5 °С
	Счетчик энергии	Мониторинг потребления энергии
Режим «Отпуск» системы	Периоды отсутствия или отпуска	
	Испытательный режим	Режим «Трубочист»
	Специалист	Меню недоступно для пользователя
	Функция поиска	Меню недоступно для пользователя
	Заданные значения статуса сигналов	Меню недоступно для пользователя
	Счетчик энергии	Мониторинг потребления энергии
	Параметры	Изменение настроек панели управления
	Информация о версии	Информация о версии

5 Работа

5.1 Навигация по меню

Рис.10 Индикация режима ожидания

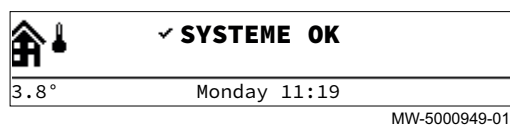

Нажать на любую клавишу или повернуть ручку регулировки , чтобы включить подсветку дисплея панели управления.



Важная информация

Если в течение 3 минут не будет нажата ни одна клавиша, то подсветка панели управления выключится.

Рис.11 Доступ к главному меню

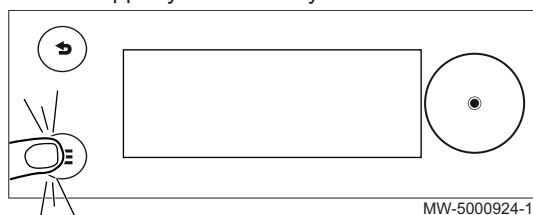

Нажать на клавишу , чтобы войти в главное меню.

Рис.12 Выбор

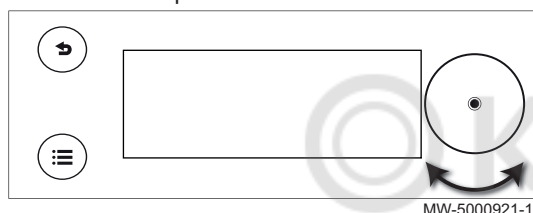

Повернуть ручку регулировки , чтобы выбрать:

- меню,
- страницу основной индикации,
- параметр,
- настройку.

Рис.13 Подтверждение

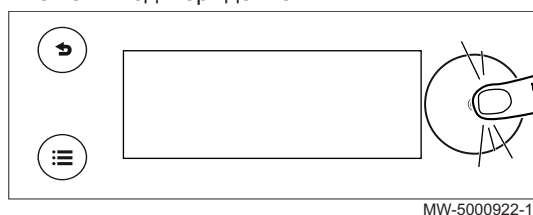

Нажать на ручку регулировки , чтобы подтвердить выбор:

- меню,
- страницы основной индикации,
- параметра,
- настройки.

Рис.14 Возврат к основной индикации

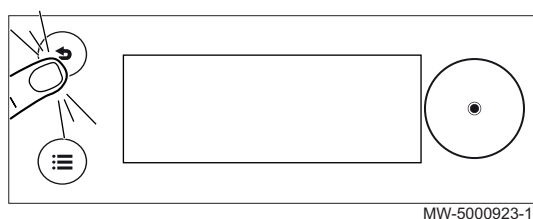



Нажать на клавишу возврата  необходимое количество раз для возврата к основной индикации.

Для возврата к основной индикации нажать и удерживать клавишу возврата .

5.1.1 Древовидная структура прямого доступа к зонам

Таб 8

Тип доступа	Путь доступа
Прямой доступ: из окна основной индикации	→ Нажать на ручку регулировки  → Повернуть селектор  для доступа к различным зонам
Быстрый доступ: из любого окна	Недоступно



Таб 9

Дисплей	Доступные параметры	 Смотри Глава
Главная страница основной индикации	Режим «Отпуск» системы	Периоды отсутствия или отпуска
	ФункцВклВыклОтопл.	Включение и выключение отопления
	ФункцВклВыклГВС	Включение/выключение нагрева горячей санитарно-технической воды
	Принуд. летн. режим Вкл./Выкл.	Изменение настроек панели управления
Zone1	Задать температуру отопления	Настройки температуры для различных действий
	Режим работы	Выбор режима работы
	Суточные программы отопления	Включение и конфигурирование суточной программы
Zone2 (только в случае подключения дополнительной электронной платы SCB-04)	Задать температуру отопления	Настройки температуры для различных действий
	Режим работы	Выбор режима работы
	Суточные программы отопления	Включение и конфигурирование суточной программы
Горячая санитарно-техническая вода	Задать температуру отопления	Настройки температуры для различных действий
	Режим работы	Выбор режима работы
	Суточные программы отопления	Включение и конфигурирование суточной программы



















5.1.2 Древоподобная структура быстрого доступа к главному меню

Таб 10

Тип доступа	Путь доступа
Прямой доступ: из окна основной индикации	Недоступно
Быстрый доступ: из любого окна	→ Нажать на клавишу  → Повернуть селектор  для доступа к различным меню

Таб 11

Доступные меню	Описание	 Смотри Глава
	Отопление Вкл./Выкл. • Выкл. • Вкл.	Включение и выключение отопления
	Горячее водоснабжение Вкл./Выкл. • Выкл. • Вкл.	Включение/выключение нагрева горячей санитарно-технической воды
	Температура отопления • Zone1 • Zone2 (только в случае подключения дополнительной электронной платы SCB-04)	Регулировка температуры действий
	Температура воды • КомфортЗадТемпГВС • ПонижЗадТемпГВС	Изменение заданных значений температуры горячей санитарно-технической воды
	Временное изменение температуры отопления • Zone1 • Zone2 (только в случае подключения дополнительной электронной платы SCB-04)	Временное изменение комнатной температуры
	Ускорение нагрева воды	Принудительный нагрев горячей санитарно-технической воды (превышение)

Доступные меню	Описание	 Смотри Глава
	Режим «Отпуск» системы	Периоды отсутствия или отпуска
	Пользовательские настройки	
	Настройки зоны	Изменение названия и обозначения зоны
	Настройки ГВС	Изменение заданных значений температуры горячей санитарно-технической воды
	ФункцВклВыклОтопл.	Включение и выключение отопления
	ФункцВклВыклГВС	Включение/выключение нагрева горячей санитарно-технической воды
	Наружная температура	<ul style="list-style-type: none"> • Принудит.лето : Отопление выключено. ГВС включено. Принудительный переход в летний режим работы <ul style="list-style-type: none"> - 0 =Выкл. - 1 =Вкл. • Лето/Зима : Наружная температура, ниже которой включается защита от замораживания Диапазон регулировки: от 15 °С до 30,5 °С
	Счетчик энергии	Мониторинг потребления энергии
Режим «Отпуск» системы	Периоды отсутствия или отпуска	
	Испытательный режим	Режим «Трубочист»
	Специалист	Меню недоступно для пользователя
	Функция поиска	Меню недоступно для пользователя
	Задан. значения режима сигналов	Меню недоступно для пользователя
	Счетчик энергии	Мониторинг потребления энергии
	Системные настройки	Изменение настроек панели управления
	Информация о версии	Информация о версии

5.2 Запуск котла

1. Проверить, что бак заполнен топливом.
2. Открыть кран подачи топлива.
3. Запустить котел.
4. Проверить давление в системе установки, отображаемое в интерфейсе пользователя.



Важная информация

Рекомендуемое гидравлическое давление – 0,15–0,2 МПа (1,5–2 бар).

5. Подтвердить выбор, нажав на селектор .
 - ⇒ Если котёл подключен к водонагревателю, котёл начнет автоматический цикл удаления воздуха продолжительностью 3 минуты, повторяющийся каждый раз после отключения электричества. В случае проблемы в главном окне появляется сообщение об ошибке.
6. Если в главном окне отображается сообщение об ошибке, обратиться к специалисту.

5.3 Останов котла

Котёл необходимо отключать в определенных ситуациях, например при любом вмешательстве в оборудование. В других ситуациях, таких как длительный период отсутствия, рекомендуется использовать

режим работы  **Режим «Отпуск» системы**, чтобы воспользоваться функцией антиблокировки котла и защитить установку от замерзания.

Чтобы остановить котел:

1. Выключить котел.



Более подробно - см.

Выбор режима работы, Страница 19

Периоды отсутствия или отпуска, Страница 24

5.4 Защита от замерзания



Внимание

Функция защиты от замерзания не работает, если котел выключен.



Внимание

Встроенная система защиты от замораживания защищает только котел, но не отопительную установку.



Внимание

Слить котел и отопительную систему с помощью квалифицированного специалиста, если дом остается пустым в течение длительного периода времени и есть вероятность замерзания.



Важная информация

Чтобы предотвратить размораживание радиаторов и системы в некоторых помещениях (например, гараж и мастерская), к котлу рекомендуется подключить датчик наружной температуры.

Если температура воды в котле сильно понижается, то включается встроенная защитная функция. Эта функция работает следующим образом:

Таб 12

Температура воды	Описание работы
< 7 °C	Циркуляционный насос запускается и выключается, если температура воды превышает 10 °C. Циркуляционный насос продолжает работать в течение короткого периода времени.
< 4°C	Котёл запускается и выключается, если температура воды превышает 35 °C.



6 Параметры

6.1 Изменение настроек панели управления

Панель управления допускает изменение основных настроек.

1. Войти в меню:  **Системные настройки**.



Таб 13

Тип доступа	Путь доступа
Прямой доступ: из окна основной индикации	Недоступно
Быстрый доступ: из любого окна	→ Нажать на клавишу  → Выбрать:  Системные настройки

2. Выбрать одно из следующих действий:

Таб 14

Меню	Параметр	Описание
Страна и язык		Выбрать страну
		Выбрать язык
Дата и время	AP082	Настройка даты и времени <ul style="list-style-type: none"> • Год • Месяц • День • ч • мин • Вкл. летнего времени : Переход на летнее время для экономии энергии зимой
Информация о специалисте	AP089	Фамилия монтажника : Изменить фамилию специалиста
	AP090	Телефон монтажника : Изменить номер телефона специалиста
Названия действий		Выбрать одно из следующих действий: <ul style="list-style-type: none"> • Сон • Дом • Вне • Утро • Вечер • Настр Изменить название действий, используемых для программирования периодов отопления
Настройки индикации	AP104	Контрастность НМІ: Регулировка яркости дисплея
	AP105	Отображаемая единица измерения: Выбор отображаемой единицы измерения <ul style="list-style-type: none"> • 0 для °C • 1 для °F
	AP124	Защита от детей: Предотвращает случайное изменение настроек оборудования детьми. <ul style="list-style-type: none"> • нет = Экран заблокирован • да = Экран разблокирован

3. Для подтверждения нажать на ручку регулировки , чтобы сохранить настройку.
4. Вернуться к основной индикации, нажав на клавишу возврата .

6.2 Выбор режима работы

Для каждой зоны можно выбрать один из 5 режимов работы.

Рекомендован режим работы **Программирование**, позволяющий:

- регулировать комнатную температуру необходимым образом
- программировать периоды нагрева горячей санитарно-технической воды необходимым образом
- оптимизировать потребление энергии.

1. Войти в меню: **Режим работы**.

Таб 15

Тип доступа	Путь доступа
Прямой доступ: из окна основной индикации	→ Выбрать страницу, соответствующую требуемой зоне → Выбрать: Режим работы
Быстрый доступ: из любого окна	Недоступно

2. Ручкой регулировки выбрать необходимый режим работы .

Таб 16

Режим работы	Описание
Программирование	Комнатная температура изменяется в соответствии с выбранной суточной программой. Горячая санитарно-техническая вода нагревается в соответствии с выбранной суточной программой. Рекомендуемый режим.
Ручной	Постоянное заданное значение комнатной температуры. Постоянная комфортная температура горячей санитарно-технической воды.
Временное изменение температуры	Принудительное значение комнатной температуры в течение заданного периода времени. Принудительный нагрев горячей санитарно-технической воды с комфортной температурой в течение заданного периода.
Отпуск	Пониженная комнатная температура на время Вашего отсутствия для экономии энергии. Пониженная температура горячей санитарно-технической воды на время Вашего отсутствия для экономии энергии.
Защита от замерзания	Установка и оборудование защищены от замерзания в течение зимнего периода.

3. Выбрать: **Подтвердить**, чтобы сохранить новый режим работы.
4. Вернуться к основной индикации, нажав на клавишу возврата .

6.3 Управление центральным отоплением



6.3.1 Включение и выключение отопления

Функцию отопления можно выключить для всех контуров.

Это дает возможность экономить энергию, например в летний период.

1. Войти в меню: **Отопление Вкл./Выкл.**

Таб 17

Тип доступа	Путь доступа
Прямой доступ: из окна основной индикации	→ Нажать на ручку регулировки  → Выбрать: Отопление Вкл./Выкл.
Быстрый доступ: из любого окна	→ Нажать на клавишу  → Выбрать: Отопление Вкл./Выкл.



2. Выбрать требуемое значение.
 - **Выкл.** для выключения функции отопления.
 - **Вкл.** для повторного включения функции отопления.
3. Выбрать: **Подтвердить**, для сохранения настроек.
4. Вернуться к основной индикации, нажав на клавишу возврата .



6.3.2 Временное изменение комнатной температуры (изменение)

Независимо от режима, выбранного для зоны, комнатную температуру можно изменить на определенное время. По истечении этого времени будет восстановлен выбранный режим работы.

1. Войти в меню:  **Временное изменение температуры отопления.**

Таб 18

Тип доступа	Путь доступа
Прямой доступ: из окна основной индикации	Недоступно
Быстрый доступ: из любого окна	→ Нажать на клавишу  → Выбрать:  Временное изменение температуры отопления

2. Выбрать нужную зону:
 - **Zone1**
 - **Zone2** (только в случае подключения дополнительной электронной платы SCB-04)
3. Установить температуру ручкой регулировки .
4. Ручкой регулировки задать время окончания изменения температуры .
5. Выбрать: **Подтвердить** для подтверждения изменения температуры.
6. Вернуться к основной индикации, нажав на клавишу возврата .

6.3.3 Включение и конфигурирование суточной программы для отопления

Суточную программу можно использовать для изменения комнатной температуры в жилой зоне в зависимости от действий в течение дня. Её можно запрограммировать на каждый день недели.

1. Войти в меню: **Суточные программы отопления.**

Таб 19

Тип доступа	Путь доступа
Прямой доступ: из окна основной индикации	→ Выбрать страницу, соответствующую требуемой зоне → Выбрать: Суточные программы отопления
Быстрый доступ: из любого окна	Недоступно

- ⇒ Доступны три суточные программы. Программа, активная в данный момент, отмечена галочкой.
2. Выбрать: **Выбор программы зоны** для активации другой суточной программы.
 3. Выбрать программу, подлежащую изменению:
 - **Программа 1**
 - **Программа 2**
 - **Программа 3**
 ⇒ Отображаются действия, запрограммированные на понедельник. Последнее действие дня действительно до первого действия следующего дня.
 4. Выбрать день, подлежащий изменению.

Рис.15

Program 1	< Monday >
06:00	Confort 22.0°
22:00	Reduced 16.0°
---	---
---	---

MW-5000950-1

5. Выполнить следующие действия в соответствии со своими требованиями:
- **Изменить** временные периоды запрограммированных действий.
 - **Добавить** новый период.
 - **Удалить** запрограммированное действие.
 - **Копировать** запрограммированные дневные действия в другие дни **Копировать в другие дни**.

Таб 20 Пример суточной программы

Начало периода (может быть задано)	Название назначенного действия (может быть задано)	Назначенная температура (для сведения)
05:00	Комфортный	20,0 °C
8:00	Пониженная	16,0 °C
10:00	отсутствие	6,0 °C
16:00	Комфортный	20,0 °C
22:00	Пониженная	16,0 °C
---	---	--

6. Вернуться к основной индикации, нажав на клавишу возврата .



6.4 Управление нагревом горячей санитарно-технической воды

6.4.1 Включение/выключение нагрева горячей санитарно-технической воды

Нагрев горячей санитарно-технической воды может быть выключен. Это дает возможность экономить энергию, например в летний период.

1. Войти в меню: **Горячее водоснабжение Вкл./Выкл.**

Таб 21

Тип доступа	Путь доступа
Прямой доступ: из окна основной индикации	→ Нажать на ручку регулировки  → Выбрать: Горячее водоснабжение Вкл./Выкл.
Быстрый доступ: из любого окна	→ Нажать на клавишу  → Выбрать: Горячее водоснабжение Вкл./Выкл.



2. Выбрать требуемое значение.
 - **Выкл.** для выключения нагрева горячей санитарно-технической воды.
 - **Вкл.** для включения нагрева горячей санитарно-технической воды.
3. Выбрать: **Подтвердить**, для сохранения настроек.
4. Вернуться к основной индикации, нажав на клавишу возврата .



6.4.2 Принудительный нагрев горячей санитарно-технической воды (превышение)

Независимо от выбранного режима можно принудительно нагреть горячую санитарно-техническую воду до комфортной температуры (параметр **КомфортЗадТемпГВС**) на определенное время.

1. Войти в меню:  Ускорение нагрева воды.

Таб 22

Тип доступа	Путь доступа
Прямой доступ: из окна основной индикации	Недоступно
Быстрый доступ: из любого окна	→ Нажать на клавишу  → Выбрать:  Ускорение нагрева воды

2. Установить конечное время превышения **Ускорение нагрева воды** селектором .
3. Выбрать: **Подтвердить**, чтобы сохранить новый режим работы.
⇒ Режим Ускорение нагрева воды запускается немедленно.
4. Вернуться к основной индикации, нажав на клавишу возврата .

6.4.3 Изменение заданных значений температуры горячей санитарно-технической воды



Нагрев горячей санитарно-технической воды работает с двумя значениями заданной температуры:



- КомфортЗадТемпГВС
- ПонижЗадТемпГВС

Эти значения заданной температуры можно изменять по мере необходимости.

1. Войти в меню:  Температура воды.

Таб 23

Тип доступа	Путь доступа
Прямой доступ: из окна основной индикации	Недоступно
Быстрый доступ: из любого окна	→ Нажать на клавишу  → Выбрать:  Температура воды

2. Выбрать необходимое заданное значение:
 - КомфортЗадТемпГВС
 - ПонижЗадТемпГВС
3. Установить необходимую температуру ручкой регулировки .
4. Вернуться к основной индикации, нажав на клавишу возврата .

6.4.4 Включение и конфигурирование суточной программы нагрева горячей санитарно-технической воды

Суточную программу можно использовать для изменения температуры ГВС в зависимости от действий в течение дня.

Её можно запрограммировать на каждый день недели.

1. Войти в необходимое меню:

Таб 24

Тип доступа	Путь доступа
Прямой доступ: из окна основной индикации	→ Выбрать страницу, соответствующую требуемой зоне → Выбрать: Суточные программы
Быстрый доступ: из любого окна	Недоступно

- ⇒ Доступны три суточные программы. Программа, активная в данный момент, отмечена галочкой.
2. Выбрать **ВыборНедПрогрГВС** для активации другой суточной программы.

Рис.16

Program 1		Monday	
06:00	Confort	22.0°	
22:00	Reduced	16.0°	
---	---	---	---
---	---	---	---

MW-5000950-1

3. Выбрать программу, подлежащую изменению:
 - Программа 1
 - Программа 2
 - Программа 3
- ⇒ Отображаются действия, запрограммированные на понедельник.
Последнее действие дня действительно до первого действия следующего дня.
4. Выбрать день, подлежащий изменению.
5. Выполнить следующие действия в соответствии со своими требованиями:
 - **Изменить** временные периоды запрограммированных действий.
 - **Добавить** новый период.
 - **Удалить** запрограммированное действие.
 - **Копировать** запрограммированные дневные действия в другие дни **Копировать в другие дни**.

Таб 25 Пример суточной программы

Начало периода (может быть задано)	Название назначенного действия (может быть задано)	Назначенная температура (для сведения)
6:00	Вкл.	55 °C
8:00	Пониженная	14 °C
---	---	--
---	---	--
---	---	--
---	---	--



6. Вернуться к основной индикации, нажав на клавишу возврата .

6.5 Периоды отсутствия или отпуска

На время длительного отсутствия комнатную температуру и/или температуру горячей санитарно-технической воды можно снизить в целях экономии энергии. Для этого включить режим работы **Режим «Отпуск» системы** для всех зон, в том числе для горячей санитарно-технической воды.

1. Войти в меню:  **Режим «Отпуск» системы**.

Таб 26

Тип доступа	Путь доступа
Прямой доступ: из окна основной индикации	→ Нажать на ручку регулировки  → Выбрать: Режим «Отпуск» системы
Быстрый доступ: из любого окна	→ Нажать на клавишу  → Выбрать: Режим «Отпуск» системы

2. Задать следующие параметры.

Таб 27

Описание	Отпускной период в зонах отопления и ГВС
запускается в	Задать дату и время начала периода отсутствия.
оканчивается в	Задать дату и время конца периода отсутствия.

3. Выбрать: **Подтвердить**, для сохранения настроек.
4. Вернуться к основной индикации, нажав на клавишу возврата .

6.6 Персонализация зон

6.6.1 Определение термина «зона»

Зона: термин, относящийся к различным гидравлическим контурам (**Zone1, Zone2**). Он обозначает несколько помещений, обслуживаемых одним контуром.

Рис.17

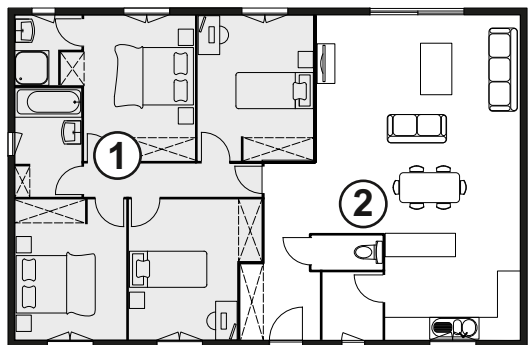

- ① **Zone1**
- ② **Zone2** (только в случае подключения дополнительной электронной платы SCB-04)

Все символы и названия зон могут быть изменены.

Таб 28 Доступные символы

Символ	Значение символа	Назначение символов
	0	Нет
	1	Все
	2	Спальня
	3	Гостиная
	4	Кабинет
	5	Наружная территория
	6	Кухня
	7	Подвал

Таб 29 Доступные символы (только в случае подключения дополнительной электронной платы SCB-04)

Символ	Значение символа	Назначение символов
	8	Бассейн
	9	DHW Tank
	10	Электр.водонагр. ГВС
	11	Многоуровн. бак ГВС
	12	Внутренний бак котла
	13	Программа

6.6.2 Изменение названия и обозначения зоны

Названия и обозначения различных зон имеют заводские значения. Название и обозначение зон установки можно изменить в соответствии с требованиями пользователя.



1. Войти в меню: **Настройки зоны.**

Таб 30

Тип доступа	Путь доступа
Прямой доступ: из окна основной индикации	Недоступно
Быстрый доступ: из любого окна	→ Нажать на клавишу  → Выбрать:  Пользовательские настройки → Выбрать: Настройки зоны

- Выбрать нужную зону:
 - **Zone1**
 - **Zone2** (только в случае подключения дополнительной электронной платы SCB-04)
- Выбрать **Общие**.
- Выбрать **«Псевдоним» зоны**.
- Ввести новое название зоны (не более 20 символов) и подтвердить клавишей **OK**.
- Ввести выбранное название в следующую таблицу:

Заводское название	Новое название
Zone1	
Zone2 (только в случае подключения дополнительной электронной платы SCB-04)	

- Выбрать **Пиктограмма зоны**.
- Выбрать обозначение контура и подтвердить выбор клавишей **OK**.
- Для подтверждения нажать на ручку регулировки .
- Вернуться к основной индикации, нажав на клавишу возврата .

6.7 Персонализация действий

6.7.1 Определение термина «Действие»

Действие: этот термин используется при программировании периодов времени. Он относится к требуемому пользователю уровню комфорта для различных действий в течение дня. Каждому действию назначается одна заданная температура. Последнее действие дня действительно до первого действия следующего дня.

Рис.18

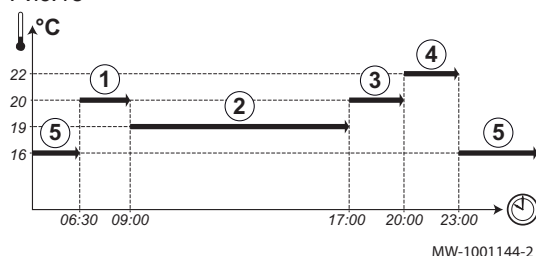

Таб 31 Пример



Включение действия	Действие	Заданное значение температуры
6:30	Утро ①	20 °С
9:00	Сон ②	19 °С
17:00	Дом ③	20 °С
20:00	Вечер ④	22°С
23:00	Вне ⑤	16 °С

6.7.2 Изменение названия действия

Названия различных действий имеют заводские значения: **Утро, Сон, Дом, Вечер, Вне** и **Настр**. Название действий можно изменить в соответствии с требованиями пользователя.

1. Войти в меню: **Названия действий**.

Таб 32

Тип доступа	Путь доступа
Прямой доступ: из окна основной индикации	Недоступно
Быстрый доступ: из любого окна	→ Нажать на клавишу  → Выбрать:  Системные настройки → Выбрать: Названия действий

2. Выбрать нужное действие:

- Утро
- Сон
- Дом
- Вечер
- Вне
- Настр

3. Ввести новое название действия (не более 20 символов) и подтвердить клавишей **ОК**.

4. Ввести выбранное название в следующую таблицу:

Заводское название	Новое название
Утро	
Сон	
Дом	
Вечер	
Вне	
Настр	

5. Вернуться к основной индикации, нажав на клавишу возврата .**6.7.3 Регулировка температуры действий**

Можно установить температуру для каждого действия в каждой доступной зоне.

1. Войти в меню: **Температура отопления**.



Таб 33

Тип доступа	Путь доступа
Прямой доступ: из окна основной индикации	→ Выбрать страницу, соответствующую требуемой зоне → Нажать на ручку регулировки  → Выбрать: Температура отопления
Быстрый доступ: из любого окна	→ Нажать на клавишу  → Выбрать  Температура отопления → Выбрать нужную зону: <ul style="list-style-type: none"> • Zone1 • Zone2 (только в случае подключения дополнительной электронной платы SCB-04)

2. Выбрать нужное действие:

Таб 34

Действие	Параметр	Наименование параметра для Zone1 или для Zone2 (только в случае подключения дополнительной электронной платы SCB-04)
Сон	CP080	Заданное значение комнатной температуры при условии активности пользователя в зоне Диапазон регулировки: от 5 °C до 30 °C
Дом	CP081	Заданное значение комнатной температуры при условии активности пользователя в зоне Диапазон регулировки: от 5 °C до 30 °C
Вне	CP082	Заданное значение комнатной температуры при условии активности пользователя в зоне Диапазон регулировки: от 5 °C до 30 °C
Утро	CP083	Заданное значение комнатной температуры при условии активности пользователя в зоне Диапазон регулировки: от 5 °C до 30 °C
Вечер	CP084	Заданное значение комнатной температуры при условии активности пользователя в зоне Диапазон регулировки: от 5 °C до 30 °C



3. Установить значение температуры для выбранного действия.
 4. Для подтверждения нажать на ручку регулировки , чтобы сохранить настройку.
 5. Вернуться к основной индикации, нажав на клавишу возврата .

6.8 Мониторинг потребления энергии

Если ваша установка оборудована прибором учета энергии, то можно контролировать потребление энергии.

1. Войти в меню: **Счетчик энергии**.

Таб 35

Тип доступа	Путь доступа
Прямой доступ: из окна основной индикации	Недоступно
Быстрый доступ: из любого окна	→ Нажать на клавишу  → Выбрать:  Пользовательские настройки → Выбрать: Счетчик энергии

2. Выбрать требуемый параметр:

Таб 36



Наименование параметра	Параметр	Описание
Расход энергии от.	AC005	Потребление энергии для отопления, кВт*ч
Расх. энергии на ГВС	AC006	Потребление энергии для ГВС, кВт*ч

⇒ Отображается потребленная энергия с момента последнего сброса прибора учета энергии.

3. Вернуться к основной индикации, нажав на клавишу возврата .

6.9 Информация о версии

Таб 37

Тип доступа	Путь доступа
Прямой доступ: из окна основной индикации	Недоступно
Быстрый доступ: из любого окна	→ Нажать на клавишу  → Выбрать:  Информация о версии

Таб 38

Электронная плата	Доступная информация
Электронная плата CU-ОН-04	<ul style="list-style-type: none"> • Версия программного обеспечения • Версия аппаратного обеспечения • Исполнение OBD • Серийный номер • Артикул
Электронная плата SCB-04	<ul style="list-style-type: none"> • Версия программного обеспечения • Версия аппаратного обеспечения • Исполнение OBD • Серийный номер • Артикул
Дисплей E-Pilot	<ul style="list-style-type: none"> • Версия программного обеспечения • Версия аппаратного обеспечения • Исполнение OBD • Серийный номер • Артикул

7 Техническое обслуживание

7.1 Общие правила

Следующие операции технического обслуживания являются важными по следующим причинам:

- Обеспечение оптимальной производительности;
- Продление срока службы котла;
- Предоставление клиенту системы, которая будет обеспечивать наилучший комфорт в течение длительного времени.



Внимание

Выполнять осмотр и очистку, по крайней мере, **1 раз в год** или чаще – в соответствии с действующими в стране правилами и нормами.



Внимание

Для сохранения гарантии не допускается внесение изменений в конструкцию котла.



Внимание

Отсутствие технического обслуживания отменяет гарантию для оборудования.

7.2 Настройка сообщения о техническом обслуживании

Панель управления используется для отображения сообщения при возникновении необходимости технического обслуживания.

1. Войти в меню: **Просм.напом. о ТО**.

Таб 39

Тип доступа	Путь доступа
Прямой доступ: из окна основной индикации	Недоступно
Доступ: из любого окна	→ Нажать на клавишу  → Выбрать:  Специалист → Выбрать: Просм.напом. о ТО

2. Выбрать необходимый тип уведомления.

Тип уведомления	Описание
Нет	Сообщение об отсутствии технического обслуживания
Индивидуальное уведомление	Сообщение о необходимости технического обслуживания отображается по истечении определенного количества часов работы котла.

3. Выбрать: **Индивидуальное уведомление**
4. Выбрать **ВремСервОснОбор (AP011)** для задания часов работы до вывода уведомления о техническом обслуживании.
5. Вернуться к основной индикации, нажав на клавишу возврата .

7.3 Инструкции по техническому обслуживанию

7.3.1 Проверка гидравлического давления

1. Проверить гидравлическое давление в установке.
2. Если гидравлическое давление ниже 0,08 МПа (0,8 бар), добавить воду в отопительную установку таким образом, чтобы гидравлическое давление составляло от 0,15 до 0,2 МПа (от 1,5 до 2,0 бар).
3. Визуально проконтролировать наличие вероятных утечек воды.

7.3.2 Подпитка установки водой

1. Открыть краны всех подключенных к системе отопления радиаторов.
2. Установить термостат комнатной температуры на минимально возможное значение.
3. Перевести котел в режим выключения/защиты от замораживания.
4. Открыть кран для заполнения.
5. Закрыть кран для заполнения, когда на манометре будет давление 0,15 МПа (1,5 бар).
6. Перевести котел в режим отопления.
7. Когда насос остановится, выполнить новое удаление воздуха и увеличить давление воды.



Важная информация

Заполнение установки и удаление воздуха из установки 2 раза в год должно быть достаточным для достижения необходимого давления жидкости. Свяжитесь с вашим монтажником, если необходимо часто подпитывать водой установку.

7.3.3 Инструкции для трубочиста

Проверять сгорание после каждой чистки.



1. Проверить систему отвода продуктов сгорания.
2. Обеспечить доступ к измерительному отводу дымовых газов.
3. Отвернуть заглушку на отводе для измерения дымовых газов.
4. Установить измерительное оборудование.
5. Выполнить измерение сгорания для определения потерь с уходящими газами и сажность.
6. Установить на место заглушку на отводе для измерения дымовых газов.

7.3.4 Режим «Трубочист»

В режим «Трубочист» можно войти через меню **Испытательный режим**.

1. Войти в меню: **Испытательный режим**.

Таб 40

Тип доступа	Путь доступа
Прямой доступ: из окна основной индикации	Недоступно
Доступ: из любого окна	→ Нажать на клавишу  → Выбрать:  Испытательный режим

2. Выбрать один из следующих параметров:

Таб 41

Наименование параметра	Параметр	Описание
СостРежТрубочист		Состояние режима «Трубочист» • 0 =Выкл. • 2 =Средняя мощность
Темп.подающ.линии	AM016	Температура подающей линии оборудования (температура воды на выходе из оборудования). Это значение приведено только для сведения.
Выходная мощность	AM051	Приведенная выходная мощность устройства Это значение приведено только для сведения.
ОтопитУстановкаМакс	AP063	Макс. зад. температура подающей линии для горелки системы центрального отопления Диапазон регулировки: от 20 °C до 90 °C

3. Вернуться к основной индикации, нажав на клавишу возврата ↩.

7.4 Удаление воздуха из отопительной установки

Рис.19

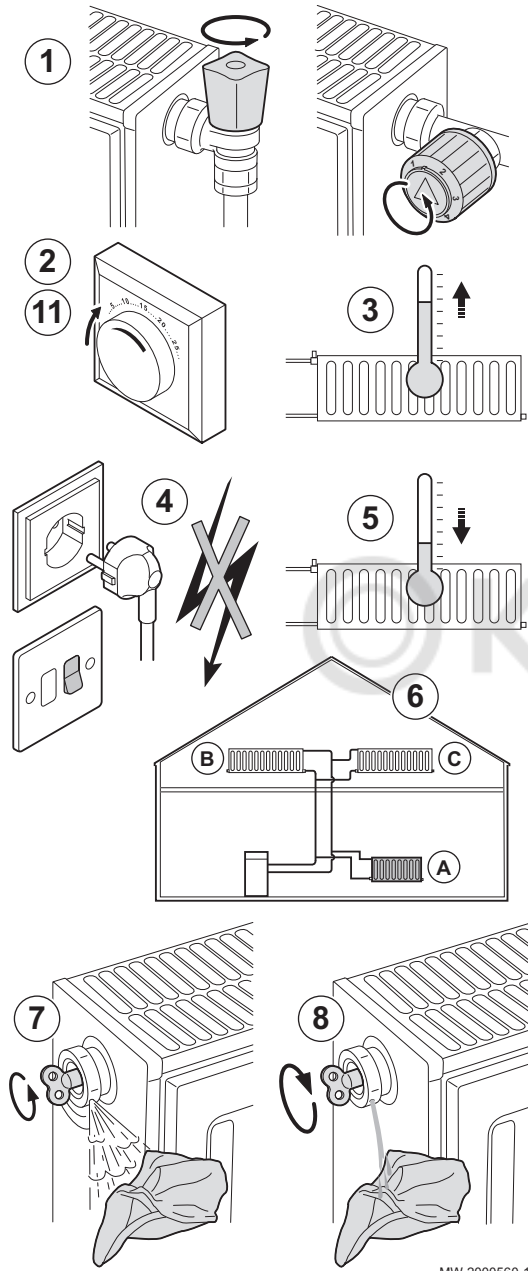

Чтобы предотвратить проявление нежелательного шума во время нагрева или подпитки водой, следует удалить воздух из котла, труб и кранов.

1. Открыть клапаны всех подключенных к системе радиаторов и/или контуров напольного отопления.
2. Установить комнатный термостат на максимальную температуру.
3. Подождать, пока радиаторы станут теплыми.
4. Выключить котел.
5. Подождать примерно 10 минут, пока радиаторы не остынут.
6. Удалить воздух из радиаторов. Работать всегда от низа к верху.
7. Открыть при помощи ключа выпускной клапан, прижимая к нему отрезок ткани.



Предупреждение

Вода может быть еще горячей.

8. Подождать, пока не начнет выходить вода из клапана воздухоотводчика, затем закрыть его.
9. Включить котел.



Важная информация

После включения электропитания котел в течение 3 минут выполняет автоматическую программу для удаления воздуха.

10. После удаления воздуха убедитесь в том, что давление воды в системе соответствует норме. При необходимости подпитайте водой отопительную установку.
11. Настроить термостат комнатной температуры или контроллер температуры.

MW-2000560-1

7.5 Слив системы отопления

Рис.20

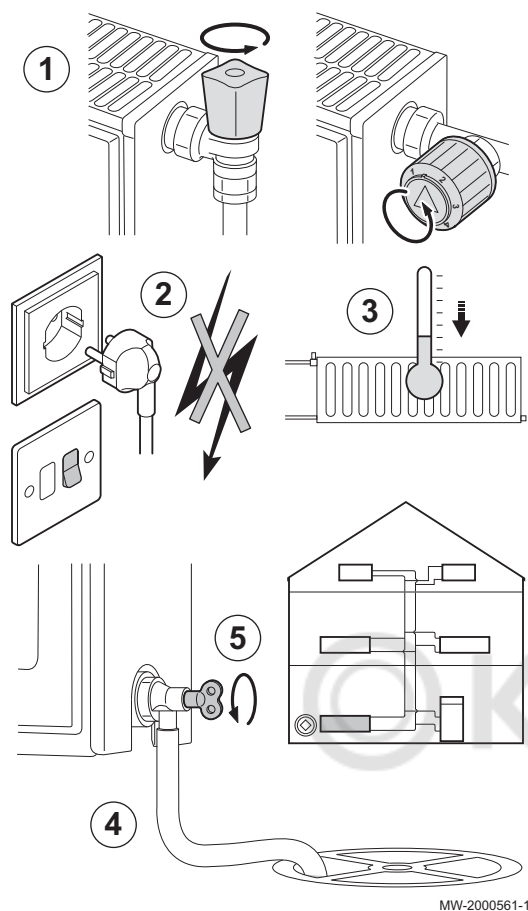

При замене радиаторов, серьезной утечке воды или риске замерзания может потребоваться опорожнение системы отопления.

1. Открыть краны всех подключенных к системе радиаторов.
2. Выключить котел.
3. Подождать примерно 10 минут, пока радиаторы не остынут.
4. Подсоединить сливной шланг к самой нижней точке для слива. Поместить конец шланга в слив или в то место, где сливная вода не нанесет никакого вреда.
5. Открыть кран заполнения/слива системы отопления. Слить установку.

Предупреждение
Вода может быть еще горячей.

6. Когда вода перестанет вытекать из сливного отверстия, закрыть сливной кран.

8 В случае неисправности

8.1 Устранение ошибок эксплуатации

При неисправности котла код отображается в главном окне панели управления. Этот код очень важен для быстрого и корректного выявления типа неисправности и для возможной технической поддержки.

Существует 3 типа ошибок:

Таб 42

Тип кода	Формат кода
Ошибка	Hxx.xx
Неисправность	Exx.xx
Неисправность	Axx.xx

1. Записать код, отображаемый на экране.
2. Устранить проблему, описанную кодом ошибки, или обратиться к специалисту.
3. Выключить и снова включить котел, чтобы убедиться в устранении причины ошибки.
4. Если код отображается повторно, обратиться к специалисту.

8.2 Коды ошибок

Код ошибки является временным статусом, появляющимся в результате обнаружения нарушения работы котла.

При появлении одного из кодов, указанных ниже, следует обратиться к специалисту, занимающемуся техническим обслуживанием котла.

Таб 43 Список кодов ошибок

Код ошибки	Сообщение	Описание
H00.00	ТемпПодЛинОбрыв	Обрыв датчика температуры подающей линии или измеренная температура ниже диапазона
H00.01	ТемпПодЛинКЗ	Короткое замыкание датчика температуры подающей линии или измеренная температура выше диапазона
H00.06	ДатчТемпОбрЛинОбрыв	Ожидаемый датчик температуры обратной линии не обнаружен
H00.16	Датчик ГВС обрыв	Обрыв датчика водонагревателя для ГВС или измеренная температура ниже диапазона
H00.17	Датчик ГВС КЗ	Короткое замыкание датчика водонагревателя для ГВС или измеренная температура выше диапазона
H00.32	НаружТемпОбрыв	Обрыв датчика наружной температуры или измеренная температура ниже диапазона
H00.33	НаружТемпКЗ	Короткое замыкание датчика наружной температуры или измеренная температура выше диапазона
H00.79	ТемпБассОбрыв	Обрыв датчика температуры подающей линии бассейна или измеренная температура ниже диапазона
H00.80	ТемпБассКЗ	Короткое замыкание датчика темп. подающей линии бассейна или измеренная температура выше диапазона
H01.03	ПредупрОтсутПламени	Предупреждение о неожиданной потере пламени
H02.00	Выполн.сброс	Выполняется сброс
H02.02	ОжидНомераКонфиг	Ожидание номера конфигурации
H02.03	Ошибка конфиг.	Ошибка конфигурации
H02.04	Ошибка параметра	Ошибка параметра:
H02.05	Несоотв CSU и CU	CSU не соответствует типу CU
H02.09	Частич. блокировка	Распознана частичная блокировка платы
H02.10	Полная блокировка	Распознана полная блокировка платы

Код ошибки	Сообщение	Описание
H02.16	ВнутрТаймаутCSU	Внутренний таймаут CSU
H02.25	ОшибкаACI	ОшибкаACI
H02.36	Потеря функц.платы	Отключена функциональная плата
H02.37	Потеря некрит.платы	Отключена плата, не имеющая критической важности
H02.40	Функция недоступна	Функция недоступна
H02.48	ОшибКонфГрФункц	Ошиб.конфиг.групп функций
H02.60	Неподдерж. функция	Зона не поддерживает выбранную функцию
H07.01	Горелка неисправна	Возникла ошибка горелки

8.3 Коды ошибок

Если код ошибки не исчезает после нескольких попыток автоматического запуска, то котёл переходит в режим неисправности.

Нормальный режим работы котла восстанавливается только после устранения блокировки монтажником.

В результате:

- ручного сброса,
- сброса сообщения о техническом обслуживании.

При появлении одного из кодов, указанных ниже, следует обратиться к специалисту, занимающемуся техническим обслуживанием котла.

Таб 44 Список кодов ошибок

Код ошибки	Сообщение	Описание
E00.00	ТемпПодЛинОбрыв	Обрыв датчика температуры подающей линии или измеренная температура ниже диапазона
E00.01	ТемпПодЛинКЗ	Короткое замыкание датчика температуры подающей линии или измеренная температура выше диапазона
E01.04	5ОшибПотериПлам	Ошибка потери пламени - 5 раз: возникает после трех ошибок H01.03 в течение одного запроса тепла
E01.12	ОбратВышеПод	Температура обратной линии больше температуры подающей линии
E02.13	Вход блокировки	Вход блокировки блока управления CU из внешней платы
E02.15	ВнешТаймаутCSU	Внешний таймаут CSU
E02.41	РелеДавлДымГазовВНал	Реле давления дымовых газов подключено
E02.42	РелеТемпДавлДымГазВН	Реле давления и температуры дымовых газов подключено
E02.44	Давление дымов. газ.	Ошибка подключения реле давления дымовых газов

8.4 Коды аварийных сигналов

Код аварийного сигнала является временным статусом котла в результате обнаружения нарушения работы. Если код ошибки не исчезнет после нескольких попыток автоматического запуска, котёл перейдет в режим неисправности.

При появлении одного из кодов, указанных ниже, следует обратиться к специалисту, занимающемуся техническим обслуживанием котла.

Таб 45 Список кодов ошибок

Код неисправности	Сообщение	Описание
A00.32	НаружнТемпОбрыв	Обрыв датчика наружной температуры или измеренная температура ниже диапазона
A00.33	НаружнТемпКЗ	Короткое замыкание датчика наружной температуры или измеренная температура выше диапазона
A00.34	НетНаружнТемп	Ожидаемый датчик наружной температуры не обнаружен

Код неисправности	Сообщение	Описание
A00.81	НетКомнТемп	Ожидаемый датчик комнатной температуры не обнаружен
A02.18	ОшибСловОбъект	Ошибка словаря объектов

8.5 Сброс блока безопасности горелки

Рис.21

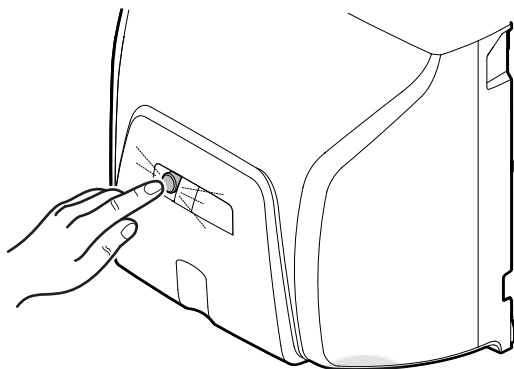

MW-5000917-2

Если индикатор на блоке безопасности горит красным цветом, это свидетельствует о неисправности горелки.

1. Выполнить сброс блока безопасности горелки, нажав на клавишу сброса и удерживая её нажатой в течение одной секунды.



Важная информация

Для сброса блока безопасности горелка должна быть включена.

2. Если устранить неисправность горелки не удалось, обратиться к специалисту, выполняющему техническое обслуживание котла.

© KOMFORT

9 Окружающая среда

9.1 Утилизация и повторная переработка

Рис.22



Повторная переработка



Предупреждение

Демонтаж и утилизация котла должны быть выполнены квалифицированным специалистом в соответствии с действующими местными и национальными правилами и нормами.

9.2 Энергосбережение

Советы по энергосбережению:

- Не закрывать отверстия приточной вентиляции.
- Не накрывать радиаторы. Не вешать шторы перед радиаторами.
- Установить за радиаторами отражающие экраны, чтобы избежать потерь тепла.
- Теплоизолировать трубопроводы в неотапливаемых помещениях (подвалы и чердаки).
- Закрыть радиаторы в неиспользуемых помещениях.
- Закрывать горячую воду (и холодную) в случаях, когда ей не пользуются.
- Установить экономичную насадку для душа, чтобы экономить до 40% энергии.
- Принимать душ вместо ванны. Ванна потребляет в 2 раза больше энергии и воды.

10 Гарантия

10.1 Общие сведения

Мы бы хотели поблагодарить вас за покупку нашего оборудования и доверие, которое вы оказали нашей компании.

Для обеспечения продолжительной безопасной и эффективной работы мы рекомендуем регулярно осматривать и обслуживать данное изделие.

Ваш установщик и наш сервисный департамент могут в этом помочь.

10.2 Условия гарантии

Таб 46

Германия	Следующие положения не исключают возможности покупателя пользоваться юридическими гарантиями, предусмотренными статьями 1641–1648 Гражданского кодекса.
Португалия	Следующие положения не ущемляют права потребителей, приведенные в постановлении 67/2003 от 8 апреля, а также в постановлении с изменениями от 84/2008 от 21 мая в том, что касается гарантии при продаже потребительских товаров и других правил при использовании.
Прочие страны	Следующие положения не влияют на применение, с точки зрения выгоды покупателя, юридических норм по отношению к скрытым дефектам, которые применяются в стране покупателя.

Таб 47

Италия, Португалия	Срок нашей гарантии указан на сертификате, который поставляется с оборудованием.
Португалия	Наша гарантия ограничивается заменой или ремонтом частей, признанных дефектными нашей технической службой.
Прочие страны	Наша гарантия действует в течение двух лет.
Все страны: Кроме Германии и России	На оборудование предоставляется договорная гарантия от производственных дефектов, отсчитываемая с даты приобретения, указанной на счете специалиста. Наша гарантия не покрывает издержки на замену или ремонт деталей, которые могут стать дефектными в результате нормального износа, неправильного использования, вмешательства неквалифицированных третьих лиц, несоответствующего или недостаточного наблюдения или обслуживания, несоответствующего электрического питания или использования несоответствующего или низкокачественного топлива.
Все страны: Кроме Германии, Италии, Польши, России и Турции	Гарантийный период указан в нашем прайс-листе.
Все страны: Кроме Германии, Австрии, Португалии и России	Наша гарантия ограничивается заменой или ремонтом частей, признанных дефектными нашей технической службой, исключая оплату труда, затраты на перемещение и транспортные издержки.

Таб 48

Все страны, кроме: Германии и России	Гарантия распространяется на узлы, в частности, двигатели, насосы, клапаны с электроприводом и т.п., только при условии, что они не подвергались разборке. Права, указанные в Европейской директиве 99/44/ЕЕС, внедряемые декретом № 24 от 2 февраля 2002 г. и опубликованные в «Официальном вестнике» (Official Journal) № 57 от 8 марта 2002 г., остаются в силе.
---	--

Таб 49

Италия	<p>Как производитель, мы ни при каких условиях не несем ответственности за неправильное использование, неправильное обслуживание или отсутствие обслуживания, а также за неправильную установку (вы должны обеспечить установку и техническое обслуживание силами квалифицированного специалиста или сервисной службы компании).</p> <p>В частности, мы не несем ответственности за материальный ущерб, потерю нематериальной ценности или травмы, возникшие вследствие любой установки, не соответствующей:</p> <ul style="list-style-type: none"> • правовым и нормативным требованиям, установленным национальным законодательством и актами местных органов власти, • нашим инструкциям и предписаниям по установке и обслуживанию в соответствии с действующим законодательством.
Прочие страны	<p>Мы ни при каких условиях не несем ответственности за неправильное использование, неправильное обслуживание или отсутствие обслуживания, а также за неправильную установку (вы должны обеспечить установку силами квалифицированного специалиста).</p>
Все страны: Кроме Германии, Италии и России	<p>Как производитель, мы ни при каких условиях не несем ответственности за неправильное использование, неправильное обслуживание или отсутствие обслуживания, а также за неправильную установку (вы должны обеспечить установку силами квалифицированного специалиста).</p> <p>В частности, мы не несем ответственности за материальный ущерб, потерю нематериальной ценности или травмы, возникшие вследствие любой установки, не соответствующей:</p> <ul style="list-style-type: none"> • Нормативным или законодательным требованиям и положениям, определенным локальными органами власти; • Национальным или локальным нормам и специальным положениям в отношении данной установки; • Нашим руководствам и инструкциям по установке, в частности в отношении регулярного обслуживания данного оборудования; • Все страны: Кроме Нидерландов: правила и нормы.

11 Приложение

11.1 Паспорт оборудования

Таб 50 Паспорт оборудования для отопительных котлов

Название бренда - Наименование продукта		CF 22	CF 29
Класс среднегодовой энергоэффективности отопления		B	B
Номинальная теплопроизводительность (<i>Prated или Psup</i>)	кВт	22	30
Среднегодовая энергоэффективность отопления	%	86	86
Годовое потребление энергии	ГДж	74	100
Уровень звуковой мощности L_{WA} в помещении	дБ	61	61



Смотри

Меры предосторожности при сборке, установке и техническом обслуживании: см. главу «Указания по технике безопасности».

11.2 Паспорт оборудования – Оборудование для управления температурой

Таб 51 Паспорт оборудования для управления температурой

		E-Pilot
Класс		II
Доля в энергоэффективном отоплении помещения	%	2

11.3 Паспорт оборудования

Рис.23 Паспорт для котла с указанием класса энергоэффективности отопления помещений для данного оборудования.

Efficacité énergétique saisonnière de la chaudière pour le chauffage des locaux		①																														
		'I' %																														
Régulateur de température	Classe I = 1 %, Classe II = 2 %, Classe III = 1,5 %, Classe IV = 2 %, Classe V = 3 %, Classe VI = 4 %, Classe VII = 3,5 %, Classe VIII = 5 %	②																														
Voir fiche sur le régulateur de température		+ [] %																														
Chaudière d'appoint	Efficacité énergétique saisonnière pour le chauffage des locaux (en %)	③																														
Voir fiche sur la chaudière		([] - 'I') x 0,1 = ± [] %																														
Contribution solaire	Classe énergétique du ballon ⁽¹⁾ A* = 0,95, A = 0,91, B = 0,86, C = 0,83, D - G = 0,81	④																														
Voir fiche sur le dispositif solaire		+ [] %																														
Taille du capteur (en m ²)	Volume du ballon (en m ³)	Rendement du capteur (en %)																														
('III' x [] + 'IV' x []) x 0,9 x ([] /100) x [] =																																
(1) Si la classe du ballon est supérieure à A, utilisez 0,95																																
Pompe à chaleur d'appoint	Efficacité énergétique saisonnière pour le chauffage des locaux (en %)	⑤																														
Voir fiche sur la pompe à chaleur		([] - 'I') x 'II' = + [] %																														
Contribution solaire ET pompe à chaleur d'appoint		⑥																														
Choisir la plus petite valeur	0,5 x [] OU 0,5 x [] = - [] %																															
Efficacité énergétique saisonnière du produit combiné pour le chauffage des locaux		⑦																														
		[] %																														
Classe d'efficacité énergétique saisonnière du produit combiné pour le chauffage des locaux																																
<table border="1" style="width: 100%; text-align: center;"> <tbody> <tr> <td><input type="checkbox"/></td> <td><input type="checkbox"/></td> <td><input type="checkbox"/></td> <td><input type="checkbox"/></td> <td><input type="checkbox"/></td> <td><input type="checkbox"/></td> <td><input type="checkbox"/></td> <td><input type="checkbox"/></td> <td><input type="checkbox"/></td> <td><input type="checkbox"/></td> </tr> <tr> <td>G</td> <td>F</td> <td>E</td> <td>D</td> <td>C</td> <td>B</td> <td>A</td> <td>A⁺</td> <td>A⁺⁺</td> <td>A⁺⁺⁺</td> </tr> <tr> <td><30%</td> <td>≥30%</td> <td>≥34%</td> <td>≥36%</td> <td>≥75%</td> <td>≥82%</td> <td>≥90%</td> <td>≥98%</td> <td>≥125%</td> <td>≥150%</td> </tr> </tbody> </table>			<input type="checkbox"/>	<input type="checkbox"/>	<input type="checkbox"/>	<input type="checkbox"/>	<input type="checkbox"/>	<input type="checkbox"/>	<input type="checkbox"/>	<input type="checkbox"/>	<input type="checkbox"/>	<input type="checkbox"/>	G	F	E	D	C	B	A	A⁺	A⁺⁺	A⁺⁺⁺	<30%	≥30%	≥34%	≥36%	≥75%	≥82%	≥90%	≥98%	≥125%	≥150%
<input type="checkbox"/>	<input type="checkbox"/>	<input type="checkbox"/>	<input type="checkbox"/>	<input type="checkbox"/>	<input type="checkbox"/>	<input type="checkbox"/>	<input type="checkbox"/>	<input type="checkbox"/>	<input type="checkbox"/>																							
G	F	E	D	C	B	A	A⁺	A⁺⁺	A⁺⁺⁺																							
<30%	≥30%	≥34%	≥36%	≥75%	≥82%	≥90%	≥98%	≥125%	≥150%																							
La chaudière et la pompe à chaleur d'appoint sont-elles installées avec des émetteurs de chaleur basse température à 35 C ?		⑦																														
Voir fiche sur la pompe à chaleur		[] + (50 x 'II') = [] %																														

L'efficacité énergétique obtenue avec cette fiche pour le produit combiné peut ne pas correspondre à son efficacité énergétique réelle une fois le produit combiné installé dans un bâtiment, car celle-ci varie en fonction d'autres facteurs tels que les pertes thermiques du système de distribution et le dimensionnement des produits par rapport à la taille et aux caractéristiques du bâtiment.

AD-3000743-01

- I Значение сезонной энергоэффективности отопления для основного теплогенератора, %.
- II Соотношение тепловой мощности основного и дополнительного теплогенераторов приведено в следующей таблице
- III Значение математического выражения: $294/(11 \cdot Prated)$, где «Prated» относится к тепловому насосу для отопления помещений.
- IV Значение математического выражения $115/(11 \cdot Prated)$, где «Prated» относится к насосу для отопления помещений.

Таб 52 Соотношение котлов

$P_{sup} / (Prated + P_{sup})^{(1)(2)}$	II, комплект без водонагревателя ГВС	II, комплект с водонагревателем для ГВС
0	0	0
0,1	0,3	0,37
0,2	0,55	0,70
0,3	0,75	0,85
0,4	0,85	0,94
0,5	0,95	0,98
0,6	0,98	1,00
$\geq 0,7$	1,00	1,00

(1) Промежуточные значения вычисляются линейной интерполяцией между двумя соседними значениями.
(2) Prated относится к основному теплогенератору или к системе теплогенераторов.

Таб 53 Энергоэффективность комплекта

		CF 22	CF 29
Энергоэффективность комплекта для сезонного отопления в сочетании с E-Pilot	%		



© Авторские права

Вся техническая информация, которая содержится в данной инструкции, а также рисунки и электрические схемы являются нашей собственностью и не могут быть воспроизведены без нашего письменного предварительного разрешения. Возможны изменения.

DE DIETRICH

FRANCE

Direction de la Marque
57, rue de la Gare - F-67580 Mertzwiller

☎ 03 88 80 27 00

✉ 03 88 80 27 99

www.dedietrich-thermique.fr

VAN MARCKE

BE

Weggevoerdenlaan 5
B- 8500 KORTRIJK

☎ +32 (0)56/23 75 11

www.vanmarcke.be

DE DIETRICH THERMIQUE Iberia S.L.U

ES

C/Salvador Espriu, 11
08908 L'HOSPITALET de LLOBREGAT

☎ +34 935 475 850

@ info@dedietrich-calefaccion.es

www.dedietrich-calefaccion.es

MEIER TOBLER AG

CH

Bahnstrasse 24 - CH - 8603 SCHWERZENBACH

☎ +41 (0) 44 806 41 41

@ info@meiertobler.ch

+41 (0)8 00 846 846 Serviceline

www.meiertobler.ch

MEIER TOBLER SA

CH

Chemin de la Veyre-d'En-Haut B6,
CH -1806 St-Légier-La-Chiésaz

☎ +41 (0) 21 943 02 22

@ info@meiertobler.ch

+41 (0)8 00 846 846 Serviceline

www.meiertobler.ch

DE DIETRICH

Technika Grzewcza sp. z o.o.

PL

ul. Północna 15-19, 54-105 Wrocław

☎ +48 71 71 27 400

@ biuro@dedietrich.pl

801 080 881 Infocentrala
0,35 zł / min

www.facebook.com/DeDietrichPL

www.dedietrich.pl

BDR THERMEA (SLOVAKIA) s.r.o

SK

Hroznová 2318-911 05 Trenčín

☎ +421 907 790 221

@ info@baxi.sk

www.dedietrichsk.sk

De Dietrich

SERVICE CONSOMMATEURS

0 825 120 520

Service 0,15 € / min
+ prix appel

ООО «БДР ТЕРМИЯ РУС»

RU

129164, Россия, г. Москва
Зубарев переулок, д. 15/1
Бизнес-центр «Чайка Плаза», офис 309

☎ 8 800 333-17-18

✉ info@dedietrich.ru

www.dedietrich.ru

NEUBERG S.A.

LU

39 rue Jacques Stas - B.P.12
L- 2549 LUXEMBOURG

☎ +352 (0)2 401 401

www.neuberg.lu

www.dedietrich-heating.com

DE DIETRICH SERVICE

AT

☎ 0800 / 201608 freecall

www.dedietrich-heiztechnik.com

DUEDI S.r.l

IT

Distributore Ufficiale Esclusivo
De Dietrich-Thermique Italia Via Passatore, 12
12010 San Defendente di Cervasca CUNEO

☎ +39 0171 857170

✉ +39 0171 687875

@ info@duediclima.it

www.duediclima.it

DE DIETRICH

CN

Room 512, Tower A, Kelun Building
12A Guanghua Rd, Chaoyang District
C-100020 BEIJING

☎ +86 (0)106 581 4017

+86 (0)106 581 4018

+86 (0)106 581 7056

✉ +86 (0)106 581 4019

@ contactBJ@dedietrich.com.cn

www.dedietrich-heating.com

BDR THERMEA Czech Republic s.r.o

CZ

Jeseniova 2770/56 - 130 00 Praha 3

☎ +420 271 001 627

@ dedietrich@bdrthermea.cz

www.dedietrich.cz



De Dietrich

