

РУКОВОДСТВО ПО ЭКСПЛУАТАЦИИ



Аккумуляторная Газонокосилка

DUR141

DUR181

© KOMFORT

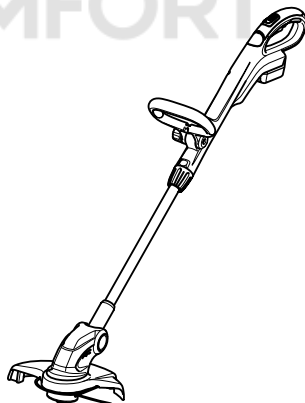

012390

ВАЖНАЯ ИНФОРМАЦИЯ: Прочтите перед использованием.

ТЕХНИЧЕСКИЕ ХАРАКТЕРИСТИКИ













Модель	DUR141		DUR181	
Число оборотов без нагрузки	6 000 мин ⁻¹		7 800 мин ⁻¹	
Общая длина	1 229 мм - 1 433 мм		1 229 мм - 1 433 мм	
Диаметр резания с нейлоновой режущей головкой	260 мм		260 мм	
Вес нетто	2,8 кг	3,0 кг	2,9 кг	3,1 кг
Номинальное напряжение	14,4 В пост. Тока		18 В пост. Тока	
 Стандартный аккумуляторный блок Предостережение: используйте только указанные аккумуляторные блоки.	BL 1415 / BL1415N	BL1430 / BL1430B / BL1440 / BL1450	BL1815 / BL1815N / BL1820 / BL1820B	BL1830 / BL1830B / BL1840 / BL1840B / BL1850 / BL1850B / BL1860B

- Благодаря нашей постоянно действующей программе исследований и разработок, указанные здесь технические характеристики могут быть изменены без предварительного уведомления.
- Технические характеристики и аккумуляторный блок могут отличаться в зависимости от страны.
- Масса (с аккумуляторным блоком) в соответствии с процедурой EPTA 01.2003

END017-4

Символы

Ниже приведены символы, используемые для электроинструмента. Перед использованием убедитесь, что вы понимаете их значение.

-  Обратите особое внимание!
-  Прочитайте руководство по эксплуатации.
-  Опасность! Возможен разлет твердых предметов.
-  Расстояние от инструмента до находящихся поблизости людей должно быть не менее 15 м.
-  Не допускайте посторонних к месту работ.
-  Соблюдайте дистанцию не менее 15 м.
-  Избегайте отдачи.
-  Надевайте каску, защитные очки и используйте средства защиты уха.
-  Использовать защитные перчатки.
-  Обувайте прочные ботинки с нескользящими подошвами. Рекомендуется использовать защитную обувь со стальными подносками.
-  Беречь от влаги.
-  Максимально допустимая скорость инструмента.
-  Только для стран ЕС
Не выбрасывайте электрооборудование или аккумуляторы вместе с бытовым

мусором!

В соответствии с европейскими директивами об утилизации электрического и электронного оборудования, о батареях и аккумуляторах, а также использованных батареях и аккумуляторах и их применении в соответствии с местными законами электрооборудование, батареи и аккумуляторы, срок эксплуатации которых истек, должны утилизироваться отдельно и передаваться для утилизации на предприятие, соответствующее применяемым правилам охраны окружающей среды.

ENG905-1

Шум

Типичный уровень взвешенного звукового давления (A), измеренный в соответствии с EN786:

Модель DUR141

Уровень звукового давления (L_{pA}): 75 дБ (A)
 Уровень звуковой мощности (L_{WA}): 83,7 дБ (A)
 Погрешность (K): 2,5 дБ (A)

Модель DUR181

Уровень звукового давления (L_{pA}): 82 дБ (A)
 Уровень звуковой мощности (L_{WA}): 88,5 дБ (A)
 Погрешность (K): 2,5 дБ (A)

Используйте средства защиты слуха

EN904-2

Вибрация

Общее значение вибрации определено в соответствии с EN786 :

Распространение вибрации (a_{01}): 2,5 м/с² или менее
Погрешность (K): 1,5 м/с²

EN901-1

- Заявленное значение распространения вибрации измерено в соответствии со стандартной методикой испытаний и может быть использовано для сравнения инструментов.
- Заявленное значение распространения вибрации можно также использовать для предварительных оценок воздействия.

⚠️ ПРЕДУПРЕЖДЕНИЕ:

- Распространение вибрации во время фактического использования электроинструмента может отличаться от заявленного значения в зависимости способа применения инструмента.
- Обязательно определите меры безопасности для защиты оператора, основанные на оценке воздействия в реальных условиях использования (с учетом всех этапов рабочего цикла, таких как выключение инструмента, работа без нагрузки и включение).

ENH219-3

Только для европейских стран

Декларация о соответствии ЕС

Makita заявляет, что следующее устройство (устройства):

Обозначение устройства:
Аккумуляторная Газонокосилка
Модель/Тип: DUR141, DUR181
Технические характеристики: см. Таблицу "ТЕХНИЧЕСКИЕ ХАРАКТЕРИСТИКИ".

Соответствует (-ют) следующим директивам ЕС:
2000/14/EC, 2006/42/EC

Изготовлены в соответствии со следующим стандартом или нормативными документами:

EN60745, EN60335, EN50636;

Технический файл в соответствии с документом 2006/42/EC доступен по адресу:

Makita, Jan-Baptist Vinkstraat 2, 3070, Belgium

Процедура оценки соответствия согласно директиве 2000/14/EC была проведена в соответствии с приложением VI.

Уполномоченный орган:

TÜV Rheinland LGA Products GmbH
Tillystraße 2
90431 Nürnberg, Germany
Идентификационный номер 0197

Модель DUR141

Измеренный уровень звуковой мощности: 83,7 дБ (А)
Гарантированный уровень звуковой мощности: 85 дБ (А)

Модель DUR181

Измеренный уровень звуковой мощности: 88,5 дБ (А)
Гарантированный уровень звуковой мощности: 91 дБ (А)

1.10.2015



000331

Ясуси Фукайа (Yasushi Fukaya)

Директор

Makita, Jan-Baptist Vinkstraat 2, 3070, Belgium

GEB092-5

ВАЖНЫЕ ИНСТРУКЦИИ ПО ТЕХНИКЕ БЕЗОПАСНОСТИ

⚠️ ВНИМАНИЕ! Ознакомьтесь со всеми инструкциями и рекомендациями по технике безопасности. Невыполнение инструкций и рекомендаций может привести к поражению электротоком, пожару и/или тяжелым травмам.

Сохраните брошюру с инструкциями и рекомендациями для дальнейшего использования.

1. Ознакомьтесь со всеми органами управления и правилами правильной эксплуатации изделия.
2. После выключения электромотора режущие элементы продолжают вращаться.
3. Не разрешайте детям и лицам, не знакомым с инструкциями, пользоваться устройством.
4. Прекратите эксплуатацию устройства, если поблизости находятся люди (в особенности дети) или животные.
5. Используйте устройство в светлое время суток или при хорошем электрическом освещении.
6. Перед началом эксплуатации или после любого удара проверьте устройство на наличие признаков износа или повреждения. При необходимости отремонтируйте.
7. Соблюдайте осторожность, чтобы не получить травму от любого устройства, предназначенного для обрезки нитей. Вытянув новую нить, перед включением обязательно верните инструмент в обычное рабочее положение.

8. Запрещается установка металлических режущих элементов.
9. Данное устройство не предназначено для использования людьми (включая детей) с ограниченными физическими, сенсорными или умственными возможностями, либо не имеющими соответствующего опыта или знаний, за исключением случаев, когда они действуют под руководством или после надлежащего инструктажа по использованию устройства со стороны лица, ответственного за их безопасность. Следует следить за маленькими детьми, чтобы они не использовали устройство в качестве игрушки.
10. Используйте инструмент с максимальной осторожностью и вниманием.
11. Используйте инструмент только в том случае, если находитесь в хорошей физической форме. Выполняйте все работы спокойно и тщательно. Руководствуйтесь здравым смыслом; помните, что оператор/пользователь несет ответственность за происшествия и опасные ситуации с другими людьми или их собственностью.
12. Запрещается использовать инструмент в состоянии алкогольного/наркотического опьянения, при усталости или болезни.
13. В случае ненадлежащей работы инструмента немедленно выключите его.

Назначение инструмента

1. Используйте инструмент, соответствующий выполняемой работе. Аккумуляторная газонокосилка предназначена только для выкашивания травы и небольших сорняков. Запрещается использовать устройство для любых других целей, таких как подрезка живой изгороди, так как это может привести к травме.

Индивидуальные средства защиты

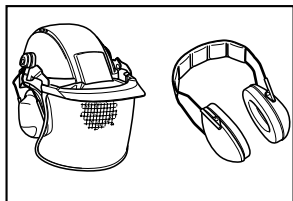

010820

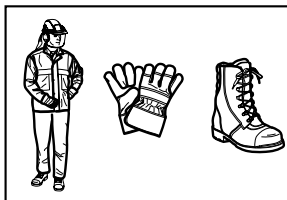

010821

1. Одевайтесь соответствующим образом. Рабочая одежда должна быть функциональной и соответствующей выполняемым работам, т.е. должна быть в меру облегченной. Не надевайте ювелирные украшения или одежду, которая может запутаться в высокой траве. Если у вас длинные волосы, убирайте их под соответствующий головной убор.
2. При использовании инструмента обязательно носите прочные ботинки на нескользящей подошве. Они защитят от травм и обеспечат хорошую устойчивость при работе.
3. Надевайте защитные очки или защитную маску для лица.

Электробезопасность

1. Избегайте опасных сред. Не используйте инструмент в местах с повышенной влажностью и под дождем. Попавшая в инструмент вода повышает опасность поражения электрическим током.
2. Заряжайте аккумулятор только зарядным устройством, указанным изготовителем. Зарядное устройство, подходящее для одного типа аккумуляторов, может привести к пожару при его использовании с другим аккумуляторным блоком.
3. Используйте электроинструмент только с указанными аккумуляторными блоками. Использование других аккумуляторных блоков может привести к травме или пожару.
4. Не бросайте аккумуляторные блоки в огонь. Они могут взорваться. Уточните местные правила утилизации аккумуляторов.
5. Не вскрывайте и не разбивайте аккумуляторы. Содержащийся в них электролит очень едкий, вы можете повредить глаза или кожу. При проглатывании может быть ядовит.

Включение инструмента

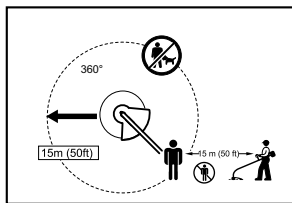

012858

1. Убедитесь, что в радиусе 15 метров (50 футов) от места работы нет детей и других лиц, обратите также внимание на животных, которые находятся поблизости. В противном случае выключите инструмент.
2. Перед началом работы обязательно проверяйте безопасность инструмента. Проверьте безопасность режущего узла и ограждения, легкость нажатия и правильность работы куркового выключателя/рычага. Убедитесь, что рукоятки чистые и сухие, и проверьте функционирование выключателя.
3. Перед дальнейшим использованием инструмента осмотрите его на предмет поврежденных деталей. Ограждение или другие поврежденные детали должны быть тщательно осмотрены, чтобы убедиться, что инструмент будет работать нормально и выполнять функции, для которых он предназначен. Убедитесь в соосности движущихся узлов, свободном ходе движущихся деталей, отсутствии поломок деталей, надежности крепления и отсутствии других дефектов, которые могут повлиять на работу электроинструмента. Поврежденное ограждение или другая деталь должны быть соответствующим образом отремонтированы или заменены авторизованным сервисным центром, если в руководстве по эксплуатации не указано иное.
4. Включайте электродвигатель только если руки и ноги находятся на безопасном расстоянии от режущего узла.
5. Перед пуском двигателя убедитесь, что режущий узел не касается твердых предметов, таких как ветки, камни и т.п., так как при пуске режущий узел начнет вращаться.
6. Используйте инструмент только при хорошем освещении и достаточной видимости. В зимнее время помните о скользких или мокрых поверхностях, наличии льда и снега (риск поскользывания). Обязательно проверяйте надежность опоры под ногами.
7. Соблюдайте меры безопасности, чтобы не травмировать ноги и руки режущим узлом.
8. Берегите руки и ноги от режущих деталей (особенно во время запуска электромотора).
9. Никогда не выполняйте резку на высоте выше уровня пояса.
10. Запрещается работать инструментом, стоя на лестнице.
11. Запрещается работать на неустойчивых поверхностях.
12. Не тянитесь слишком далеко. Всегда сохраняйте устойчивое положение и равновесие.
13. Соблюдайте осторожность на склонах.
14. Предварительно шагните, не бегайте.
15. Удаляйте из рабочей зоны песок, камни, гвозди и пр. Посторонние предметы могут повредить режущий узел и разлетаться в стороны, что может стать причиной тяжелой травмы.
16. Никогда не касайтесь движущихся деталей, которые несут потенциальную опасность, пока не отсоедините устройство от сети переменного тока и пока движущиеся детали, которые несут потенциальную опасность, окончательно не остановятся.
17. В случае удара режущего инструмента о камень или другой твердый предмет немедленно выключите двигатель и осмотрите режущий узел.
18. Перед тем как приступить к обрезке, необходимо дождаться, пока инструмент наберет полную скорость.
19. Во время работы обязательно держите инструмент двумя руками. Запрещается во время работы удерживать инструмент только одной рукой. Обязательно проверяйте надежность опоры под ногами.
20. Все защитные приспособления (такие, как ограждения), входящие в комплект поставки устройства, должны использоваться при эксплуатации.
21. За исключением экстренных случаев, не бросайте инструмент на землю, так как это может стать причиной серьезного повреждения инструмента.

Способ эксплуатации

1. Запрещается включать инструмент с поврежденным или отсутствующим ограждением.

18. Запрещается тащить инструмент по земле при перемещении с одного места на другое - инструмент можно повредить.
19. Обязательно снимайте аккумуляторный блок с инструмента в следующих случаях:
 - оставляя инструмент без присмотра;
 - перед устранением засора;
 - перед проверкой, очисткой или обслуживанием;
 - перед выполнением регулировок, сменой принадлежностей и приспособлений или хранением;
 - в случае возникновения необычной вибрации инструмента;
 - каждый раз при транспортировке инструмента;
20. Не прилагайте больших усилий к инструменту. Работа будет выполнена лучше и безопаснее с расчетной скоростью инструмента.

Инструкции по уходу

1. Перед началом работы необходимо проверять состояние режущего инструмента и защитных приспособлений.
2. Выключите электродвигатель и извлеките аккумуляторный блок, прежде чем приступать к обслуживанию, замене режущего инструмента или чистке инструмента.
3. После эксплуатации отсоедините аккумуляторный блок от инструмента и проверьте на наличие повреждений.
4. Проверьте затяжку креплений и целостность деталей (например, почти отрезанных элементов) в режущем приспособлении.
5. Если оборудование не используется, оно должно храниться в сухом запечатом месте, недоступном для детей.
6. Используйте только рекомендованные производителем запасные части и принадлежности.
7. Следите за тем, чтобы вентиляционные отверстия не были засорены.
8. Регулярно осматривайте и обслуживайте инструмент, особенно перед началом и после окончания использования. Ремонт инструмента должен выполняться только в авторизованных сервисных центрах.
9. Ручки инструмента всегда должны быть сухими и чистыми и не должны быть измазаны маслом или смазкой.

СОХРАНИТЕ ДАННЫЕ ИНСТРУКЦИИ.

⚠️ ПРЕДУПРЕЖДЕНИЕ:

НЕ ДОПУСКАЙТЕ, чтобы удобство или опыт эксплуатации данного устройства (полученный от многократного использования) доминировали над строгим соблюдением правил техники безопасности при обращении с этим устройством. **НЕПРАВИЛЬНОЕ ИСПОЛЬЗОВАНИЕ** инструмента или несоблюдение правил техники безопасности, указанных в данном руководстве, может привести к тяжелой травме.

ENC007-11

ВАЖНЫЕ ИНСТРУКЦИИ ПО ТЕХНИКЕ БЕЗОПАСНОСТИ ДЛЯ АККУМУЛЯТОРНОГО БЛОКА

1. Перед использованием аккумуляторного блока прочитайте все инструкции и предупреждающие надписи на (1) зарядном устройстве, (2) аккумуляторном блоке и (3) инструменте, работающем от аккумуляторного блока.
2. Не разбирайте аккумуляторный блок.
3. Если время работы аккумуляторного блока значительно сократилось, немедленно прекратите работу. В противном случае, может возникнуть перегрев блока, что приведет к ожогам и даже к взрыву.
4. В случае попадания электролита в глаза, промойте их обильным количеством чистой воды и немедленно обратитесь к врачу. Это может привести к потере зрения.
5. Не замыкайте контакты аккумуляторного блока между собой:
 - (1) Не прикасайтесь к контактам какими-либо токопроводящими предметами.
 - (2) Не храните аккумуляторный блок в контейнере вместе с другими металлическими предметами, такими как гвозди, монеты и т. п.
 - (3) Не допускайте попадания на аккумуляторный блок воды или дождя.
 Замыкание контактов аккумуляторного блока между собой может привести к возникновению большого тока, перегреву, возможному ожогу и даже разрыву блока.
6. Не храните инструмент и аккумуляторный блок в местах, где температура может достигать или превышать 50 ° C (122 ° F).
7. Не бросайте аккумуляторный блок в огонь, даже если он сильно поврежден или полностью вышел из строя. Аккумуляторный блок может взорваться под действием огня.

8. **Не роняйте и не ударяйте аккумуляторный блок.**
9. **Не используйте поврежденный аккумуляторный блок.**
10. **На содержащиеся в устройстве литий-ионные аккумуляторы распространяются требования законодательства об опасных грузах.**

В случае коммерческих перевозок, например третьими сторонами, транспортно-экспедиционными агентствами, необходимо соблюдать требования к упаковке и маркировке.

При подготовке объекта транспортировки обязательна консультация с экспертом по опасным материалам. Необходимо также соблюдать национальные правила и нормы, которые могут быть более детальными.

Изолируйте или заклеивайте скотчем открытые контакты и упаковывайте аккумулятор так, чтобы он не перемещался внутри упаковки.
11. **Выполняйте требования местного законодательства относительно утилизации аккумуляторного блока.**
4. **Заряжайте аккумуляторный блок, если он не используется в течение длительного времени (более шести месяцев).**

СОХРАНИТЕ ДАННЫЕ ИНСТРУКЦИИ.

⚠ ПРЕДУПРЕЖДЕНИЕ: Используйте только оригинальные аккумуляторы Makita.

Использование неоригинальных аккумуляторов Makita либо аккумуляторов, в конструкцию которых были внесены изменения, может привести к взрыву аккумулятора, пожару, травмам и повреждению имущества. Кроме того, это приведет к аннулированию гарантии на инструмент и зарядное устройство Makita.

Советы по обеспечению максимального срока службы аккумуляторного блока

1. **Заряжайте аккумуляторный блок до того, как он полностью разрядится.**

В случае потери мощности при эксплуатации инструмента, прекратите работу и зарядите аккумуляторный блок.
2. **Никогда не заряжайте полностью заряженный аккумуляторный блок.**

Перезарядка сокращает срок службы блока.
3. **Заряжайте аккумуляторный блок при комнатной температуре в пределах от 10 ° C до 40 ° C (от 50 ° F до 104 ° F). Перед зарядкой дайте горячему аккумуляторному блоку остыть.**

ОПИСАНИЕ ДЕТАЛЕЙ

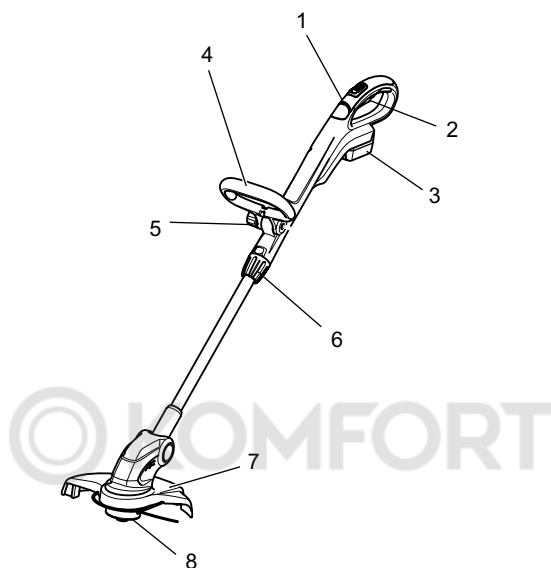

1	Индикаторная лампа	5	Зажимная гайка
2	Курковый выключатель	6	Зажим
3	Блок аккумулятора	7	Ограждение
4	Передняя рукоятка	8	Нейлоновая режущая головка

013641

ОПИСАНИЕ ФУНКЦИОНИРОВАНИЯ

⚠️ ПРЕДУПРЕЖДЕНИЕ:

- Перед регулировкой или проверкой инструмента обязательно убедитесь, что он выключен и его аккумуляторный блок снят. Несоблюдение этого требования может стать причиной тяжелой травмы из-за случайного включения инструмента.

Установка или снятие блока аккумуляторов

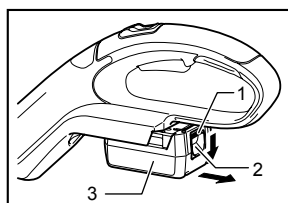

1. Красный индикатор
2. Кнопка
3. Блок аккумулятора

012391

⚠️ ПРЕДУПРЕЖДЕНИЕ:

- Обязательно выключайте инструмент перед установкой и извлечением аккумуляторного блока.
- При установке или снятии аккумуляторного блока надежно удерживайте инструмент и

аккумуляторный блок. Иначе инструмент или аккумуляторный блок могут выскользнуть из рук, что может привести к травмам или повреждению инструмента и аккумуляторного блока.

Для снятия аккумуляторного блока нажмите кнопку на лицевой стороне и извлеките блок.

Для установки аккумуляторного блока совместите выступ блока с пазом в корпусе и задвиньте его на место. Устанавливайте блок до упора так, чтобы он зафиксировался на месте с небольшим щелчком. Если вы можете видеть красный индикатор на верхней части клавиши, аккумуляторный блок не полностью установлен на месте.

⚠ ПРЕДУПРЕЖДЕНИЕ:

- Обязательно устанавливайте аккумуляторный блок до конца, чтобы красный индикатор не был виден. В противном случае аккумуляторный блок может выпасть из инструмента и нанести травму вам или другим людям.
- Не прилагайте чрезмерных усилий при установке аккумуляторного блока. Если блок не двигается свободно, значит он вставлен неправильно.

Система защиты аккумуляторной батареи (ионно-литиевый аккумуляторный блок со звездочкой)

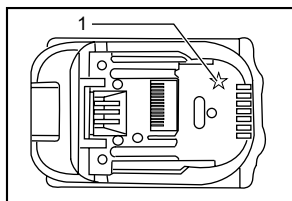

1. Звездочка

012128

В ионно-литиевых аккумуляторных блоках со звездочкой предусмотрена система защиты. Она автоматически отключает питание для продления срока службы аккумуляторного блока.

Инструмент автоматически остановится во время работы при возникновении указанных ниже ситуаций:

- Перегрузка:

Из-за способа эксплуатации инструмент потребляет очень большое количество тока. В этом случае отпустите курковый переключатель на инструменте и прекратите использование, повлекшее перегрузку инструмента. Затем снова нажмите на курковый выключатель для перезапуска. Если инструмент не включается, значит, перегрелся аккумуляторный блок. В этом случае дайте ему остыть перед повторным нажатием на курковый выключатель.

- Низкое напряжение аккумуляторной батареи:

Уровень оставшегося заряда аккумулятора слишком низкий и инструмент не работает. В этом случае снимите и зарядите аккумуляторный блок.

Индикация оставшегося заряда аккумулятора

(Только для блоков аккумуляторов с буквой "B" в конце номера модели.)

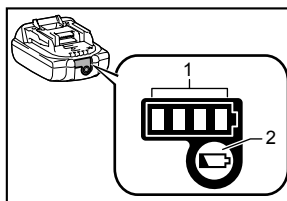

1. Лампы индикатора
2. Кнопка «CHECK» (Проверка)

015659

Нажмите кнопку проверки на блоке аккумуляторов для проверки заряда. Индикаторы включатся на несколько секунд.

Лампы индикатора			Заряд батареи
Горит	Выкл.	Мигает	
■ ■ ■ ■	□ □ □ □	□ □ □ □	от 75 % до 100 %
■ ■ ■ □	□ □ □ □	□ □ □ □	от 50 % до 75 %
■ ■ □ □	□ □ □ □	□ □ □ □	от 25 % до 50 %
■ □ □ □	□ □ □ □	□ □ □ □	от 0 % до 25 %
■ □ □ □	□ □ □ □	□ □ □ □	Зарядите аккумуляторную батарею.
■ □ □ □	□ □ □ □	□ □ □ □	Возможно, аккумуляторная батарея неисправна.

015658

Примечание:

- В зависимости от условий эксплуатации и температуры окружающего воздуха индикация может незначительно отличаться от фактического значения.

Действие выключателя питания

⚠ ПРЕДУПРЕЖДЕНИЕ:

- Перед установкой аккумуляторного блока в инструмент обязательно убедитесь, что его курковый выключатель нормально работает и возвращается в положение «OFF» (ВЫКЛ) при отпускании. Не давите сильно на курковый

выключатель, если не была нажата кнопка разблокировки. Это может привести к поломке выключателя. Эксплуатация инструмента с неисправным выключателем может привести к потере контроля над инструментом и получению тяжелой травмы.

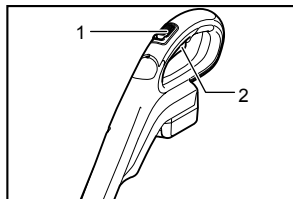

012397

Во избежание случайного нажатия куркового переключателя инструмент оборудован кнопкой разблокировки.

Для того чтобы начать пользоваться инструментом, передвиньте кнопку разблокировки вперед, а затем

1. Кнопка разблокирования
2. Курковый выключатель

нажмите на курковый выключатель. Для выключения инструмента отпустите курковый выключатель.

Индикатор

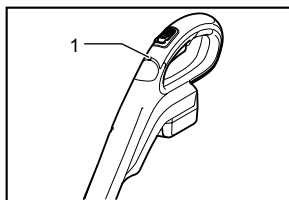

012441

Заряд аккумуляторного блока отображается индикатором при включении инструмента.

В случае перегрузки и отключения инструмента лампа загорается красным цветом.

Состояние индикатора и соответствующие действия см. в таблице ниже.

1. Индикаторная лампа

Индикаторная лампа	Состояние	Необходимое действие
Лампа мигает красным цветом.	Указывает на необходимость замены блока аккумулятора, когда мощность аккумулятора снижается.	Зарядите аккумуляторный блок как можно скорее.
Лампа включается красным цветом. (Примечание 1)	Данная функция включается, когда аккумулятор почти полностью разряжен. В этот момент инструмент сразу же выключается.	Зарядите аккумуляторный блок.
Лампа включается красным цветом. (Примечание 1)	Автовывключение из-за перегрузки.	Выключите инструмент.

Примечание 1: Время включения индикатора зависит от температуры в рабочей области и состояния аккумуляторного блока.

012443

Регулировка длины вала

⚠️ ПРЕДУПРЕЖДЕНИЕ:

- Прежде чем регулировать длину вала, отпустите курковый выключатель и извлеките аккумуляторный блок из газонокосилки. Невыполнение этого указания может привести к травме.

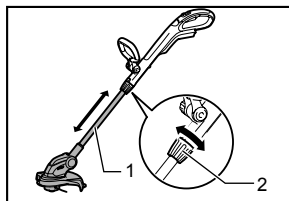

012396

Чтобы отрегулировать длину вала, поверните рукоятку против часовой стрелки до разблокировки вала и вытяните или задвиньте его до нужной длины.

1. Вал
2. Рукоятка

Нейлоновая режущая головка

УВЕДОМЛЕНИЕ:

- Если нейлоновая режущая головка не вращается, функция ударного самовыпуска не будет работать надлежащим образом.

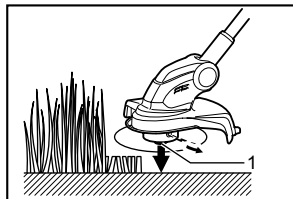

012404

Нейлоновая режущая головка представляет собой триммер с одной нитью и механизмом ударного самовыпуска.

Чтобы выпустить нейлоновый шнур, во время работы инструмента коснитесь земли выступом на нейлоновой режущей головке. Нить будет автоматически обрезана до надлежащей длины ножами, расположенными на ограждении.

Примечание:

- Если нить не выходит при ударе о землю, намотайте/замените нейлоновую нить как описано в разделах “Установка и снятие нейлоновой режущей головки” и “Намотывание нового нейлонового шнура на бобину”.
- Не бейте инструмент о бетон или асфальт. Это приведет к поломке инструмента.

МОНТАЖ

⚠ ПРЕДУПРЕЖДЕНИЕ:

- **Перед выполнением каких-либо работ с инструментом обязательно убедитесь, что он выключен и его аккумуляторный блок снят.** Несоблюдение этого требования может стать причиной тяжелой травмы из-за случайного включения инструмента.
- **Не запускайте частично разобранный инструмент.** Работа инструмента в частично разобранном виде может стать причиной тяжелой травмы в результате случайного пуска.

Установка передней рукоятки

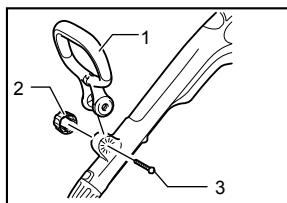

012394

Установите переднюю рукоятку в держатель и закрепите шестигранным болтом и зажимной гайкой из комплекта поставки газонокосилки как показано на рисунке. Шестигранный болт необходимо вставить со стороны, на которой предусмотрено отверстие для болтового зажима, а гайку следует установить с противоположной стороны.

1. Передняя рукоятка
2. Зажимная гайка
3. Болт с шестигранной головкой

Примечание:

- На установочной области передней рукоятки имеется сквозной паз. Этот паз позволяет легко устанавливать переднюю рукоятку на держатель.

Угол наклона передней рукоятки можно регулировать. Чтобы изменить угол передней рукоятки, ослабьте зажимную гайку, установите переднюю рукоятку под нужным углом и затем надежно затяните гайку по часовой стрелке.

Установка ограждения

⚠ ПРЕДУПРЕЖДЕНИЕ:

- **При установке ограждения старайтесь не касаться отрезного устройства на ограждении.** Прикосновение к отрезному устройству может привести к травме.

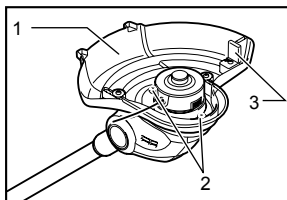

012393

Установите ограждение, надвинув его на крышку мотора таким образом, чтобы нейлоновый шнур не оказался защемлен между ограждением и корпусом мотора, затем закрепите его двумя винтами. Прежде чем включать газонокосилку, снимите крышку отрезного устройства.

1. Ограждение
2. Винты
3. Крышка режущего узла

Установка и снятие нейлоновой режущей головки

⚠️ ПРЕДУПРЕЖДЕНИЕ:

- Перед установкой или снятием нейлоновой режущей головки (крышки бобины и бобины, далее именуемые таким образом), убедитесь, что инструмент выключен, а аккумуляторный блок извлечен из инструмента. Невыполнение этого требования может привести к травме.

⚠️ ПРЕДУПРЕЖДЕНИЕ:

- При установке и снятии нейлоновой режущей головки старайтесь не касаться отрезного устройства на ограждении. Прикосновение к отрезному устройству может привести к травме.

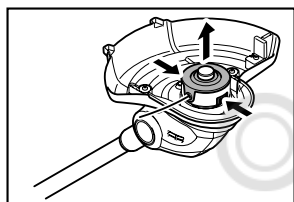

012408

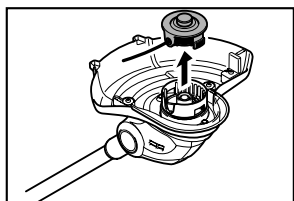

012409

Чтобы снять нейлоновую режущую головку (бобину и крышку бобины) с газонокосилки, сильно нажмите на защелки с обеих сторон крышки бобины и поднимите ее.

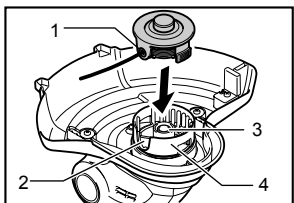

012440

УВЕДОМЛЕНИЕ:

- Убедитесь, что в держателе бобины установлена пружина.

Чтобы установить нейлоновую режущую головку (бобину и крышку бобины) с намотанным шнуром на газонокосилку, совместите отверстие для нейлонового

шнура с выемкой в гнезде для установки нейлоновой режущей головки и нажмите до щелчка.

Наматывание нового нейлонового шнура на бобину

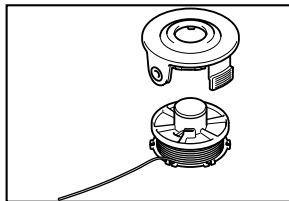

012412

Снимите бобину с крышки бобины и удалите остаток нейлонового шнура с бобины.

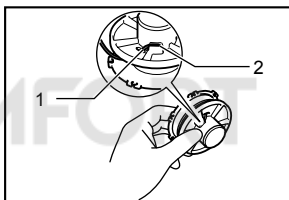

012413

Вставьте нейлоновый шнур в фиксатор как показано на рисунке.

1. Нейлоновый шнур
2. Фиксатор нейлонового шнура

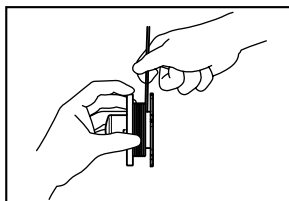

012414

Плотно наматывайте шнур на бобину в направлении стрелки на бобине, чтобы поверхность нейлонового шнура была равномерной по всей области намотки.

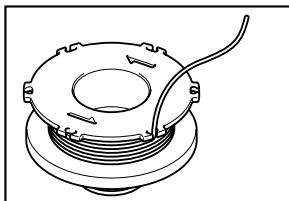

012415

Временно зафиксируйте нейлоновый шнур в выемке как показано на рисунке.

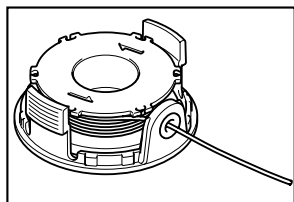

012416

Пропустите нейлоновый шнур через отверстие в крышке бобины.

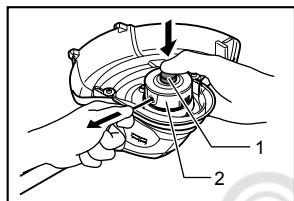

012417

После установки нейлоновой режущей головки убедитесь, что нейлоновый шнур выходит из катушки. Для этого надавите на бобину и потяните за нейлоновый шнур.

1. Бобина
2. Нейлоновый шнур

ЭКСПЛУАТАЦИЯ

Прикрепление плечевого ремня

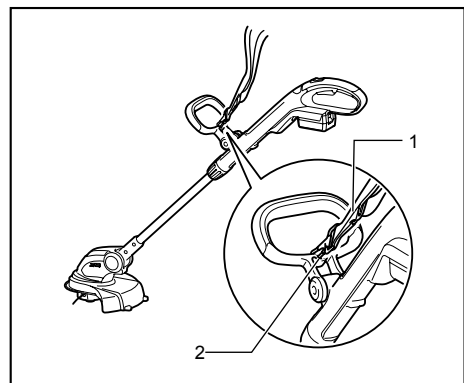

1. Плечевой ремень
2. Крючок

012395

Закрепите плечевой ремень в отверстии передней рукоятки.

ЭКСПЛУАТАЦИЯ

⚠ ПРЕДУПРЕЖДЕНИЕ:

- Не пытайтесь срезать высокую траву за один проход. Срезание высокой травы под корень за один проход может привести к запутыванию

шпинделя электромотора газонокосилки в траве, что приведет к перегрузке двигателя и повреждению газонокосилки.

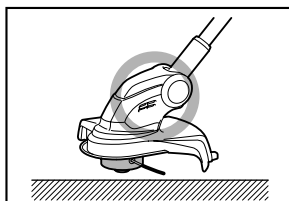

012399

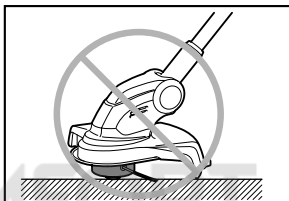

012400

⚠ ПРЕДУПРЕЖДЕНИЕ:

- Используйте газонокосилку так, чтобы не касаться бобиной поверхности земли. Несоблюдение этого требования может привести к перегрузке двигателя и повреждению газонокосилки.

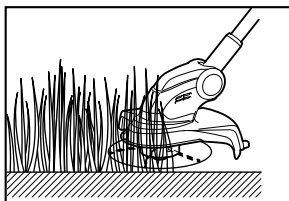

012401

⚠ ПРЕДУПРЕЖДЕНИЕ:

- Не прилагайте чрезмерных усилий при срезании густой травы.

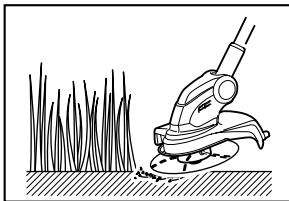

012402

⚠ ПРЕДУПРЕЖДЕНИЕ:

- Не используйте газонокосилку так, как если бы вы копали ей землю.

Выкашивание травы вблизи деревьев, бетонных блоков, кирпичей или камней

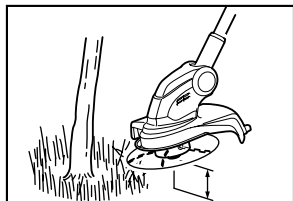

012403

Удерживая газонокосилку под таким углом, чтобы не касаться земли, срежьте траву нейлоновым шнуром, словно ударяя им о землю. При выполнении этой работы необходимо постепенно выпускать нейлоновый шнур, так как он изнашивается быстрее обычного.

Примечание:

- Если слишком близко подвести газонокосилку к дереву, бетонному блоку, кирпичу, камню или аналогичному предмету во время выкашивания травы, нейлоновый шнур может порваться посередине под крышкой бобины. В этом случае извлеките бобину из-под крышки и заново установите нейлоновый шнур, см. разделы “Установка и снятие нейлоновой режущей головки” и “Наматывание нового нейлонового шнура на бобину”. Наилучшие результаты достигаются при срезании травы кончиком нейлонового шнура, поэтому рекомендуется не приближать инструмент к дереву, бетонному блоку, кирпичу или камню ближе чем на 5 см.

Включите газонокосилку, прежде чем приближать инструмент к траве.

Срезайте траву кончиком нейлонового шнура, перемещая газонокосилку вправо-влево и медленно продвигаясь вперед, удерживая инструмент под углом примерно 30° относительно поверхности. При срезании высокой травы делайте это поэтапно, начиная сверху и постепенно укорачивая ее.

Использование инструмента в качестве обрезного устройства

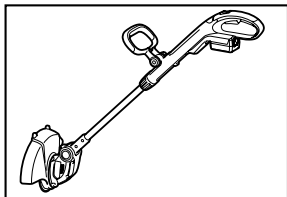

012406

Использование инструмента в качестве обрезного устройства позволяет оператору срезать траву вдоль края бетонного блока, кирпича и т.п.

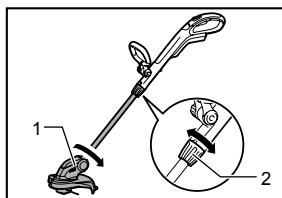

1. Корпус двигателя
2. Рукоятка

012405

Чтобы использовать инструмент в качестве обрезного устройства удерживайте вал газонокосилки одной рукой, а второй рукой поверните рукоятку против часовой стрелки, чтобы освободить вал. Поверните вал с корпусом мотора на 180° и затяните рукоятку по часовой стрелке до фиксации.

Примечание:

- Прежде чем поворачивать вал, его необходимо укоротить или удлинить.
- После перевода инструмента в положение обрезного устройства убедитесь, что корпус двигателя и вал закреплены.

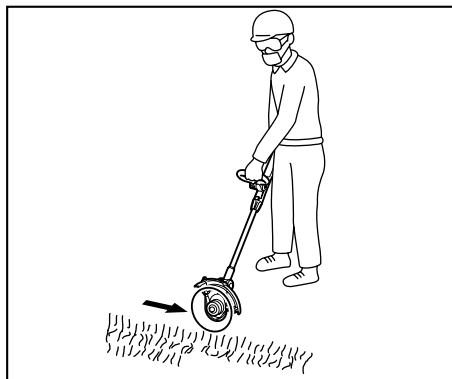

012407

Чтобы выполнить качественную обрезку, перемещайтесь параллельно поверхности, у которой необходимо срезать траву.

Выкашивание травы в ограниченных пространствах или на склоне

⚠ ПРЕДУПРЕЖДЕНИЕ:

- При выкашивании травы на склоне остерегайтесь выброса камней, травы и других предметов из области режущей головки.

- При выкашивании травы на склоне постоянно следите за тем, чтобы сохранять хорошую устойчивость.

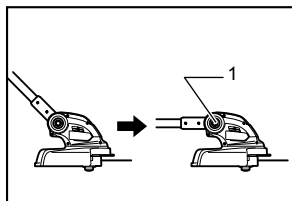

1. Кнопка блокировки

012398

Для облегчения работы в ограниченных пространствах (например, выкашивание травы под деревянным настилом и т.п.) нажмите кнопку блокировки и затем согните режущую головку так, чтобы вал находился параллельно земле. Отрегулировав угол режущей головки таким образом, вы облегчите себе работу на склоне.

ТЕХОБСЛУЖИВАНИЕ

⚠ ПРЕДУПРЕЖДЕНИЕ:

- **Перед осмотром или обслуживанием инструмента обязательно убедитесь, что он выключен и его аккумуляторный блок снят.** Несоблюдение этого требования может стать причиной тяжелой травмы из-за случайного включения инструмента.

УВЕДОМЛЕНИЕ:

Запрещается использовать бензин, лигроин, растворитель, спирт и т.п. Это может привести к изменению цвета, деформации и появлению трещин.

Для обеспечения **БЕЗОПАСНОСТИ** и **НАДЕЖНОСТИ** оборудования, ремонт, любое другое техобслуживание или регулировку необходимо производить в уполномоченных сервис-центрах Makita, с использованием только сменных частей производства Makita.

ДОПОЛНИТЕЛЬНЫЕ АКСЕССУАРЫ

⚠ ПРЕДУПРЕЖДЕНИЕ:

- Эти принадлежности или насадки рекомендуется использовать вместе с вашим инструментом Makita, описанным в данном руководстве. Использование каких-либо других принадлежностей или насадок может представлять опасность получения травм. Используйте принадлежность или насадку только по указанному назначению.

Если вам необходимо содействие в получении дополнительной информации по этим принадлежностям, свяжитесь со своим местным сервис-центром Makita.

- Нейлоновая режущая головка
- Нейлоновый шнур
- Плечевой ремень
- Защитные очки
- Оригинальный аккумулятор и зарядное устройство Makita

Примечание:

- Некоторые элементы списка могут водить в комплект инструмента в качестве стандартных приспособлений. Они могут отличаться в зависимости от страны.



Makita Jan-Baptist Vinkstraat 2, 3070, Belgium
Makita Corporation Anjo, Aichi, Japan