

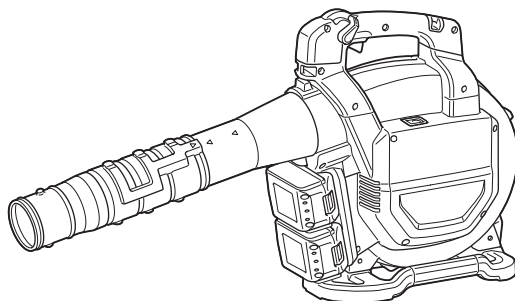

EN	Cordless Blower	INSTRUCTION MANUAL	7
SV	Batteridrivnen lövblås	BRUKSANVISNING	15
NO	Trådløs blåser	BRUKSANVISNING	23
FI	Akkukäyttöinen puhallin	KÄYTTÖOHJE	31
LV	Bezvadu pūtējs	LIETOŠANAS INSTRUKCIJA	39
LT	Akumuliatorinis pūstuvus	NAUDOJIMO INSTRUKCIJA	47
ET	Juhtmeta puhur	KASUTUSJUHEND	55
RU	Аккумуляторная воздуходувка (Аккумуляторная Воздуходувка/Пылесос)	РУКОВОДСТВО ПО ЭКСПЛУАТАЦИИ	63

DUB363

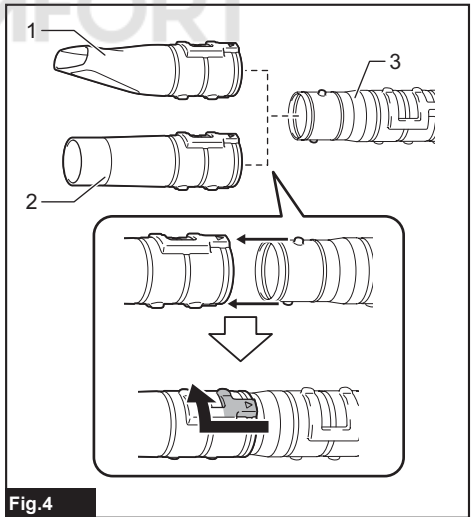

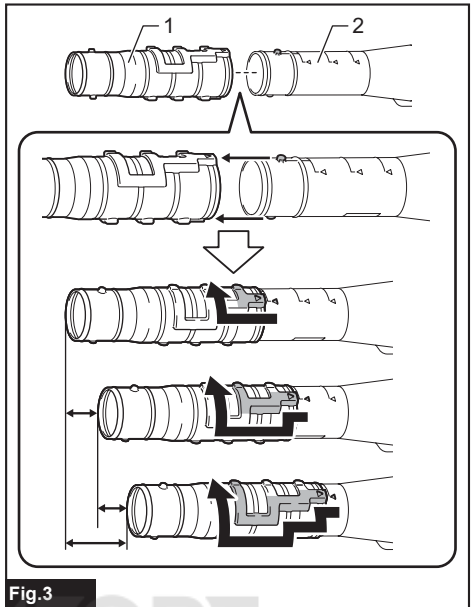
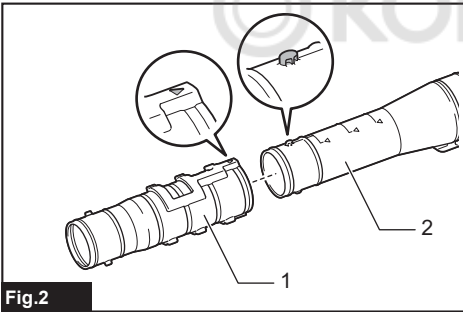
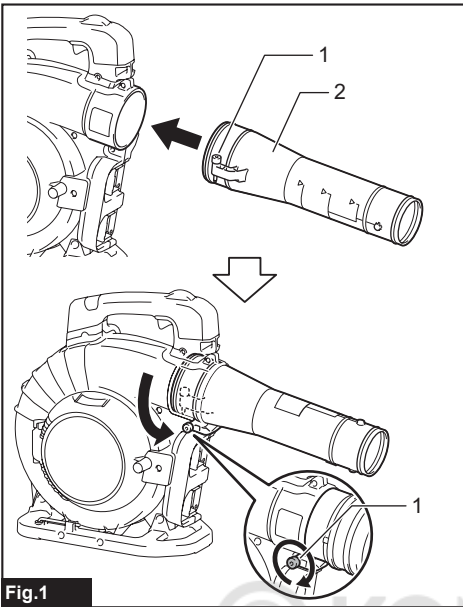

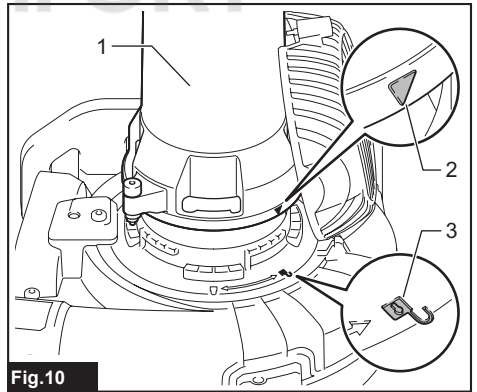
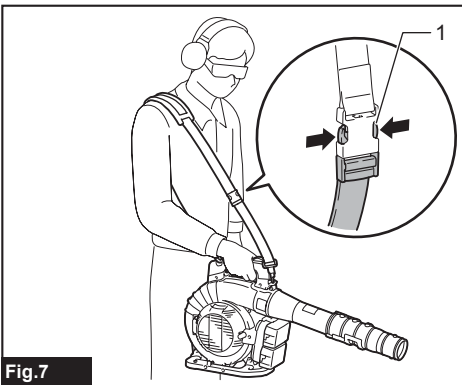
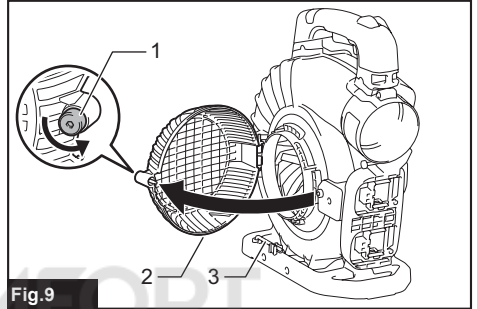
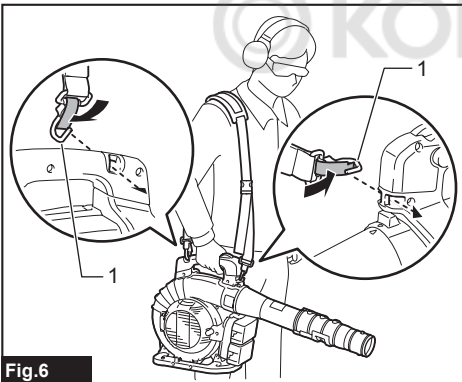
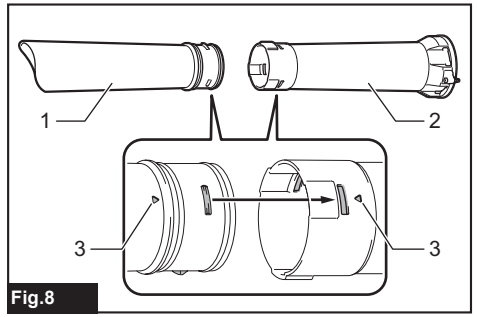
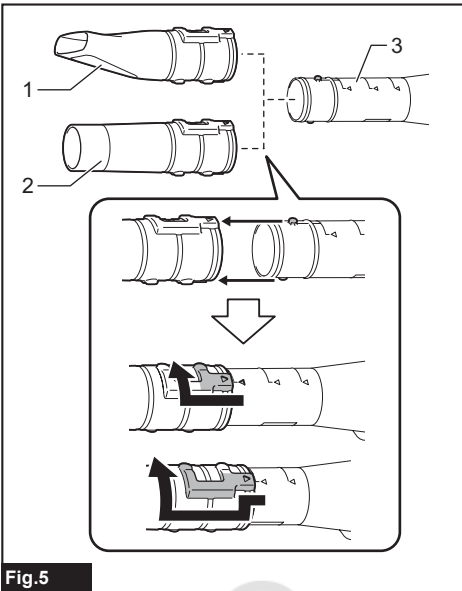

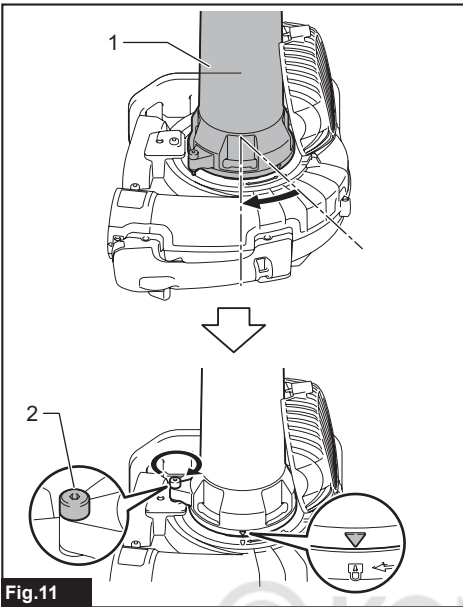

Fig.11

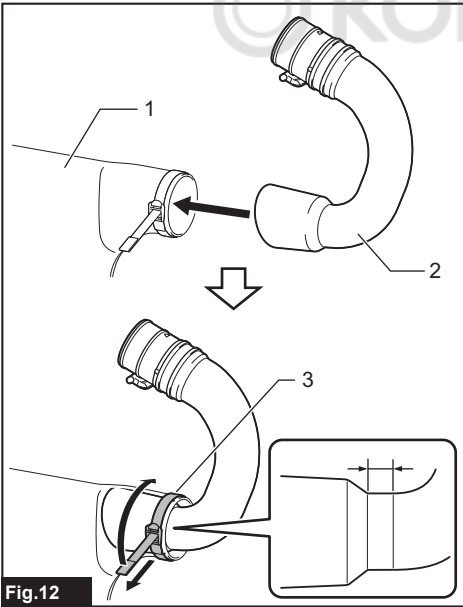

Fig.12

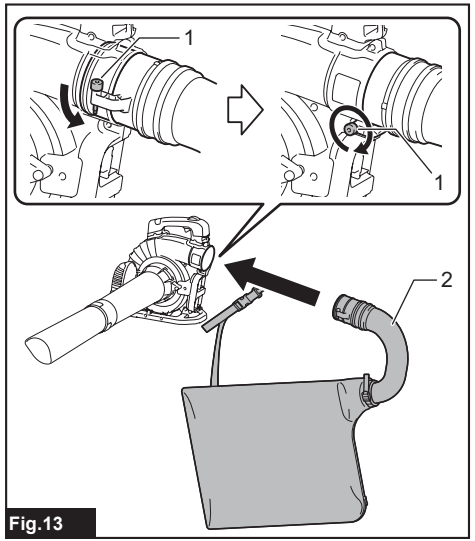

Fig.13

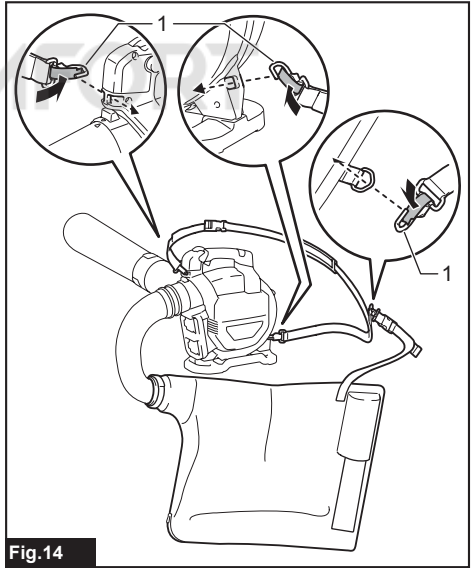

Fig.14

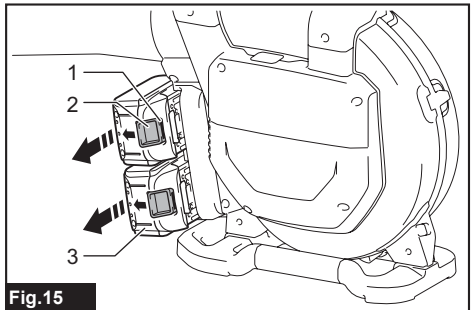

Fig.15

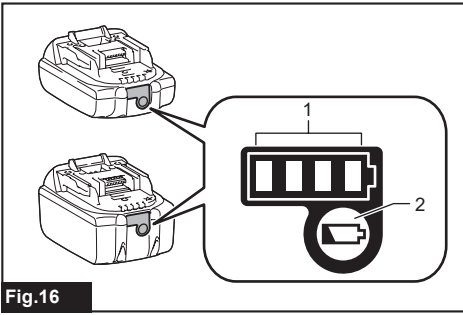

Fig.16

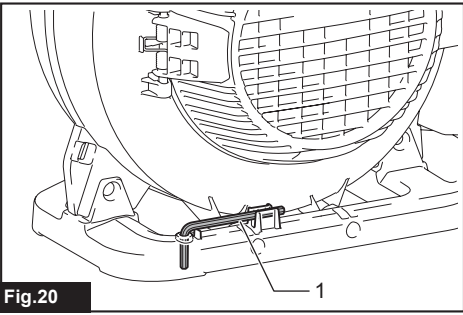

Fig.20

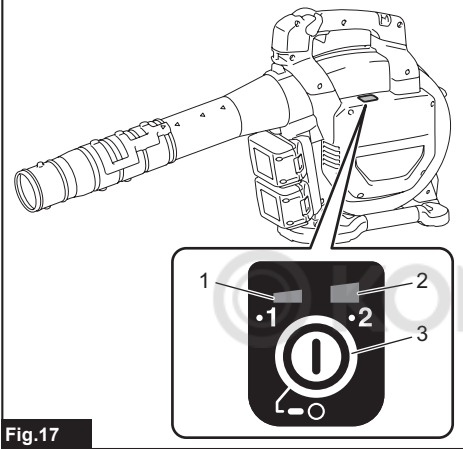

Fig.17



Fig.21

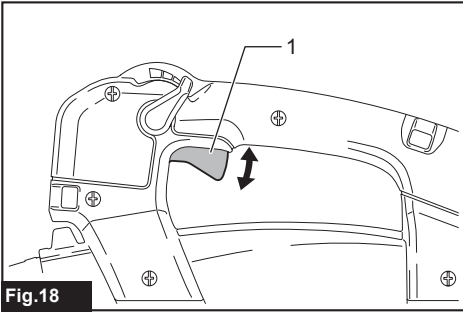

Fig.18

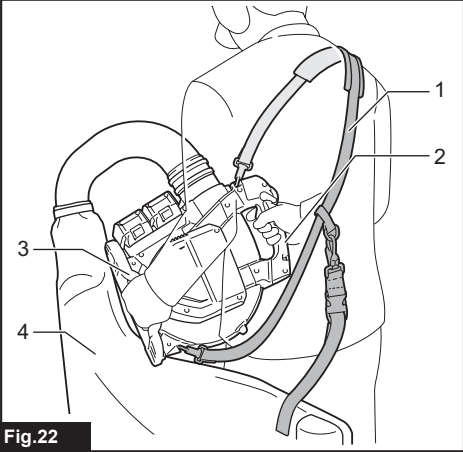

Fig.22

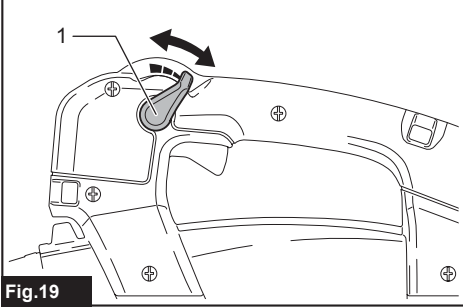

Fig.19

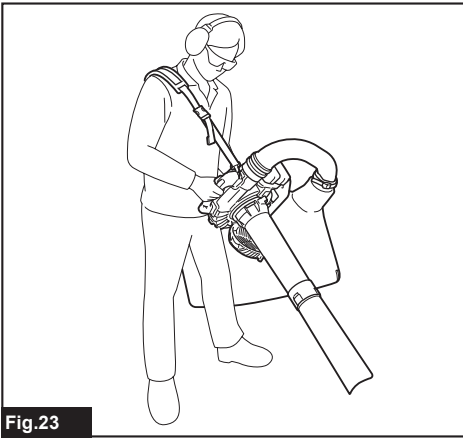

Fig.23

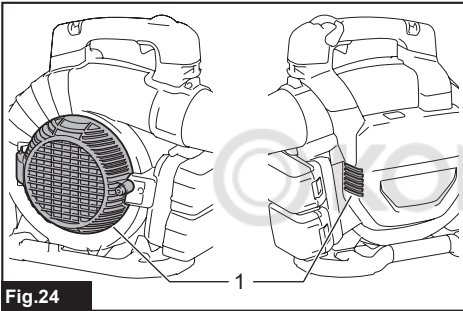

Fig.24

SPECIFICATIONS

Model:		DUB363
Capacities	Air volume	0 - 13.4 m ³ /min
	Air speed (average)	0 - 54 m/s
	Air speed (max.)	0 - 65 m/s
Dimensions (L x W x H) *1		341 mm x 193 mm x 415 mm
Rated voltage		D.C. 36 V
Net weight	Blower *2	3.8 - 5.2 kg
	Vacuum *3	6.0 - 6.6 kg

*1. Without pipes, nozzles, dust bag, shoulder strap, and battery cartridges.

*2. With blower pipe, end nozzle and flat nozzle, and without suction pipe, suction nozzle, elbow pipe, dust bag and shoulder strap.

*3. With suction pipe, suction nozzle, elbow pipe, dust bag and shoulder strap, and without blower pipe, end nozzle and flat nozzle.

- Due to our continuing program of research and development, the specifications herein are subject to change without notice.
- Specifications may differ from country to country.
- The weight may differ depending on the attachment(s), including the battery cartridge. The lightest and heaviest combination, according to EPTA-Procedure 01/2014, are shown in the table.

Applicable battery cartridge







BL1815N / BL1820 / BL1820B / BL1830 / BL1830B / BL1840 / BL1840B / BL1850 / BL1850B / BL1860B

- Some of the battery cartridges listed above may not be available depending on your region of residence.

⚠ WARNING: Only use the battery cartridges listed above. Use of any other battery cartridges may cause injury and/or fire.

Symbols

The followings show the symbols used for the equipment. Be sure that you understand their meaning before use.

	Take particular care and attention.
	Read instruction manual.
	Keep hands away from rotating parts.
	Long hair may cause entanglement accident.
	Keep bystanders away.
	Wear eye and ear protection.
	Do not expose to moisture.



Only for EU countries
Do not dispose of electric equipment or battery pack together with household waste material!

In observance of the European Directives, on Waste Electric and Electronic Equipment and Batteries and Accumulators and Waste Batteries and Accumulators and their implementation in accordance with national laws, electric equipment and batteries and battery pack(s) that have reached the end of their life must be collected separately and returned to an environmentally compatible recycling facility.

Intended use

The machine is intended for blowing and vacuuming.

Noise

The typical A-weighted noise level determined according to EN50636-2-100:

Sound pressure level (L_{pA}) : 84.8 dB(A)

Uncertainty (K) : 1.3 dB(A)

Sound power level (L_{WA}) : 94.9 dB (A)

Uncertainty (K) : 0.3 dB(A)

NOTE: The declared noise emission value(s) has been measured in accordance with a standard test method and may be used for comparing one tool with another.

NOTE: The declared noise emission value(s) may also be used in a preliminary assessment of exposure.

⚠ WARNING: Wear ear protection.

⚠ WARNING: The noise emission during actual use of the power tool can differ from the declared value(s) depending on the ways in which the tool is used especially what kind of workpiece is processed.

⚠ WARNING: Be sure to identify safety measures to protect the operator that are based on an estimation of exposure in the actual conditions of use (taking account of all parts of the operating cycle such as the times when the tool is switched off and when it is running idle in addition to the trigger time).

Vibration

The vibration total value (tri-axial vector sum) determined according to EN50636-2-100:

Work mode: operation without load (blowing)

Vibration emission (a_h): 2.5 m/s² or less

Uncertainty (K): 1.5 m/s²

Work mode: operation without load (vacuuming)

Vibration emission (a_h): 2.5 m/s² or less

Uncertainty (K): 1.5 m/s²

NOTE: The declared vibration total value(s) has been measured in accordance with a standard test method and may be used for comparing one tool with another.

NOTE: The declared vibration total value(s) may also be used in a preliminary assessment of exposure.

⚠ WARNING: The vibration emission during actual use of the power tool can differ from the declared value(s) depending on the ways in which the tool is used especially what kind of workpiece is processed.

⚠ WARNING: Be sure to identify safety measures to protect the operator that are based on an estimation of exposure in the actual conditions of use (taking account of all parts of the operating cycle such as the times when the tool is switched off and when it is running idle in addition to the trigger time).

EC Declaration of Conformity

For European countries only

The EC declaration of conformity is included as Annex A to this instruction manual.

SAFETY WARNINGS

Cordless Blower Safety Instructions

⚠ WARNING: Read all safety warnings and all instructions. Failure to follow the warnings and instructions may result in electric shock, fire and/or serious injury.

Save all warnings and instructions for future reference.

Training

1. Read the instructions carefully. Be familiar with the controls and the correct use of the machine.
2. Never allow children, persons with reduced physical, sensory or mental capabilities or lack of experience and knowledge or people unfamiliar with these instructions to use the machine. Local regulations may restrict the age of the operator.
3. Never operate the machine while people, especially children, or pets are nearby.
4. Keep in mind that the operator or user is responsible for accidents or hazards occurring to other people or their property.

Preparation

1. Always wear substantial footwear and long trousers while operating the machine.
2. Do not wear loose clothing or jewellery that can be drawn into the air inlet. Keep long hair away from the air inlets.
3. Always wear protective goggles to protect your eyes from injury when using power tools. The goggles must comply with ANSI Z87.1 in the USA, EN 166 in Europe, or AS/NZS 1336 in Australia/New Zealand. In Australia/New Zealand, it is legally required to wear a face shield to protect your face, too.

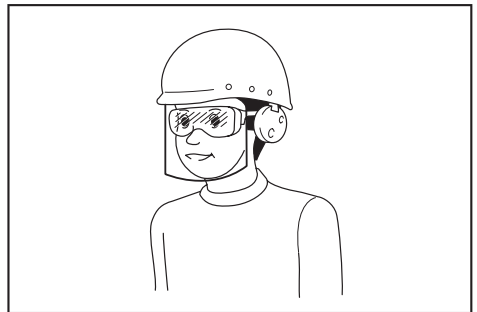

It is an employer's responsibility to enforce the use of appropriate safety protective equipments by the tool operators and by other persons in the immediate working area.

4. To prevent dust irritation the wearing of a face mask is recommended.

5. **While operating the machine, always wear non-slip and protective footwear.** Non-skid, closed-toed safety boots and shoes will reduce the risk of injury.
6. **Use personal protective equipment. Always wear eye protection.** Protective equipment such as a dust mask, non-skid safety shoes, hard hat or hearing protection used for appropriate conditions will reduce personal injuries.
17. **Prevent unintentional starting. Ensure the switch is in the off-position before inserting battery cartridge, picking up or carrying the machine. Carrying the machine with your finger on the switch or energizing the machine that has the switch on invites accidents.**
18. **Never blow or vacuum dangerous materials, such as nails, fragments of glass, or blades.**
19. **Do not operate the machine near flammable materials.**
20. **Avoid operating the machine for a long time in low temperature environment.**

Operation

1. **Switch off the machine and remove the battery cartridge and make sure that all moving parts have come to a complete stop**
 - whenever you leave the machine.
 - before clearing blockages.
 - before checking, cleaning or working on the machine.
 - if the machine starts to vibrate abnormally.
 - whenever you convert the machine from blower to vacuum, and vice versa.
2. **Operate the machine only in daylight or in good artificial light.**
3. **Do not overreach and keep proper balance and footing at all times.**
4. **Always be sure of your footing on slopes.**
5. **Walk, never run.**
6. **Keep all cooling air inlets clear of debris.**
7. **Never blow debris in the direction of bystanders.**
8. **Operate the machine in a recommended position and on a firm surface.**
9. **Do not operate the machine at high places.**
10. **Never point the nozzle at anyone in the vicinity when using the machine.**
11. **Never block suction inlet and/or blower outlet.**
 - Be careful not to block suction inlet or blower outlet with dust or dirt when operating in dusty area.
 - Do not use nozzles other than the nozzles provided by Makita.
 - Do not use the blower to inflate balls, rubber boat or the similar.
12. **Do not operate the machine near open window, etc.**
13. **Operating the machine only at reasonable hours is recommended - not early in the morning or late at night when people might be disturbed.**
14. **Using rakes and brooms to loosen debris before blowing is recommended.**
15. **If the machine strikes any foreign objects or should start making any unusual noise or vibration, immediately switch off the machine to stop it. Remove the battery cartridge from the machine and inspect the machine for damage before restarting and operating the machine. If the machine is damaged, ask Makita Authorized Service Centers for repair.**
16. **Do not insert fingers or other objects into suction inlet or blower outlet.**

Maintenance and storage

1. **Keep all nuts, bolts and screws tight to be sure the machine is in safe working condition.**
2. **If the parts are worn or damaged, replace them with parts provided by Makita.**
3. **Store the machine in a dry place out of the reach of children.**
4. **When you stop the machine for inspection, servicing, storage, or changing accessory, switch off the machine and make sure that all moving parts come to a complete stop, and remove the battery cartridge. Cool down the machine before making any work on the machine. Maintain the machine with care and keep it clean.**
5. **Always cool down the machine before storing.**
6. **Do not expose the machine to rain. Store the machine indoors.**
7. **When you lift the machine, be sure to bend your knees and be careful not to hurt your back.**

Battery tool use and care

1. **Recharge only with the charger specified by the manufacturer.** A charger that is suitable for one type of battery pack may create a risk of fire when used with another battery pack.
2. **Use power tools only with specifically designated battery packs.** Use of any other battery packs may create a risk of injury and fire.
3. **When battery pack is not in use, keep it away from other metal objects, like paper clips, coins, keys, nails, screws or other small metal objects, that can make a connection from one terminal to another.** Shorting the battery terminals together may cause burns or a fire.
4. **Under abusive conditions, liquid may be ejected from the battery; avoid contact. If contact accidentally occurs, flush with water. If liquid contacts eyes, additionally seek medical help.** Liquid ejected from the battery may cause irritation or burns.
5. **Do not use a battery pack or tool that is damaged or modified.** Damaged or modified batteries may exhibit unpredictable behaviour resulting in fire, explosion or risk of injury.
6. **Do not expose a battery pack or tool to fire or excessive temperature.** Exposure to fire or temperature above 130 °C may cause explosion.
7. **Follow all charging instructions and do not charge the battery pack or tool outside the temperature range specified in the instructions.** Charging improperly or at temperatures outside the specified range may damage the battery and increase the risk of fire.

Electrical and battery safety

1. **Do not dispose of the battery(ies) in a fire.**
The cell may explode. Check with local codes for possible special disposal instructions.
2. **Do not open or mutilate the battery(ies).**
Released electrolyte is corrosive and may cause damage to the eyes or skin. It may be toxic if swallowed.
3. **Do not charge battery in rain, or in wet locations.**
4. **Do not charge the battery outdoors.**
5. **Do not handle charger, including charger plug, and charger terminals with wet hands.**

Service

1. **Have your power tool serviced by a qualified repair person using only identical replacement parts.** This will ensure that the safety of the power tool is maintained.
2. **Never service damaged battery packs.** Service of battery packs should only be performed by the manufacturer or authorized service providers.

SAVE THESE INSTRUCTIONS.

⚠WARNING: DO NOT let comfort or familiarity with product (gained from repeated use) replace strict adherence to safety rules for the subject product.

MISUSE or failure to follow the safety rules stated in this instruction manual may cause serious personal injury.

Important safety instructions for battery cartridge

1. Before using battery cartridge, read all instructions and cautionary markings on (1) battery charger, (2) battery, and (3) product using battery.
2. Do not disassemble battery cartridge.
3. If operating time has become excessively shorter, stop operating immediately. It may result in a risk of overheating, possible burns and even an explosion.
4. If electrolyte gets into your eyes, rinse them out with clear water and seek medical attention right away. It may result in loss of your eyesight.
5. Do not short the battery cartridge:
 - (1) Do not touch the terminals with any conductive material.
 - (2) Avoid storing battery cartridge in a container with other metal objects such as nails, coins, etc.
 - (3) Do not expose battery cartridge to water or rain.

A battery short can cause a large current flow, overheating, possible burns and even a breakdown.

6. Do not store the tool and battery cartridge in locations where the temperature may reach or exceed 50 °C (122 °F).

7. **Do not incinerate the battery cartridge even if it is severely damaged or is completely worn out. The battery cartridge can explode in a fire.**
8. **Be careful not to drop or strike battery.**
9. **Do not use a damaged battery.**
10. **The contained lithium-ion batteries are subject to the Dangerous Goods Legislation requirements.** For commercial transports e.g. by third parties, forwarding agents, special requirement on packaging and labeling must be observed. For preparation of the item being shipped, consulting an expert for hazardous material is required. Please also observe possibly more detailed national regulations.
Tape or mask off open contacts and pack up the battery in such a manner that it cannot move around in the packaging.
11. **When disposing of the battery cartridge, remove it from the tool and dispose of it in a safe place. Follow your local regulations relating to disposal of battery.**
12. **Use the batteries only with the products specified by Makita.** Installing the batteries to non-compliant products may result in a fire, excessive heat, explosion, or leak of electrolyte.
13. **If the tool is not used for a long period of time, the battery must be removed from the tool.**

SAVE THESE INSTRUCTIONS.

⚠CAUTION: Only use genuine Makita batteries. Use of non-genuine Makita batteries, or batteries that have been altered, may result in the battery bursting causing fires, personal injury and damage. It will also void the Makita warranty for the Makita tool and charger.

Tips for maintaining maximum battery life

1. Charge the battery cartridge before completely discharged. Always stop tool operation and charge the battery cartridge when you notice less tool power.
2. Never recharge a fully charged battery cartridge. Overcharging shortens the battery service life.
3. Charge the battery cartridge with room temperature at 10 °C - 40 °C (50 °F - 104 °F). Let a hot battery cartridge cool down before charging it.
4. Charge the battery cartridge if you do not use it for a long period (more than six months).

ASSEMBLY

⚠CAUTION: Always be sure that the machine is switched off and the battery cartridge is removed before carrying out any work on the machine.

NOTICE: Before operating the machine, be sure to completely assemble the machine. Otherwise, the machine does not work.

Installing or removing blower pipe and nozzle

1. Attach the blower pipe to the main unit.

Insert the blower pipe into the main unit with the bolt facing left as shown in the figure. Turn the blower pipe as shown in the figure so that the bolt is aligned with the hole on the main unit, and then tighten the bolt firmly using the hex wrench.

► **Fig.1:** 1. Bolt 2. Blower pipe

2. Align the protrusion on the blower pipe with the groove on the end nozzle, then attach the end nozzle to the blower pipe, and then turn the end nozzle to lock it into place.

► **Fig.2:** 1. End nozzle 2. Blower pipe

To remove the blower pipe and end nozzle, perform the installation procedure in reverse.

NOTE: The length of the nozzle can be changed by moving the nozzle as shown in the figure.

► **Fig.3:** 1. End nozzle 2. Blower pipe

Installing or removing flat nozzle or extension nozzle

Optional accessory

Attach the flat nozzle or extension nozzle to the end nozzle, and then turn it to lock it into place.

► **Fig.4:** 1. Flat nozzle 2. Extension nozzle 3. End nozzle

You can also attach the flat nozzle or extension nozzle to the blower pipe.

► **Fig.5:** 1. Flat nozzle 2. Extension nozzle 3. Blower pipe

To remove the flat nozzle or extension nozzle, perform the installation procedure in reverse.

Attaching shoulder strap

CAUTION: Be sure to attach the hooks of the shoulder strap to the machine securely. If the hooks are attached incompletely, they may come off and cause an injury.

CAUTION: Be sure to use the shoulder strap dedicated to this machine. Using other shoulder strap may cause an injury.

Attach the hooks of the shoulder strap to the machine as shown in the figure.

► **Fig.6:** 1. Hook

The shoulder strap features a means of quick release. Simply squeeze the sides of the buckle to release the machine from the shoulder strap.

► **Fig.7:** 1. Buckle

Installing or removing suction pipe and nozzle

Optional accessory

1. Align the triangle mark on the suction nozzle with that on the suction pipe, and then insert the suction nozzle into the suction pipe until the latch on the nozzle snaps into place.

► **Fig.8:** 1. Suction nozzle 2. Suction pipe 3. Triangle mark

2. Loosen the bolt on the fan cover using the hex wrench, and open the fan cover.

► **Fig.9:** 1. Bolt 2. Fan cover 3. Hex wrench

3. Align the triangle mark on the suction pipe with the mark on the main unit, and then attach the suction pipe to the main unit.

► **Fig.10:** 1. Suction pipe 2. Triangle mark 3. Mark

4. Turn the suction pipe clockwise so that the bolt on the pipe is aligned with the hole on the main unit, and then fasten the bolt firmly using the hex wrench to secure the pipe to the main unit.

► **Fig.11:** 1. Suction pipe 2. Bolt

To remove the suction pipe and nozzle, perform the installation procedure in reverse.

Installing or removing elbow pipe and dust bag

Optional accessory

1. Insert the elbow pipe into the dust bag and tighten the belt to fix the elbow pipe as shown in the figure.

► **Fig.12:** 1. Dust bag 2. Elbow pipe 3. Belt

2. Attach the elbow pipe to the main unit.

Insert the elbow pipe into the main unit with the bolt facing left as shown in the figure. Turn the elbow pipe as shown in the figure so that the bolt is aligned with the hole on the main unit, and then tighten the bolt firmly using the hex wrench.

► **Fig.13:** 1. Bolt 2. Elbow pipe

3. Attach the hook of the dust bag to the shoulder strap, and then attach the hooks of the shoulder strap to the main unit as shown in the figure.

► **Fig.14:** 1. Hook

To remove the dust bag and elbow pipe, perform the installation procedure in reverse.

FUNCTIONAL DESCRIPTION

⚠ CAUTION: Always be sure that the machine is switched off and the battery cartridge is removed before adjusting or checking function on the machine.

Installing or removing battery cartridge

⚠ CAUTION: Always switch off the machine before installing or removing of the battery cartridge.

⚠ CAUTION: Hold the machine and the battery cartridge firmly when installing or removing battery cartridge. Failure to hold the machine and the battery cartridge firmly may cause them to slip off your hands and result in damage to the machine and battery cartridge and a personal injury.

⚠ CAUTION: Always install the battery cartridge fully until the red indicator cannot be seen. If not, it may accidentally fall out of the machine, causing injury to you or someone around you.

⚠ CAUTION: Do not install the battery cartridge forcibly. If the cartridge does not slide in easily, it is not being inserted correctly.

► **Fig.15:** 1. Red indicator 2. Button 3. Battery cartridge

To remove the battery cartridge, slide it from the machine while sliding the button on the front of the cartridge.

To install the battery cartridge, align the tongue on the battery cartridge with the groove in the housing and slip it into place. Insert it all the way until it locks in place with a little click. If you can see the red indicator on the upper side of the button, it is not locked completely.

Indicating the remaining battery capacity

Only for battery cartridges with the indicator

► **Fig.16:** 1. Indicator lamps 2. Check button

Press the check button on the battery cartridge to indicate the remaining battery capacity. The indicator lamps light up for a few seconds.

Indicator lamps			Remaining capacity
Lighted	Off	Blinking	
■	□	◐	75% to 100%
■ ■ ■ ■			
■ ■ ■ □			50% to 75%
■ ■ □ □			25% to 50%
■ □ □ □			0% to 25%
◐ □ □ □			Charge the battery.
■ ■ □ □			The battery may have malfunctioned.
□ □ ■ ■			

NOTE: Depending on the conditions of use and the ambient temperature, the indication may differ slightly from the actual capacity.

Machine/battery protection system

The machine is equipped with a machine/battery protection system. This system automatically cuts off power to the motor to extend machine and battery life. The machine will automatically stop during operation if the machine or battery is placed under one of the following conditions:

Overload protection

When the machine or battery is operated in a manner that causes it to draw an abnormally high current, the machine automatically stops and the lamp for mode 1 blinks in green. In this situation, turn the machine off and stop the application that caused the machine to become overloaded. Then turn the machine on to restart.

Overheat protection

When the machine or battery is overheated, the machine stops automatically and the lamp for mode 1 lights up in red. In this case, let the machine and battery cool down before turning the machine on again.

Overdischarge protection

When the battery capacity is not enough, the machine stops automatically and the lamp for mode 1 blinks in red. In this case, remove the battery from the machine and charge the battery.

Main power switch

⚠ WARNING: Always turn off the main power switch when not in use.

To turn on the machine, press the main power switch. The lamps for mode 1 and mode 2 light up in green. To turn off, keep pressing the main power switch until the lamps for mode 1 and mode 2 go off.

► **Fig.17:** (1) Lamp for mode 1 (2) Lamp for mode 2 (3) Main power switch

You can use the machine in the vacuuming mode. In the vacuuming mode, the suction volume becomes smaller than in the normal mode.

When you turn on the machine, the machine starts up in the normal mode. To use the machine in the vacuuming mode, press the main power switch when the machine is turned on. The lamp for mode 2 goes off and only the lamp for mode 1 lights up in green. When you press the main power switch again, the machine returns to the normal mode, and the lamps for mode 1 and mode 2 light up in green.

NOTE: The lamp for mode 1 blinks in green if the machine is operated under unoperable conditions. The lamp blinks in one of the following conditions.

- The switch trigger is pulled, when the bolt on the fan cover or suction pipe is not tightened firmly, or the bolt on the blower pipe or elbow pipe is not tightened firmly.
- The machine is turned on, when the control lever is not fully returned to the off position, or while you are pulling the switch trigger.

NOTE: This machine employs the auto power-off function. To avoid unintentional start up, the main power switch will automatically shut down when the switch trigger is not pulled for a certain period after the main power switch is turned on.

Switch action

⚠ WARNING: Before installing the battery cartridge into the machine, always check to see that the switch trigger actuates properly and returns to the "OFF" position when released.

► Fig.18: 1. Switch trigger

To start the machine, simply pull the switch trigger. The speed is increased by increasing pressure on the switch trigger. Release the switch trigger to stop.

Cruise control function

The cruise control function allows the operator to maintain a constant speed without pulling the trigger. To increase the speed, turn the control lever forward. To decrease the speed, turn the control lever backward.

► Fig.19: 1. Control lever

Hex wrench storage

When not in use, store the hex wrench as illustrated to keep it from being lost.

► Fig.20: 1. Hex wrench

Accidental re-start preventive function

If you turn on the machine while pulling the switch trigger or while the control lever is not in the off position, the machine does not start. To start the machine, first release the switch trigger and return the control lever fully, and then turn on the machine.

Electronic function

The machine is equipped with the electronic function for easy operation.

- Constant speed control
The speed control function provides the constant rotation speed regardless of load conditions.

OPERATION

⚠ CAUTION: Do not place the machine on the ground while it is switched on. Sand or dust may enter from suction inlet and cause a malfunction or personal injury.

Blower operation

⚠ CAUTION: When performing the blower operation, be sure to remove the suction pipe, suction nozzle, elbow pipe and dust bag from the machine, and attach the blower pipe and nozzles to the machine.

Hold the machine firmly with a hand and perform the blowing operation by moving it around slowly. When blowing around building, big stone or vehicle, direct the nozzle away from them. When performing an operation in a corner, start from the corner and then move to wide area.

► Fig.21

Vacuuming operation

⚠ CAUTION: When performing the vacuuming operation, be sure to remove the blower pipe and nozzles from the machine, and attach the suction pipe, suction nozzle, elbow pipe, dust bag, and shoulder strap to the machine.

⚠ CAUTION: Check the dust bag frequently for wear or deterioration.

⚠ CAUTION: Be sure to fasten the fastener of the dust bag before operating the machine.

⚠ CAUTION: Always switch off the machine before opening or fastening the fastener of the dust bag.

NOTICE: Do not allow wet materials, such as wet leaves, and foreign materials, such as large wood chips, metals, glass, pebbles, etc., to be sucked into the machine. Otherwise, a malfunction may occur.

NOTICE: Empty the dust bag before it becomes full. Otherwise, a malfunction may occur.

NOTICE: To prevent the suction of foreign materials, operating the machine in the vacuuming mode is recommended.

1. Put the shoulder strap and dust bag on the shoulder as shown in the figure. Adjust the length of the strap.

► Fig.22: 1. Shoulder strap 2. Carry handle 3. Assist handle 4. Dust bag

2. Hold the carry handle with your right hand and the assist handle with the other hand.

► Fig.23

3. While operating the machine, adjust the switch trigger so that the suction force is appropriate for the work location and conditions.

MAINTENANCE

⚠ CAUTION: Always be sure that the machine is switched off and the battery cartridge is removed before attempting to perform inspection or maintenance.

To maintain product SAFETY and RELIABILITY, repairs, any other maintenance or adjustment should be performed by Makita Authorized or Factory Service Centers, always using Makita replacement parts.

Cleaning the machine

Clean the machine by wiping off dust with a dry cloth or one dipped in soapy water and wrung out.

NOTICE: Never use gasoline, benzine, thinner, alcohol or the like. Discoloration, deformation or cracks may result.

Remove dust or dirt from the suction inlets.

► **Fig.24:** 1. Suction inlet

TROUBLESHOOTING

Before asking for repairs, conduct your own inspection first. If you find a problem that is not explained in the manual, do not attempt to dismantle the machine. Instead, ask Makita Authorized Service Centers, always using Makita replacement parts for repairs.

State of abnormality	Probable cause (malfunction)	Remedy
Motor does not run.	Battery cartridge is not installed.	Install the battery cartridge.
	Battery problem (under voltage)	Recharge the battery. If recharging is not effective, replace battery.
	For blower The blower pipe is not attached. The fan cover is not closed.	Attach the blower pipe, and then tighten the bolt. Close the fan cover, and then tighten the bolt.
	For vacuum The elbow pipe or suction pipe is not attached.	Attach the elbow pipe or suction pipe, and then tighten the bolt.
	The drive system does not work correctly.	Ask your local authorized service center for repair.
Motor stops running after a little use.	Battery's charge level is low.	Recharge the battery. If recharging is not effective, replace battery.
	Overheating.	Stop using the machine to allow it to cool down.
The machine does not reach the maximum speed.	Battery is installed improperly.	Install the battery cartridge as described in this manual.
	Battery power is dropping.	Recharge the battery. If recharging is not effective, replace battery.
	The drive system does not work correctly.	Ask your local authorized service center for repair.
Abnormal vibration: ⇒ stop the machine immediately!	The drive system does not work correctly.	Ask your local authorized service center for repair.
Motor cannot stop: ⇒ Remove the battery immediately!	Electric or electronic malfunction.	Remove the battery and ask your local authorized service center for repair.

OPTIONAL ACCESSORIES

⚠ CAUTION: These accessories or attachments are recommended for use with your Makita product specified in this manual. The use of any other accessories or attachments might present a risk of injury to persons. Only use accessory or attachment for its stated purpose.

- Vacuum kit
- Extension nozzle
- Flat nozzle
- Shoulder strap
- Makita genuine battery and charger

NOTE: Some items in the list may be included in the product package as standard accessories. They may differ from country to country.

If you need any assistance for more details regarding these accessories, ask your local Makita Service Center.

SPECIFIKATIONER

Modell:		DUB363
Kapaciteter	Luftvolym	0 - 13,4 m ³ /min
	Lufthastighet (genomsnitt)	0 - 54 m/s
	Lufthastighet (max)	0 - 65 m/s
Dimensioner (L x B x H) *1		341 mm x 193 mm x 415 mm
Märkspänning		36 V likström
Nettovikt	Blåsmaskin *2	3,8 - 5,2 kg
	Dammsugare *3	6,0 - 6,6 kg

*1. Utan rör, munstycken, dammsugarpåse, axelrem och batterikassetter.

*2. Med blåsrör, adapterrör och platt munstycke, samt utan sugrör, sugmunstycke, vinkelrör, dammsugarpåse och axelrem.

*3. Med sugrör, sugmunstycke, vinkelrör, dammsugarpåse och axelrem, och utan blåsrör, adapterrör och platt munstycke.

- På grund av vårt pågående program för forskning och utveckling kan dessa specifikationer ändras utan föregående meddelande.
- Specifikationer kan variera mellan olika länder.
- Vikten kan variera beroende på tillbehören, inklusive batterikassett. Den lättaste och den tyngsta kombinationen enligt EPTA-procedur 01/2014 visas i tabellen.

Tillgänglig batterikassett





BL1815N / BL1820 / BL1820B / BL1830 / BL1830B / BL1840 / BL1840B / BL1850 / BL1850B / BL1860B

- Vissa av batterikassetterna på listan ovan kanske inte finns tillgängliga i din region.

⚠ VARNING: Använd endast batterikassetter från listan ovan. Användning av andra batterikassetter kan orsaka personskada och/eller brand.

Symboler

Följande visar symbolerna som används för utrustningen. Se till att du förstår innebörden innan du använder bormaskinen.

	Var extra försiktig och uppmärksam.
	Läs igenom bruksanvisningen.
	Håll händerna på behörigt avstånd från roterande delar.
	Långt hår kan fastna och orsaka en olycka.
	Håll omgivande personer på avstånd.
	Bär ögon- och öronskydd.
	Utsätt inte för fukt.



Gäller endast inom EU
Elektrisk utrustning eller batteripaket får inte kastas i hushållsavfallet!
Enligt EU-direktiven som avser förbrukad elektrisk och elektronisk utrustning, batterier, ackumulatörer, förbrukade batterier och ackumulatörer, samt direktivens tillämpning enligt nationell lagstiftning, ska uttjänt elektrisk utrustning, batterier och batteripaket sorteras separat och lämnas till miljövänlig återvinning.

Avsedd användning

Maskinen är avsedd för dammblåsning och dammsugning.

Buller

Den normala bullernivån för A-belastning är bestämd enligt EN50636-2-100:
Ljudtrycksnivå (L_{pA}): 84,8 dB (A)
Måttolerans (K): 1,3 dB (A)
Ljudeffektnivå (L_{WA}): 94,9 dB (A)
Måttolerans (K): 0,3 dB (A)

OBS: Det deklarerade bullervärdet har uppmätts i enlighet med standardtestmetoden och kan användas för jämförandet av en maskin med en annan.

OBS: Det deklarerade bulleremissionsvärdet kan också användas i en preliminär bedömning av exponering för vibration.

⚠ VARNING: Använd hörselskydd.

⚠ VARNING: Bulleremissionen under faktisk användning av maskinen kan skilja sig från det deklarerade värdet, beroende på hur maskinen används och särskilt vilken typ av arbetsstycke som behandlas.

⚠ VARNING: Var noga med att identifiera säkerhetsåtgärder för att skydda användaren, vilka är grundade på en uppskattning av graden av exponering för vibrationer under de faktiska användningsförhållandena, (ta, förutom avtryckartiden, med alla delar av användarcykeln i beräkningen, som till exempel tiden då maskinen är avstängd och när den går på tomgång).

Vibration

Det totala vibrationsvärdet (treaxlad vektorsumma) bestämt enligt EN50636-2-100:

Arbetsläge: drift utan last (blåsning)

Vibrationsemission (a_n): 2,5 m/s² eller lägre

Måttolerans (K): 1,5 m/s²

Arbetsläge: drift utan last (dammsugning)

Vibrationsemission (a_n): 2,5 m/s² eller lägre

Måttolerans (K): 1,5 m/s²

OBS: Det deklarerade totala vibrationsvärdet har uppmätts i enlighet med standardtestmetoden och kan användas för jämförandet av en maskin med en annan.

OBS: Det deklarerade totala vibrationsvärdet kan också användas i en preliminär bedömning av exponering för vibration.

⚠ VARNING: Vibrationsemissionen under faktisk användning av maskinen kan skilja sig från det deklarerade värdet, beroende på hur maskinen används och särskilt vilken typ av arbetsstycke som behandlas.

⚠ VARNING: Var noga med att identifiera säkerhetsåtgärder för att skydda användaren, vilka är grundade på en uppskattning av graden av exponering för vibrationer under de faktiska användningsförhållandena, (ta, förutom avtryckartiden, med alla delar av användarcykeln i beräkningen, som till exempel tiden då maskinen är avstängd och när den går på tomgång).

EG-försäkran om överensstämmelse

Gäller endast inom EU

EG-försäkran om överensstämmelse inkluderas som bilaga A till denna bruksanvisning.

SÄKERHETSVARNINGAR

Säkerhetsinstruktioner för batteridriven lövblås

⚠ VARNING: Läs igenom alla säkerhetsvarningar och anvisningar. Underlåtenhet att följa varningar och instruktioner kan leda till elstöt, brand och/eller allvarliga personskador.

Spara alla varningar och instruktioner för framtida referens.

Utbildning

1. Läs anvisningarna noggrant. Sätt in dig i styrreglagen och hur maskinen används korrekt.
2. Låt aldrig barn eller personer med nedsatt fysisk, sensorisk eller mental förmåga, eller personer som saknar kunskap och erfarenhet av maskinen eller som ej är förtrogna med dessa anvisningar, använda maskinen. Lokala bestämmelser anger eventuellt en åldersgräns för användaren.
3. Använd aldrig maskinen när personer (speciellt barn) eller djur finns i närheten.
4. Glöm inte att användaren är ansvarig för olyckor eller eventuell fara gentemot andra personer och deras egendom.

Förberedelse

1. Bär alltid lämpliga skor och långbyxor vid arbete med maskinen.
2. Bär inte löst sittande kläder eller smycken som kan sugas in i luftintaget. Håll långt hår borta från luftintagen.
3. Bär alltid skyddsglasögon för att skydda dina ögon från skada när du använder e-verktyg. Skyddsglasögonen måste uppfylla ANSI Z87.1 i USA, EN 166 i Europa, eller AS/NZS 1336 i Australien/Nya Zeeland. I Australien/ Nya Zeeland måste man enligt lag även bära ansiktsskydd för att skydda ansiktet.



Det är arbetsgivarens ansvar att se till att användare och övriga personer i det omedelbara arbetsområdet använder lämplig skyddsutrustning.

4. Det rekommenderas att bära ansiktsskydd för att förhindra dammirritation.

5. **Bär alltid halkfria skyddsskor när du använder maskinen.** Halkfria skyddsstövlar och -skor minskar risken för skada.
6. **Använd personlig säkerhetsutrustning.** Använd alltid skyddsglasögon. Användning av skyddsutrustning, som till exempel dammask, halkfria skor, skyddshjälm och hörselskydd, under lämpliga förhållanden minskar risken för personskador.
17. **Förhindra oavsiktlig start.** Försäkra dig om att strömbrytaren står i avstängt läge innan du sätter i batterikassetten, tar upp eller bär maskinen. Att bära maskinen med fingrarna på avtryckaren, eller strömsätta den när avtryckaren är intryckt, inbjuder till olyckor.

Användning

1. **Stäng av maskinen och ta ut batterikassetten och se till att alla rörliga delar har slutat rotera**
 - när du lämnar maskinen.
 - innan du tar bort något som fastnat.
 - innan maskinen kontrolleras, rengörs eller något arbete utförs på den.
 - om maskinen får ovanliga vibrationer.
 - varje gång du ställer om maskinen från blås till dammsugare och tvärtom.
2. **Använd endast maskinen i dagsljus eller i god belysning.**
3. **Sträck dig inte för långt och håll alltid god balans och bra fotfäste.**
4. **Se alltid till att ha balans på sluttningar.**
5. **Gå, spring aldrig.**
6. **Håll alla kylluftinlopp fria från skräp.**
7. **Blås aldrig skräp i riktning mot kringstående.**
8. **Använd maskinen i rekommenderad position och på en stabil yta.**
9. **Använd inte maskinen på högt belägna ställen.**
10. **Rikta aldrig munstycket mot någon i omgivningen när maskinen används.**
11. **Blockera aldrig lövblåsens insug och/eller utblås.**
 - Var noga med att inte blockera insuget eller utblåset med damm eller smuts vid användning i dammiga områden.
 - Använd inga andra munstycken än de som levereras av Makita.
 - Använd inte lövblåsen för att blåsa upp bollar, gummibåtar eller liknande.
12. **Använd inte maskinen i närheten av öppna fönster osv.**
13. **Det rekommenderas att maskinen endast används vid lämpliga tidpunkter – inte tidigt på morgonen eller sent på kvällen då folk kan störas.**
14. **Det rekommenderas att löv och skräp lossas genom att man först krattar och sopar innan lövblåsen används.**
15. **Om maskinen träffar ett föremål, eller börjar låta eller vibrera konstigt, stäng omedelbart av den. Ta ur batterikassetten från maskinen och kontrollera maskinen efter skador innan du startar om och använder maskinen. Om maskinen är skadad, kontakta ett auktoriserat Makita-servicecenter för reparation.**
16. **För inte in fingrar eller andra föremål i lövblåsens insug eller utblås.**

20. **Undvik att långvarigt använda maskinen i en omgivning med låg temperatur.**

Underhåll och förvaring

1. **Se till att alla muttrar, bultar och skruvar är åtdragna för att alltid bibehålla maskinen i säkert arbetsskick.**
2. **Om delarna blir slitna eller skadade, ska de ersättas med delar som tillhandahålls av Makita.**
3. **Förvara maskinen på en torr plats utom räckhåll för barn.**
4. **När du stoppar maskinen för inspektion, service, förvaring eller byte av tillbehör, ska du stänga av maskinen och se till att alla rörliga delar stannar helt, och ta bort batterikassetten. Låt maskinen svalna innan något arbete utförs. Underhåll maskinen med omsorg och håll den ren.**
5. **Låt alltid maskinen svalna innan förvaring.**
6. **Utsätt inte maskinen för regn. Förvara maskinen inomhus.**
7. **När du lyfter maskinen, se då till att böja knäna och var noga med att inte skada ryggen.**

Användning och underhåll av batteri

1. **Ladda endast med den batteriladdare som angetts av tillverkaren.** En laddare som passar en viss typ av batterier kan skapa risk för brand när den används tillsammans med annat batteri.
2. **Använd endast maskiner tillsammans med tillhörande batterier.** Om andra batterier används kan risken för personskada och brand öka.
3. **När batteriet inte används bör det hållas borta från andra metallföremål som till exempel gem, mynt, nycklar, spik, skruv eller andra små metallföremål som kan skapa anslutning från en terminal till en annan.** Kortslutning av batteripolerna kan orsaka brännskador eller brand.
4. **Under hårda förhållande kan det komma vätska ur batteriet. Undvik kontakt. Spola med vatten om kontakt ändå råkar uppstå. Om vätskan kommer i kontakt med ögonen bör läkare uppsökas.** Vätska från batteriet kan orsaka irritation på huden eller ge brännskador.
5. **Använd inte ett batteripaket eller maskin som är skadat eller ändrat.** Skadade eller ändrade batterier kan uppföra sig opålitligt, vilket kan leda till brand, explosion eller skaderisk.
6. **Utsätt inte batteripaket eller maskiner för brand eller höga temperaturer.** Exponering för brand eller temperaturer över 130 °C kan leda till explosion.

7. Följ alla laddningsinstruktioner och ladda inte batteripaketet eller maskinen utanför det temperaturintervall som anges i instruktionerna. Felaktig laddning, eller vid temperaturer utanför det angivna intervallet, kan skada batteriet och öka risken för brand.

El- och batterisäkerhet

1. **Släng inte batteriet/batterierna i öppen eld.** Cellen kan explodera. Kontrollera de lokala reglerna för att se eventuell särskild avfallshantering.
2. **Öppna inte eller förstör batteriet/batterierna.** Elektrolyt som kommer ut är frätande och kan ge ögon- eller hudskador. Det kan vara giftigt vid förtäring.
3. **Ladda inte batteriet i regn eller i fuktiga eller våta utrymmen.**
4. **Ladda inte batteriet utomhus.**
5. **Hantera inte laddaren, däribland laddarstickproppen, och laddarens kopplingar med våta händer.**

Service

1. **Lämna maskinen till en auktoriserad verkstad för service och underhåll med originalreservdelar.** Detta garanterar fortsatt säker användning av maskinen.
2. **Utför aldrig service av skadade batteripaket.** Service av skadade batteripaket får endast utföras av tillverkaren eller auktoriserade serviceleverantörer.

SPARA DESSA ANVISNINGAR.

⚠ VARNING: GLÖM INTE att också fortsättningsvis strikt följa säkerhetsanvisningarna för maskinen även efter att du blivit van att använda den.

Vid FELAKTIG HANTERING av maskinen eller om inte säkerhetsanvisningarna i denna bruksanvisning följs kan följden bli allvarliga personskador.

Viktiga säkerhetsanvisningar för batterikassetten

1. Innan batterikassetten används ska alla instruktioner och varningsmärken på (1) batteriladdaren, (2) batteriet och (3) produkten läsas.
2. **Montra inte isär batterikassetten.**
3. Om drifttiden blivit avsevärt kortare ska användningen avbrytas omedelbart. Det kan uppstå överhettning, brännskador och t o m en explosion.
4. Om du får elektrolyt i ögonen ska de sköljas med rent vatten och läkare uppsökas omedelbart. Det finns risk för att synen förloras.
5. **Kortslut inte batterikassetten.**
 - (1) Rör inte vid polerna med något strömförande material.
 - (2) Undvik att förvara batterikassetten tillsammans med andra metallobjekt som t.ex. spikar, mynt o.s.v.
 - (3) Skydda batteriet mot vatten och regn.

En batterikortslutning kan orsaka ett stort strömflöde, överhettning, brand och maskinhaveri.

6. **Förvara inte maskinen och batterikassetten på platser där temperaturen kan nå eller överstiga 50 °C.**
7. **Bränn inte upp batterikassetten även om den är svårt skadad eller helt utsliten. Batterikassetten kan explodera i öppen eld.**
8. **Var försiktig så att du inte råkar tappa batteriet och utsätt det inte för stöt.**
9. **Använd inte ett skadat batteri.**
10. **De medföljande litiumjonbatterierna är föremål för kraven i gällande lagstiftning för farligt gods.**

För kommersiella transporter (av t.ex. tredje parter som speditionsfirmor) måste de särskilda transportkrav som anges på emballaget och etiketter iakttagas.

För att förbereda den produkt som ska avsändas krävs att du konsulterar en expert på riskmaterial. Var också uppmärksam på att det i ditt land kan finnas ytterligare föreskrifter att följa. Tejpa över eller maskera blottade kontakter och packa batteriet på sådant sätt att det inte kan röra sig fritt i förpackningen.

11. **När batterikassetten ska kasseras måste den tas bort från maskinen och kasseras på ett säkert sätt. Följ lokala föreskrifter beträffande avfallshantering av batteriet.**
12. **Använd endast batterierna med de produkter som specificerats av Makita.** Att använda batterierna med ej godkända produkter kan leda till brand, överdriven värme, explosion eller utläckande elektrolyt.
13. **Om maskinen inte används under en lång tid måste batteriet tas bort från maskinen.**

SPARA DESSA ANVISNINGAR.

⚠ FÖRSIKTIGT: Använda endast äkta Makita-batterier. Användning av oäkta Makita-batterier eller batterier som har manipulerats kan leda till person- och utrustningsskador eller till att batteriet fattar eld. Det upphäver också Makitas garanti för verktyget och laddaren.

Tips för att uppnå batteriets maximala livslängd

1. **Ladda batterikassetten innan den är helt urladdad. Stanna alltid maskinen och ladda batterikassetten när du märker att maskinen blir svagare.**
2. **Ladda aldrig en fulladdad batterikasset. Överladdning förkortar batteriets livslängd.**
3. **Ladda batterikassetten vid en rumstemperatur på 10 °C - 40 °C. Låt en varm batterikasset svalna innan den laddas.**
4. **Ladda batterikassetten om du inte har använt den på länge (mer än sex månader).**

MONTERING

⚠ FÖRSIKTIGT: Se alltid till att maskinen är avstängd och batterikassetten borttagen innan du underhåller maskinen.

OBSERVERA: Se till att montera ihop maskinen helt och hållet innan den används. I annat fall fungerar inte maskinen.

Montering för blåsing

Installera eller ta bort blåsrör och munstycke

1. Fäst blåsröret vid huvudenheten.

För in blåsröret i huvudenheten med bulten riktad åt vänster enligt bilden. Vrid blåsröret så som visas på bilden så att bulten passar in med hålet på huvudenheten, och vrid sedan åt bulten ordentligt med insexnyckeln.

► **Fig.1:** 1. Bult 2. Blåsrör

2. Passa in utsprånget på blåsröret med färan på adapterröret, sätt sedan fast munstycket på blåsröret, och vrid på adapterröret så det låses på plats.

► **Fig.2:** 1. Adapterrör 2. Blåsrör

Ta bort blåsröret och adapterröret genom att utföra installationsproceduren i omvänd ordning.

OBS: Längden på munstycket kan ändras genom att flytta munstycket som visas på bilden.

► **Fig.3:** 1. Adapterrör 2. Blåsrör

Installera eller ta bort det platta munstycket eller förlängningsmunstycket

Extra tillbehör

Sätt fast det platta munstycket eller förlängningsmunstycket på adapterröret, och vrid det sedan så det låses på plats.

► **Fig.4:** 1. Platt munstycke 2. Förlängningsmunstycke 3. Adapterrör

Du kan också fästa det platta munstycket eller förlängningsmunstycket på blåsröret.

► **Fig.5:** 1. Platt munstycke 2. Förlängningsmunstycke 3. Blåsrör

Ta bort det platta munstycket eller förlängningsmunstycket genom att utföra installationsproceduren i omvänd ordning.

Fastsättning av axelrem

⚠ FÖRSIKTIGT: Se till att fästa axelremmens krokar säkert på maskinen. Om inte krokarna är ordentligt fastsatta kan de lossa och orsaka skada.

⚠ FÖRSIKTIGT: Se till att använda den axelrem som är avsedd för denna maskin. Att använda andra axelremmar kan leda till skada.

Fäst axelremmens krokar på maskinen enligt bilden.

► **Fig.6:** 1. Krok

Det finns en metod för att snabbt lossa axelremmen.

Tryck bara på sidorna av spännet för att lösgöra maskinen från axelremmen.

► **Fig.7:** 1. Spänne

Montering för dammsugning

Installera eller ta bort sugrör och munstycke

Valfria tillbehör

1. Passa in triangelmärket på sugmunstycket med det på sugröret, och sätt sedan in sugmunstycket i sugröret tills haken på munstycket klickar på plats.

► **Fig.8:** 1. Sugmunstycke 2. Sugrör 3. Triangelmärke

2. Lossa bulten på fläkthuset med insexnyckeln och öppna fläkthuset.

► **Fig.9:** 1. Bult 2. Fläkthus 3. Insexnyckel

3. Passa in triangelmärket på sugröret med markeringen  på huvudenheten, och fäst sedan sugröret vid huvudenheten.

► **Fig.10:** 1. Sugrör 2. Triangelmärke 3.  märke

4. Vrid sugröret medurs så att bulten på röret passar in med hålet på huvudenheten, och fäst sedan bulten ordentligt med insexnyckeln så att röret fästs vid huvudenheten.

► **Fig.11:** 1. Sugrör 2. Bult

Ta bort sugröret och munstycket genom att utföra installationsproceduren i omvänd ordning.

Installera eller ta bort vinkelröret och dammsugarpåsen

Valfria tillbehör

1. Sätt in vinkelröret i dammsugarpåsen och spänn åt remmen för att fästa vinkelröret, enligt bilden.

► **Fig.12:** 1. Dammsugarpåse 2. Vinkelrör 3. Rem

2. Fäst vinkelröret vid huvudenheten.

För in vinkelröret i huvudenheten med bulten riktad åt vänster enligt bilden. Vrid vinkelröret så som visas på bilden så att bulten passar in med hålet på huvudenheten, och vrid sedan åt bulten ordentligt med insexnyckeln.

► **Fig.13:** 1. Bult 2. Vinkelrör

3. Fäst kroken på dammsugarpåsen vid axelremmen, och fäst sedan axelremmens krokar på huvudenheten enligt bilden.

► **Fig.14:** 1. Krok

Ta bort dammsugarpåsen och vinkelröret genom att utföra installationsproceduren i omvänd ordning.

FUNKTIONSBESKRIVNING

⚠ FÖRSIKTIGT: Se alltid till att maskinen är avstängd och batterikassetten borttagen innan du justerar maskinen eller kontrollerar dess funktioner.

Montera eller demontera batterikassetten

⚠ FÖRSIKTIGT: Stäng alltid av maskinen innan du monterar eller tar bort batterikassetten.

⚠ FÖRSIKTIGT: Håll stadigt i maskinen och batterikassetten när du installerar eller tar bort batterikassetten. I annat fall kan det leda till att maskinen och batterikassetten glider ur händerna på dig och blir skadade och orsakar personskada.

⚠ FÖRSIKTIGT: För alltid in batterikassetten helt tills den röda indikatorn inte längre syns. I annat fall kan den plötsligt lossna från maskinen och skada dig eller någon annan.

⚠ FÖRSIKTIGT: Montera inte batterikassetten med felinsatt. Om kassetten inte lätt glider på plats är den felinsatt.

► **Fig. 15:** 1. Röd indikator 2. Knapp 3. Batterikasset

Ta bort batterikassetten genom att skjuta ner knappen på kassetens framsida samtidigt som du drar av den från maskinen.















Sätt in batterikassetten genom att rikta in tungan på batterikassetten mot spåret i höljet och skjut den på plats. Tryck in batterikassetten ordentligt tills den låser fast med ett klick. Om du kan se den röda indikatorn på knappens ovansida är den inte låst ordentligt.

Indikerar kvarvarande batterikapacitet

Endast för batterikassetter med indikator

► **Fig. 16:** 1. Indikatorlampor 2. Kontrollknapp

Tryck på kontrollknappen på batterikassetten för att se kvarvarande batterikapacitet. Indikatorlamporna lyser i ett par sekunder.

Indikatorlampor			Kvarvarande kapacitet
 Upplyst	 Av	 Blinkar	
			75% till 100%
			50% till 75%
			25% till 50%
			0% till 25%
			Ladda batteriet.
 ↑ ↓  			Batteriet kan ha skadats.

OBS: Beroende på användningsförhållanden och den omgivande temperaturen kan indikationen skilja sig lätt från den faktiska batterikapaciteten.

Skyddssystem för maskinen/ batteriet

Maskinen är utrustad med ett batteriskyddssystem. Detta system bryter automatiskt strömmen till motorn för att förlänga maskinens och batteriets livslängd. Maskinen stannar automatiskt under användningen om maskinen eller batteriet hamnar i en av följande situationer:

Överbelastningsskydd

När maskinen eller batteriet används på ett sätt som gör att den drar onormalt mycket ström, stannar maskinen automatiskt och lampan för läge 1 blinkar grönt. När detta sker stänger du av maskinen och upphör med arbetet som gjorde att den överbelastades. Starta därefter upp maskinen igen.

Överhettningsskydd

När maskinen eller batteriet överhettas stannar maskinen automatiskt och lampan för läge 1 tänds i rött. I sådant fall ska du låta maskinen och batteriet svalna innan maskinen sätts på igen.

Överurladdningsskydd

När batterikapaciteten inte är tillräcklig stannar maskinen automatiskt och lampan för läge 1 blinkar rött. Ta i så fall ut batteriet ur maskinen och ladda det.

Strömbrytare

⚠ VARNING: Stäng alltid av strömbrytaren när verktyget inte används.

Tryck på strömbrytaren för att sätta på maskinen. Lamporna för läge 1 och läge 2 tänds i grönt. Stäng av genom att hålla strömbrytaren intryckt tills lamporna för läge 1 och läge 2 släcks.

► **Fig. 17:** (1) Lampa för läge 1 (2) Lampa för läge 2 (3) Strömbrytare

Du kan använda maskinen i dammsugningsläget. I dammsugningsläget blir sugvolymen mindre än i det normala läget.

När du sätter på maskinen startar den i normalläge. För att använda maskinen i dammsugningsläge trycker du på strömbrytaren när maskinen är påsatt. Lampan för läge 2 släcks och endast lampan för läge 1 tänds i grönt. När du trycker på strömbrytaren igen återgår maskinen till det normala läget, och lamporna för läge 1 och läge 2 tänds i grönt.

OBS: Lampan för läge 1 blinkar i grönt om maskinen används under ohanterliga förhållanden. Lampan blinkar vid ett av följande tillstånd.

- Avtryckaren trycks när bulten på fläkthuset eller sugröret inte är ordentligt åtdragen eller bulten på blåsroret eller vinkelroret inte är ordentligt åtdragen.
- Maskinen sätts på när kontrollspaken inte helt har återgått till avstängd position eller medan du trycker på avtryckaren.

OBS: Denna maskin har en automatisk avstängningsfunktion. För att undvika oavsiktlig start kommer strömbrytaren automatiskt att stänga ner när avtryckaren inte aktiveras under en viss tid efter strömbrytaren aktiverats.

Avtryckarens funktion

⚠ VARNING: Innan du monterar batterikassetten i maskinen ska du alltid kontrollera att avtryckaren fungerar och återgår till läget "OFF" när du släpper den.

► Fig.18: 1. Avtryckare

Det är bara att trycka in avtryckaren när du vill starta maskinen. Hastigheten ökar genom att du trycker hårdare på avtryckaren. Släpp avtryckaren för att stoppa.

Farthållarfunktion

Genom farthållarfunktionen kan användaren hålla en konstant hastighet utan att trycka på avtryckaren. Öka hastigheten genom att vrida kontrollspaken framåt. Minska hastigheten genom att vrida kontrollspaken bakåt.

► Fig.19: 1. Kontrollspak

Förvaring av insexnyckel

Förvara insexnyckeln enligt bilden när den inte används så att den inte tappas bort.

► Fig.20: 1. Insexnyckel

Funktion för att förhindra oavsiktlig omstart

Om du sätter på maskinen medan avtryckaren är intryckt eller medan kontrollspaken inte är i avstängt läge, startar inte maskinen. Starta maskinen genom att först släppa avtryckaren och kontrollspaken helt, och sedan sätta på maskinen.

Elektronisk funktion

Maskinen är utrustad med en elektronisk funktion för enkel användning.

- Konstant hastighetskontroll
Hastighetskontrollfunktionen ger en konstant rotationshastighet oavsett belastningsförhållanden.

ANVÄNDNING

⚠ FÖRSIKTIGT: Placera inte maskinen på marken när den är påslagen. Sand eller damm kan tränga in genom insuget och orsaka funktionsfel eller personskador.

Använda luftblåsen

⚠ FÖRSIKTIGT: När du utför blåsarbete, se då till att ta bort sugröret, sugmunstycket, vinkelröret och dammsugarpåsen från maskinen, och fäst blåsröret och munstyckena vid maskinen.

Håll maskinen stadigt med en hand och utför blåsningen genom att flytta runt den sakta. Vid blåsning runt en byggnad, en stor sten eller ett fordon, ska munstycket riktas bort från dem. Vid arbete i hörn ska du börja i hörnet och flytta ut mot bredare område.

► Fig.21

Använda dammsugaren

⚠ FÖRSIKTIGT: När du utför dammsugningsarbete, se då till att ta bort blåsröret och munstyckena från maskinen, och sätt fast sugröret, sugmunstycket, vinkelröret, dammsugarpåsen och axelremmen på maskinen.

⚠ FÖRSIKTIGT: Kontrollera dammsugarpåsen regelbundet efter slitage eller försämring.

⚠ FÖRSIKTIGT: Se till att sätta fast plastlåset till dammsugarpåsen innan maskinen används.

⚠ FÖRSIKTIGT: Stäng alltid av maskinen innan du öppnar eller sätter fast plastlåset till dammsugarpåsen.

OBSERVERA: Låt inte vått material som våta löv eller främmande material som stora träflisor, metall, glas, småsten etc. sugas in i maskinen. Det kan orsaka funktionsfel.

OBSERVERA: Töm dammsugarpåsen innan den blir full. Det kan orsaka funktionsfel.

OBSERVERA: För att förhindra att främmande material sugas in rekommenderas att maskinen används i dammsugningsläge.

1. Sätt axelremmen och dammsugarpåsen på axeln enligt bilden. Justera remmens längd.

► Fig.22: 1. Axelrem 2. Bärhandtag 3. Hjälpbandtag 4. Dammsugarpåse

2. Håll bärhandtaget med höger hand och hjälpbandtaget med vänster hand.

► Fig.23

3. Justera avtryckaren medan du arbetar med maskinen, så att sugkraften är lämplig för arbetsplatsen och arbetsförhållandena.

UNDERHÅLL

⚠ FÖRSIKTIGT: Se alltid till att maskinen är avstängd och batterikassetten borttagen innan du försöker utföra kontroll eller underhåll.

För att upprätthålla produktens SÄKERHET och TILLFÖRLITLIGHET bör allt underhålls- och justeringsarbete utföras av ett auktoriserat Makita servicecenter och med reservdelar från Makita.

Rengöring av maskinen

Rengör maskinen genom att torka av damm med en torr trasa, eller en urvriden trasa fuktad med såpvatten.

OBSERVERA: Använd inte bensin, förtunningsmedel, alkohol eller liknande. Missfärgning, deformation eller sprickor kan uppstå.

Ta bort damm eller smuts från sugöppningarna.

► Fig.24: 1. Sugöppning

FELSÖKNING

Innan du ber om reparation ska du först utföra en egen kontroll. Om du hittar ett problem som inte finns förklarat i bruksanvisningen ska du inte försöka att ta isär maskinen. Fråga istället ett auktoriserad servicecenter för Makita, och använd alltid reservdelar från Makita för reparationer.

Feltillstånd	Trolig orsak (felfunktion)	Åtgärd
Motorn går inte.	Batterikassetten har inte satts i.	Sätt i batterikassetten.
	Batteriproblem (underspänning)	Ladda upp batteriet. Om det inte hjälper att ladda batteriet byter du ut det.
	För blås Blåsröret sitter inte fast. Fläkthuset är inte stängt.	Sätt fast blåsröret och vrid sedan åt bulten. Stäng fläkthöjlet och vrid sedan åt bulten.
	För dammsugare Vinkelröret eller sugröret sitter inte fast.	Sätt fast vinkelröret eller sugröret och vrid sedan åt bulten.
	Drivsystemet fungerar inte som det ska.	Lämna in till ditt lokala auktoriserade servicecenter för reparation.
Motorn stannar efter en kort stunds användning.	Batterinivån är låg.	Ladda upp batteriet. Om det inte hjälper att ladda batteriet byter du ut det.
	Överhettning.	Sluta använda maskinen så att den kan få svalna.
Maskinen når inte det maximala varvtalet.	Batteriet är felaktigt isatt.	Sätt i batterikassetten enligt anvisningarna i denna bruksanvisning.
	Batterinivån sjunker.	Ladda upp batteriet. Om det inte hjälper att ladda batteriet byter du ut det.
	Drivsystemet fungerar inte som det ska.	Lämna in till ditt lokala auktoriserade servicecenter för reparation.
Onormal vibration: ⇒ Stoppa maskinen omedelbart!	Drivsystemet fungerar inte som det ska.	Lämna in till ditt lokala auktoriserade servicecenter för reparation.
Motorn kan inte stanna: ⇒ Ta omedelbart ur batteriet!	Elektriska eller elektroniska fel.	Ta ur batteriet och lämna in till ditt lokala auktoriserade servicecenter för reparation.

VALFRIA TILLBEHÖR

⚠ FÖRSIKTIGT: Följande tillbehör eller tillsatser rekommenderas för användning med den Makita-produkt som denna bruksanvisning avser. Om andra tillbehör eller tillsatser används kan det uppstå risk för personskador. Använd endast tillbehören eller tillsatserna för de syften de är avsedda för.

Kontakta ditt lokala Makita servicecenter om du behöver ytterligare information om dessa tillbehör.

- Dammsugarsats
- Förlängningsmunstycke
- Platt munstycke
- Axelrem
- Makitas originalbatteri och -laddare

OBS: Några av tillbehören i listan kan vara inkluderade i produktpaketet som standardtillbehör. De kan variera mellan olika länder.

TEKNISKE DATA

Modell:		DUB363
Kapasitet	Luftvolum	0 - 13,4 m ³ /min
	Lufthastighet (gjennomsnitt)	0 - 54 m/s
	Lufthastighet (maks.)	0 - 65 m/s
Mål (L x B x H) *1		341 mm x 193 mm x 415 mm
Nominell spenning		DC 36 V
Nettovekt	Blåser *2	3,8 - 5,2 kg
	Støvsuger *3	6,0 - 6,6 kg

*1. Uten rør, munnstykker, støvpose, skulderstropp og batterier.

*2. Med blåserør, endemunnstykke og flatt munnstykke, og uten sugerør, sugemunnstykke, vinkelrør, støvpose og skulderstropp.

*3. Med sugerør, sugemunnstykke, vinkelrør, støvpose og skulderstropp, og uten blåserør, endemunnstykke og flatt munnstykke.

- På grunn av vårt kontinuerlige forsknings- og utviklingsprogram kan spesifikasjonene som oppgis i dette dokumentet endres uten varsel.
- Spesifikasjonene kan variere fra land til land.
- Vekten kan variere avhengig av tilbehøret/tilbehørene, inkludert batteriet. Den letteste og tyngste kombinasjonen, i henhold til EPTA-prosedyre 01/2014, vises i tabellen.

Standard batteri

BL1815N / BL1820 / BL1820B / BL1830 / BL1830B / BL1840 / BL1840B / BL1850 / BL1850B / BL1860B

- Noen av batteriene som er opplistet ovenfor er kanskje ikke tilgjengelige, avhengig av hvor du bor.

⚠ ADVARSEL: Bruk kun de batteriene som er opplistet ovenfor. Bruk av andre batterier kan føre til personskader og/eller brann.

Symboler

Nedenfor ser du symbolene som brukes for dette utstyret. Forviss deg om at du forstår hva de betyr, før du begynner å bruke maskinen.

	Vær spesielt forsiktig og oppmerksom.
	Les bruksanvisningen.
	Hold hendene unna roterende deler.
	Langt hår kan medføre ulykke.
	Pass på at ingen personer befinner seg i nærheten.
	Bruk alltid vernebriller og hørselsvern.
	Må ikke utsettes for fuktighet.



Kun for EU-land

Kast aldri elektroutstyr eller batteripakker i husholdningsavfallet!

I henhold til EU-direktivene om kasserte elektriske og elektroniske produkter, og om batterier og akkumulatører og brukte batterier og akkumulatører og direktivenes iverksetting i nasjonal rett, må elektriske produkter og batterier og batteripakker som ikke lenger skal brukes, samles separat og returneres til et miljøvennlig gjenvinningsanlegg.

Riktig bruk

Denne maskinen er laget for å blåse og støvsuge.

Støy

Typisk A-vektet lydtryknivå er bestemt i henhold til EN50636-2-100:

Lydtryknivå (L_{pA}) : 84,8 dB (A)

Usikkerhet (K): 1,3 dB (A)

Lydeffektnivå (L_{WA}) : 94,9 dB (A)

Usikkerhet (K): 0,3 dB (A)

MERK: Den/de oppgitte verdien(e) for genererte vibrasjoner har blitt målt i henhold til standard testmetoder, og kan bli brukt til å sammenligne ett verktøy med et annet.

MERK: Den/de angitte verdien(e) for de genererte vibrasjonene kan også brukes til en foreløpig vurdering av eksponeringen.

⚠ ADVARSEL: Bruk hørselsvern.

⚠ ADVARSEL: De genererte vibrasjonene ved faktisk bruk av elektroverktøyet kan avvike fra den/de angitte vibrasjonsverdien(e), avhengig av hvordan verktøyet brukes.

⚠ ADVARSEL: Sørg for å identifisere vernetiltak for å beskytte operatøren, som er basert på et estimat av eksponeringen under de faktiske bruksforholdene (idet det tas hensyn til alle deler av driftssyklusen, dvs. hvor lenge verktøyet er slått av, hvor lenge det går på tomgang og hvor lenge startbryteren faktisk holdes trykket).

Vibrasjoner

Den totale vibrasjonsverdien (triaksial vektorsum) bestemt i henhold EN50636-2-100:

Arbeidsmodus: drift uten belastning (blåsing)
Genererte vibrasjoner (a_{rh}): 2,5 m/s² eller mindre
Usikkerhet (K): 1,5 m/s²

Arbeidsmodus: drift uten belastning (støvsuging)
Genererte vibrasjoner (a_{rh}): 2,5 m/s² eller mindre
Usikkerhet (K): 1,5 m/s²

MERK: Den/de oppgitte verdien(e) for totalt genererte vibrasjoner har blitt målt i henhold til standard testmetoder, og kan bli brukt til å sammenligne ett verktøy med et annet.

MERK: Den/de angitte verdien(e) for totalt genererte vibrasjoner kan også brukes til en foreløpig vurdering av eksponeringen.

⚠ ADVARSEL: De genererte vibrasjonene ved faktisk bruk av elektroverktøyet kan avvike fra den/de angitte vibrasjonsverdien(e), avhengig av hvordan verktøyet brukes og spesielt i forhold til arbeidsstykket som blir behandlet.

⚠ ADVARSEL: Sørg for å identifisere vernetiltak for å beskytte operatøren, som er basert på et estimat av eksponeringen under de faktiske bruksforholdene (idet det tas hensyn til alle deler av driftssyklusen, dvs. hvor lenge verktøyet er slått av, hvor lenge det går på tomgang og hvor lenge startbryteren faktisk holdes trykket).

EFs samsvarserklæring

Gjelder kun for land i Europa

EFs samsvarserklæring er lagt til som vedlegg A i denne bruksanvisningen.

SIKKERHETSADVARSEL

Sikkerhetsanvisninger for trådløs blåser

⚠ ADVARSEL: Les alle sikkerhetsadvarslene og alle instruksjonene. Hvis du ikke følger alle advarslene og instruksjonene som er oppført nedenfor, kan det føre til elektriske støt, brann og/eller alvorlige helseskader.

Oppbevar alle advarsler og instruksjoner for senere bruk.

Opplæring

1. Les nøye gjennom bruksanvisningen. Gjør deg kjent med kontrollene, og sett deg inn i hvordan maskinen fungerer.
2. Du må ikke la maskinen brukes av barn, personer med nedsatte fysiske evner, sanseevner eller mentale evner, personer som mangler erfaring og kunnskap, eller personer som ikke er kjent med disse instruksjonene for bruk av maskinen. Lokale bestemmelser kan omfatte operatørens alder.
3. Aldri bruk maskinen mens uvedkommende (særlig barn og kjæledyr) er til stede.
4. Vær oppmerksom på at operatøren eller brukeren er ansvarlig for ulykker eller skader som berører andre personer eller deres eiendom.

Klargjøring

1. Du må alltid ha på deg solid fottøy og lange benklær når du bruker maskinen.
2. Ikke bruk løstsittende klær eller smykker som kan bli trukket inn i luftinntaket. Hold langt hår borte fra luftinntakene.
3. Bruk alltid vernebriller for å beskytte øynene mot skade når du bruker elektroverktøy. Brillene må oppfylle kravene i ANSI Z87.1 i USA, EN 166 i Europa eller AS/NZS 1336 i Australia/New Zealand. I Australia/New Zealand er det dessuten lovpålagt å bruke et ansiktsvern for å beskytte ansiktet.

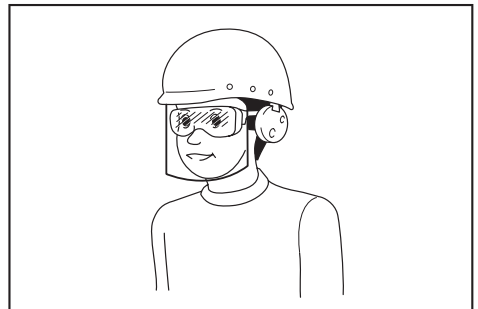

Det er arbeidsgivers ansvar å påse at verktøyoperatørene og alle andre personer i arbeidsområdets umiddelbare nærhet bruker riktig verneutstyr.

4. Vi anbefaler bruk av en ansiktsmaske for å forhindre støv irritasjon.
5. **Bruk alltid sklisikkert vernefottøy når du bruker maskinen.** Sklisikre vernestøvler og -sko med lukket tå reduserer faren for skade.
6. **Bruk personlig verneutstyr. Bruk alltid beskyttelsesbriller.** Verneutstyr som for eksempel støvmaske, sklisikre vernesko, hjelm og hørselssvern reduserer faren for personskader når det brukes riktig.
17. **Unngå utilsiktet start.** Pass på at bryteren er i av-stillingen før du setter i et batteri, løfter opp maskinen eller går rundt med den. Hvis du bærer maskinen med fingeren på bryteren eller kobler strøm til maskinen med bryteren i på-stillingen, kan det lett oppstå ulykker.
18. **Du må aldri blåse eller støvsuge farlige materialer som f.eks. spikre, glassfragmenter eller skjæreblander.**
19. **Ikke bruk maskinen nær brennbare materialer.**
20. **Unngå å bruke maskinen over lengre tid ved lave temperaturer.**

Bruk

1. **Slå av maskinen og ta ut batteriet, og kontroller at alle bevegelige deler har stoppet helt opp**
 - når du forlater maskinen.
 - før du fjerner blokkeringer.
 - før du kontrollerer, rengjør eller utfører arbeid på maskinen.
 - hvis maskinen begynner å vibrere unormalt.
 - når du gjør maskinen om fra blåser til støvsuger og motsatt.
2. Maskinen skal kun brukes i dagslys eller ved god kunstig belysning.
3. **Strekk deg ikke for langt, og pass på at du alltid er i balanse og har godt fotfeste.**
4. **Pass på at du har godt fotfeste i skråninger.**
5. **Gå, ikke løp.**
6. **Hold alle kjølulftinntak frie for smuss.**
7. **Du må aldri blåse smuss i retning av personer i nærheten.**
8. **Bruk maskinen i en anbefalt stilling og på fast underlag.**
9. **Ikke bruk maskinen på høye steder.**
10. **Rettt aldri munnstykket mot personer i nærheten mens maskinen er i bruk.**
11. **Ikke blokker sugeinngangen og/eller blåserutgangen.**
 - Pass på at du ikke blokkerer sugeinngangen eller blåserutgangen med støv eller skitt når du bruker blåseren på støvete steder.
 - Ikke bruk andre munnstykker enn munnstykkene som er levert av Makita.
 - Ikke bruk blåseren til å blåse opp baller, gummibåter eller lignende.
12. **Ikke bruk maskinen nær et åpent vindu e.l.**
13. **Maskinen skal kun brukes til rimelige tider av døgnet for å unngå å forstyrre naboene – ikke tidlig om morgenen eller sent på kvelden.**
14. **Vi anbefaler å fjerne løst smuss ved hjelp av en rive eller kost før du tar i bruk blåseren.**
15. **Hvis maskinen treffer fremmedlegemer eller begynner å lage uvanlig støy eller vibrasjoner, må du straks slå av maskinen slik at den stopper. Ta batteriet ut av maskinen, og undersøk den med tanke på skade før du starter maskinen og begynner å bruke den igjen. Hvis maskinen er skadet, ber du Makitas godkjente servicesentre om reparasjon.**
16. **Ikke stikk fingre eller andre gjenstander inn i sugeinngangen eller blåserutgangen.**

Vedlikehold og oppbevaring

1. **Hold alle mutrer, bolter og skruer strammet for å sikre at maskinen er i sikker driftsmessig stand.**
2. **Hvis deler er utslitt eller skadet, skal de erstattes med deler levert av Makita.**
3. **Oppbevar maskinen på et tørt sted som er utilgjengelig for barn.**
4. **Når du stopper maskinen for inspeksjon, service, oppbevaring eller bytte av tilbehør, slår du av maskinen og kontrollerer at alle bevegelige deler stanser helt opp. Deretter tar du ut batteriet. La maskinen kjøle seg ned før du utfører arbeid på den. Vedlikehold maskinen nøye, og hold den ren.**
5. **Maskinen må alltid få kjøle seg ned før den settes til oppbevaring.**
6. **Ikke utsett maskinen for regn. Oppbevar maskinen innendørs.**
7. **Når du løfter maskinen, må du passe på å bøye knærne og unngå å skade ryggen.**

Bruk og vedlikehold av batteridrevne maskiner

1. **Batteriet må kun lades opp igjen med en lader spesifisert av produsenten.** En lader som passer til én batteritype, kan være brannfarlig når den brukes med en annen batteritype.
2. **Bruk elektroverktøy kun med spesifikt angitte batterier.** Hvis det brukes et hvilket som helst annet batteri, kan dette utgjøre en fare for helse-skader og brann.
3. **Når batteriet ikke er i bruk, må du holde verktøyet unna metallgjenstander som f.eks. binders, mynter, nøkler, spiker, skruer og andre små metallgjenstander som kan skape forbindelse mellom de to polene.** Hvis batteripolene kortsluttes, kan du få brannskader, eller det kan begynne å brenne.
4. **Hvis batteriet utsettes for hardhendt bruk, kan det lekke væske fra batteriet. Unngå kontakt med væsken. Hvis du kommer i kontakt med batterivæsken, må du skylle med vann. Hvis du får batterivæske i øynene, må du i tillegg oppsøke lege.** Væske som kommer ut av batteriet, kan forårsake irritasjon eller forbrenninger.
5. **Ikke bruk et batteri eller verktøy som er skadet eller endret på.** Batterier som er skadet eller endret på kan oppføre seg upålitelig og medføre brann, eksplosjon eller fare for personskader.
6. **Et batteri eller verktøy må ikke utsettes for brann eller for høy temperatur.** Brann eller en temperatur over 130 °C kan forårsake eksplosjon.

7. Følg alle ladeinstruksjoner, og ikke lad batteriet eller verktøyet utenfor temperaturområdet som er angitt i instruksjonene. Feil lading eller ved temperaturer utenfor det angitte området, kan skadet batteriet og øke faren for brann.

Elektrisk sikkerhet og batterisikkerhet

1. **Ikke kast batteriet (batteriene) på åpen ild.** Cellen kan eksplodere. Batterier skal leveres til en forhandler av elektroutstyr eller til et kommunalt avfallsmottak.
2. **Ikke åpne eller ødelegg batteriet (batteriene).** Elektrolytt som lekker ut er korroderende, og kan forårsake skader på øyne og hud. Den kan være giftig hvis den svelges.
3. **Ikke skift batteri når det regner, eller i fuktige omgivelser.**
4. **Ikke lad batteriet utendørs.**
5. **Ikke håndtør laderen, inkludert laderstøpset og laderterminalene, med våte hender.**

Service

1. **La en kvalifisert reparatør utføre service på det elektriske verktøyet ditt, og se til at vedkommende kun bruker originale reservedeler.** Dette vil opprettholde sikkerheten til det elektriske verktøyet.
2. **Aldri foreta service på skadde batterier.** Service på batterier skal kun utføres av produsenten eller godkjente serviceleverandører.

TA VARE PÅ DISSE INSTRUKSENE.

⚠ ADVARSEL: IKKE LA hensynet til hva som er "behagelig" eller det faktum at du kjenner produktet godt (etter mange gangers bruk) gjøre deg mindre oppmerksom på sikkerhetsreglene for bruken av det aktuelle produktet.

Ved MISBRUK eller hvis ikke sikkerhetsreglene i denne bruksanvisningen følges, kan det oppstå alvorlig personskade.

Viktige sikkerhetsanvisninger for batteriinnsett

1. Før du begynner å bruke batteriet, må du lese alle anvisninger og forsiktighetsregler på (1) batteriladeren, (2) batteriet og (3) det produktet batteriet skal brukes i.
2. Ikke ta fra hverandre batteriet.
3. Hvis driftstiden er blitt vesentlig kortere, må du omgående slutte å bruke maskinen. Hvis ikke kan resultatet bli overoppheting, mulige forbrenninger eller til og med en eksplosjon.
4. Hvis du får elektrolytt i øynene, må du skylle dem med store mengder rennende vann og oppsøke lege med én gang. Denne typen uhell kan føre til varig blindhet.
5. Ikke kortslutt batteriet:
 - (1) De kan være ekstremt varme og du kan brenne deg.
 - (2) Ikke lagre batteriet i samme beholder som andre metallgjenstander, som for eksempel spiker, mynter osv.

- (3) Ikke la batteriet komme i kontakt med vann eller regn.

En kortslutning av batteriet kan føre til et kraftig strømstøt, overoppheting, mulige forbrenninger og til og med til at batteriet går i stykker.

6. Ikke lagre maskinen og batteriet på steder hvor temperaturen kan komme opp i eller overskride 50 °C.
7. Ikke sett fyr på batteriet, ikke engang om det er sterkt skadet eller helt utslitt. Batteriet kan eksplodere hvis det begynner å brenne.
8. Vær forsiktig så du ikke mister batteriet eller utsetter det for slag.
9. Ikke bruk batterier som er skadet.
10. Lithium-ion-batteriene som medfølger er gjensstand for krav om spesialavfall. For kommersiell transport, f.eks av tredjeparter eller speditorer, må spesielle krav om pakking og merking følges. Før varen blir sendt, må du forhøre deg med en ekspert på farlig materiale. Ta også hensyn til muligheten for mer detaljerte nasjonale bestemmelser. Bruk teip eller maskeringsteip for å skjule åpne kontakter og pakk inn batteriet på en slik måte at den ikke kan bevege seg rundt i emballasjen.
11. Når du kasserer batteriinnsett, må du ta den ut av verktøyet og avhende den på et sikkert sted. Følg lokale bestemmelser for avhending av batterier.
12. Bruk batteriene kun med produkter spesifisert av Makita. Montere batteriene i produkter som ikke er konforme kan føre til brann, overheting eller elektrolyttlekkasje.
13. Hvis verktøyet ikke skal brukes over en lengre periode, må batteriet tas ut av verktøyet.

TA VARE PÅ DISSE INSTRUKSENE.

⚠ FORSIKTIG: Bruk kun originale Makita-batterier. Bruk av batterier som har endret seg, eller som ikke er originale Makita-batterier, kan føre til at batteriet sprekker og forårsaker brann, personskader og andre skader. Det vil også ugyldiggjøre garantien for Makita-verktøyet og -laderen.

Tips for å opprettholde maksimal batterilevetid

1. Lad batteriinnsett før den er helt utladet. Stopp alltid driften av verktøyet og lad batteriinnsett når du merker at effekten reduseres.
2. Lad aldri en batteriinnsett som er fulladet. Overopplading forkorter batteriets levetid.
3. Lad batteriet i romtemperatur ved 10 °C - 40 °C. Et varmt batteri må kjøles ned før lading.
4. Lad batteriet hvis det ikke har vært brukt på en lang stund (over seks måneder).

MONTERING

⚠️FORSIKTIG: Forviss deg alltid om at maskinen er slått av og batteriet tatt ut før du utfører noe arbeid på maskinen.

OBS: Før du bruker maskinen, må du sette alle delene sammen. Ellers vil ikke maskinen fungere.

Sette sammen for blåsing

Montere eller fjerne blåserør og munnstykke

1. Fest blåserøret til hovedenheten.

Før blåserøret inn i hovedenheten med bolten vendt mot venstre som vist i figuren. Drei blåserøret som vist i figuren slik at bolten rettes inn med hullet i hovedenheten, og deretter trekker du bolten godt til med sekskantnøkkelen.

► **Fig.1:** 1. Bolt 2. Blåserør

2. Rett inn fremspringet på blåserøret med sporet i enden av munnstykket, fest endemunnstykket til blåserøret, og drei deretter endemunnstykket slik at det låses på plass.

► **Fig.2:** 1. Endemunnstykke 2. Blåserør

Når du skal fjerne blåserøret og endemunnstykket, følger du monteringsprosedyren i omvendt rekkefølge.

MERK: Dysens lengde kan endres ved å flytte dysen som vist i figuren.

► **Fig.3:** 1. Endemunnstykke 2. Blåserør

Montere eller fjerne flatt munnstykke eller forlengelsesmunnstykke

Valgfritt tilbehør

Fest det flate munnstykket eller forlengelsesmunnstykket til endemunnstykket, og deretter dreier du det for å låse det på plass.

► **Fig.4:** 1. Flatt munnstykke
2. Forlengelsesmunnstykke 3. Adapterør

Du kan også feste den flate munnstykket eller forlengelsesmunnstykket til blåserøret.

► **Fig.5:** 1. Flatt munnstykke
2. Forlengelsesmunnstykke 3. Blåserør

Når du skal fjerne det flate munnstykket og forlengelsesmunnstykket, følger du monteringsprosedyren i omvendt rekkefølge.

Feste skulderstropp

⚠️FORSIKTIG: Pass på å feste krokene til skulderstroppen sikkert til maskinen. Hvis krokene ikke er skikkelig festet, kan de løsne og føre til personskade.

⚠️FORSIKTIG: Pass på å bruke skulderstroppene som hører til dette verktøyet. Bruk av andre skulderstropper kan forårsake en personskade.

Fest krokene til skulderstroppen på maskinen slik figuren viser.

► **Fig.6:** 1. Krok

Skulderstroppen har en hurtigtutløser. Trykk på sidene av spennen for å koble maskinen fra skulderstroppen.

► **Fig.7:** 1. Spenne

Sette sammen for støvsuging

Montere eller fjerne sugerør og munnstykke

Valgfritt tilbehør

1. Rett inn trekanten på sugemunnstykket med det på sugerøret, og før deretter sugemunnstykket inn i sugerøret til smekklåsen på munnstykket smekker på plass.

► **Fig.8:** 1. Sugedyse 2. Sugørør 3. Trekant

2. Løsne boltene over dekselet med sekskantnøkkelen, og åpne viftedekselet.

► **Fig.9:** 1. Bolt 2. Viftedeksel 3. Sekskantnøkkel

3. Rett inn trekanten på sugerøret med  merket på hovedenheten, og fest deretter sugerøret til hovedenheten.

► **Fig.10:** 1. Sugørør 2. Trekant 3.  merke

4. Drei sugerøret med klokken slik at boltene på røret rettes inn med hullet på hovedenheten, og fest deretter boltene godt med sekskantnøkkelen slik at røret sitter fast i hovedenheten.

► **Fig.11:** 1. Sugørør 2. Bolt

Når du skal fjerne sugerøret og munnstykket, følger du monteringsprosedyren i omvendt rekkefølge.

Montere eller fjerne vinkelrør og støvposen

Valgfritt tilbehør

1. Før vinkelrøret inn i støvposen, og trekk til beltet for å feste vinkelrøret som vist i figuren.

► **Fig.12:** 1. Støvpose 2. Vinkelrør 3. Belte

2. Fest vinkelrøret til hovedenheten.

Før vinkelrøret inn i hovedenheten med boltene vendt mot venstre som vist i figuren. Drei vinkelrøret som vist i figuren slik at boltene rettes inn med hullet i hovedenheten, og deretter trekker du boltene godt til med sekskantnøkkelen.

► **Fig.13:** 1. Bolt 2. Vinkelrør

3. Fest kroken på støvposen til skulderstroppen, og fest deretter krokene på skulderstroppen til hovedenheten som vist i figuren.

► **Fig.14:** 1. Krok

Når du skal fjerne støvposen og vinkelrøret, følger du monteringsprosedyren i omvendt rekkefølge.

FUNKSJONSBSKRIVELSE

⚠️ FORSIKTIG: Forviss deg alltid om at maskinen er slått av og batteriet er tatt ut før du justerer maskinen eller kontrollerer de mekaniske funksjonene.

Sette inn eller ta ut batteri

⚠️ FORSIKTIG: Slå alltid av maskinen før du setter inn eller fjerner batteriet.

⚠️ FORSIKTIG: Hold maskinen og batteriet i et fast grep når du monterer eller fjerner batteriet. Hvis du ikke maskinen verktøyet og batteriet godt fast, kan du miste grepet, og dette kan føre til skader på maskinen og batteriet samt personskade.

⚠️ FORSIKTIG: Batteriet må alltid settes helt inn, så langt at den røde indikatoren ikke lenger er synlig. Hvis dette ikke gjøres, kan batteriet falle ut av maskinen og skade deg eller andre som oppholder seg i nærheten.

⚠️ FORSIKTIG: Ikke bruk makt når du setter i batteriet. Hvis batteriet ikke glir lett inn, er det fordi det ikke settes inn på riktig måte.

► **Fig.15:** 1. Rød indikator 2. Knapp 3. Batteriinnsetts

Når du skal ta ut batteriet, må du skyve det fra maskinen mens du skyver knappen foran på batteriet.

















Når du skal sette inn batteriet, må du plassere tungen på batteriet på linje med sporet i huset og skyve batteriet på plass. Skyv det helt inn til det går i inngrep med et lite klikk. Hvis du kan se den røde anviseren på oversiden av knappen, er det ikke fullstendig låst.

Indikere gjenværende batterikapasitet

Kun for batterier med indikatoren

► **Fig.16:** 1. Indikatorlamper 2. Kontrollknapp

Trykk på sjekk-knappen på batteriet for vise gjenværende batterikapasitet. Indikatorlampene lyser i et par sekunder.

Indikatorlamper			Gjenværende batterinivå
Tent	Av	Bliker	
			
			75 % til 100 %
			50 % til 75 %
			25 % til 50 %
			0 % til 25 %
			Lad batteriet.
			Batteriet kan ha en feil.
			

MERK: Det angitte nivået kan avvike noe fra den faktiske kapasiteten alt etter bruksforholdene og den omgivende temperaturen.

Vernesystem for maskin/batteri

Maskinen er utstyrt med et vernesystem for maskin/ batteri. Dette systemet slår automatisk av strømmen til motoren for å forlenge maskinens og batteriets levetid. Maskinen stopper automatisk under drift hvis maskinen eller batteriet utsettes for en av følgende tilstander:

Overlastsikring

Når maskinen eller batteriet brukes på en måte som gjør at de bruker unormalt mye strøm, vil maskinen stoppe automatisk, og lampen for modus 1 blinker grønt. I denne situasjonen må du slå av maskinen og stånse bruken som forårsaket at maskinen ble overopphetet. Slå deretter maskinen på for å starte den igjen.

Overopphetingsvern

Når maskinen eller batteriet blir overopphetet, stopper maskinen automatisk, og lampen for modus 1 lyser rødt. I dette tilfellet lar du maskinen og batteriet kjøle seg ned før du starter maskinen på nytt.

Overutladingsvern

Når batterikapasiteten blir utilstrekkelig, stopper maskinen automatisk, og lampen for modus 1 blinker rødt. Da tar du ut batteriet fra maskinen og lader det.

Strømbryter

⚠️ ADVARSEL: Pass på å slå av strømbryteren når den ikke er i bruk.

Slå på maskinen ved å trykke på strømbryteren. Lampene for modus 1 og modus 2 lyser grønt. Slå av ved å fortsette å trykke på strømbryteren til lampene for modus 1 og modus 2 slukkes.

► **Fig.17:** (1) Lampe for modus 1 (2) Lampe for modus 2 (3) Strømbryter

Du kan bruke maskinen i støvsugingsmodus. I støvsugingsmodus blir sugevolumet mindre enn i normal modus.

Når du slår på maskinen, starter maskinen opp i normal modus. Hvis du vil bruke maskinen i støvsugingsmodus, trykker du på strømbryteren når maskinen er slått på. Lampen for modus 2 slukkes, og kun lampen for modus 1 lyser grønt. Når du trykker på strømbryteren igjen, går maskinen tilbake til normal modus, og lampene for modus 1 og modus 2 lyser grønt.

MERK: Lampen for modus 1 blinker grønt hvis maskinen brukes under forhold der den ikke skal brukes. Lampen blinker i én av følgende tilstander.

- Trekk i startbryteren når bolten på viftedekselet eller sugerøret ikke er trukket godt til, eller bolten på blåserrøret eller vinkelrøret ikke er trukket godt til.
- Maskinen er slått på når kontrollspaken ikke er satt helt tilbake i av-stilling, eller når du trekker i startbryteren.

MERK: Denne maskinen bruker automatisk utkobling. For å unngå utilsiktet oppstart, vil strømbryteren slås av automatisk når du ikke trekker i startbryteren i løpet av en viss tidsperiode etter at strømbryteren er slått på.

Bryterfunksjon

⚠ADVARSEL: Før du setter batteriet inn i maskinen, må du alltid kontrollere om startbryteren aktiverer maskinen på riktig måte og går tilbake til "AV"-stilling når den slippes.

► Fig.18: 1. Startbryter

Dra i startbryteren for å starte maskinen. Turtallet økes når du trekker hardere i startbryteren. Slipp startbryteren for å stanse maskinen.

Cruisekontroll-funksjon

Cruisekontroll-funksjonen gjør det mulig opprettholde et konstant turtall uten å dra i startbryteren. Drei kontrollspaken forover for å øke turtallet. Drei kontrollspaken bakover for å redusere turtallet.

► Fig.19: 1. Kontrollspak

Oppbevare sekskantnøkkel

Oppbevar sekskantnøkkelen som illustrert når du ikke bruker den, slik at du ikke mister den.

► Fig.20: 1. Sekskantnøkkel

Funksjon som forhindrer utilsiktet start

Hvis du slår på maskinen mens du trekker i startbryteren eller mens kontrollspaken ikke er i av-stilling, vil ikke maskinen starte. For å starte maskinen må du først slippe startbryteren og sette kontrollspaken helt tilbake og deretter slå på maskinen.

Elektronisk funksjon

Maskinen er styrt med den elektroniske funksjonen for å gjøre den enklere å bruke.

- Konstant hastighetskontroll
Hastighetskontrollfunksjonen sørger for konstant rotasjonshastighet uavhengig av belastningsforhold.

BRUK

⚠FORSIKTIG: Ikke plasser maskinen på bakken mens den er skrudd på. Sand eller støv kan komme inn gjennom sugeinngangen og forårsake en funksjonsfeil eller personskaade.

Bruke blås maskinen

⚠FORSIKTIG: Når du bruker blåsfunksjonen, må du passe på å fjerne sugerøret, sugemunnstykket, vinkelrøret og støvposen fra maskinen, og fest blåserrøret og munnstykkene til maskinen.

Hold maskinen godt med én hånd, og utfør blåsing ved å bevege den sakte. Når blåseren brukes rundt en bygning, en stor stein eller et kjøretøy, må munnstykket vendes bort fra disse. Ved bruk i et hjørne, starter du fra hjørnet og beveger deretter blåseren til et større område.

► Fig.21

Bruke støvsugefunksjonen

⚠FORSIKTIG: Når du bruke støvsugefunksjonen, må du passe på å fjerne blåserrøret og munnstykkene fra maskinen, og fest sugerøret, sugemunnstykket, vinkelrøret, støvposen og skulderstroppen til maskinen.

⚠FORSIKTIG: Kontroller støvposen ofte med tanke på slitasje eller forringelse.

⚠FORSIKTIG: Sørg for å feste festemekanismen på støvposen før du bruker maskinen.

⚠FORSIKTIG: Maskinen må alltid slås av før du åpner eller fester festemekanismen på støvposen.

OBS: Ikke la våte materialer, som f.eks. vått løv, og fremmedlegemer, som f.eks. store treflisser, metall, glass, småstein, osv., bli sugd inn i maskinen. Ellers kan det oppstå en funksjonsfeil.

OBS: Tøm støvposen før den er helt full. Ellers kan det oppstå en funksjonsfeil.

OBS: Det anbefales å bruke maskinen i støvsugingsmodus for å unngå at fremmedlegemer blir sugd inn.

1. Plasser skulderstroppen og støvposen på skulderen som vist i figuren. Juster lengden på stroppen.

► Fig.22: 1. Skulderstropp 2. Bærehåndtak
3. Hjelpéhåndtak 4. Støvpose

2. Hold bærehåndtaket med høyre hånd og hjelpéhåndtaket med den andre hånden.

► Fig.23

3. Når du bruker maskinen, må du justere startbryteren slik at sugekraften passer til arbeidsstedet og -forholdene.

VEDLIKEHOLD

⚠FORSIKTIG: Forviss deg alltid om at maskinen er slått av og batteriet tatt ut før du foretar inspeksjon eller vedlikehold.

For å opprettholde produktets SIKKERHET og PÅLITELIGHET, må reparasjoner, vedlikehold og justeringer utføres av autoriserte Makita servicesentre eller fabrikk servicesentre, og det må alltid brukes reservedeler fra Makita.

Rengjøre maskinen

Rengjør maskinen ved å tørke bort støv med en tørr klut eller en klut som er dyppet i såpevann og vridd opp.

OBS: Aldri bruk gasolin, bensin, tynner alkohol eller lignende. Det kan føre til misfarging, deformering eller sprekkdannelse.

Fjern smuss eller skitt fra sugeinngangene.

► **Fig.24: 1.** Sugeinngang

FEILSØKING

Inspiser utstyret selv før du bestiller reparasjon. Ikke prøv å demontere maskinen hvis du finner et problem som ikke er forklart i brukerveiledningen. I stedet bør du ta kontakt med et av Makitas autoriserte servicesentre, som alltid bruker reservedeler fra Makita til reparasjoner.

Unormal tilstand	Sannsynlig årsak (feil)	Løsning
Motoren går ikke.	Batteriet er ikke satt inn.	Installer batteriet.
	Batteriproblem (med spenning)	Lad batteriet. Hvis ladingen ikke virker, må batteriet skiftes ut.
	For blåser Blåserørret sitter ikke på. Viftedekelelet er ikke lukket.	Fest blåserørret, og trekk deretter til bolten. Lukk viftedekelelet, og trekk deretter til bolten.
	For støvsuger Vinkelørret eller sugerørret sitter ikke på.	Fest vinkelørret eller sugetørret, og trekk deretter til bolten.
	Drivsystemet virker ikke slik det skal.	Kontakt ditt nærmeste autoriserte servicesenter hvis det oppstår behov for reparasjon.
Motoren slutter å gå etter kort tids bruk.	Batteriets ladenivå er lavt.	Lad batteriet. Hvis ladingen ikke virker, må batteriet skiftes ut.
	Overoppheting.	Slutt å bruke maskinen slik at den kan kjøle seg ned.
Maskinen når ikke maksimalt turtall.	Batteriet er ikke riktig satt inn.	Sett inn batteriet som beskrevet i denne håndboken.
	Batterieffekten minsker.	Lad batteriet. Hvis ladingen ikke virker, må batteriet skiftes ut.
	Drivsystemet virker ikke slik det skal.	Kontakt ditt nærmeste autoriserte servicesenter hvis det oppstår behov for reparasjon.
Unormale vibrasjoner: ⇒ stans maskinen umiddelbart!	Drivsystemet virker ikke slik det skal.	Kontakt ditt nærmeste autoriserte servicesenter hvis det oppstår behov for reparasjon.
Det er umulig å stoppe motoren: ⇒ Fjern batteriet umiddelbart!	Elektrisk eller elektronisk funksjonsfeil.	Fjern batteriet og kontakt ditt nærmeste autoriserte servicesenter for reparasjon.

VALGFRITT TILBEHØR

⚠FORSIKTIG: Det anbefales at du bruker dette tilbehøret eller verktøyet sammen med Makita-produktet som er spesifisert i denne håndboken. Bruk av annet tilbehør eller verktøy kan forårsake personskader. Tilbehør og verktøy må kun brukes til det formålet det er beregnet på.

Ta kontakt med ditt lokale Makita-servicesenter hvis du trenger mer informasjon om dette tilbehøret.

- Støvsugersett
- Forlengelsesmunnstykke
- Flatt munnstykke
- Skulderstropp
- Makita originalbatteri og lader

MERK: Enkelte artikler på listen kan være inkludert som standardtilbehør i produktpakken. Artiklene kan variere fra land til land.

TEKNISET TIEDOT

Malli:		DUB363
Kapasiteetti	Ilmantuotto	0–13,4 m ³ /min
	Puhallusnopeus (keskiarvo)	0–54 m/s
	Puhallusnopeus (maksimi)	0–65 m/s
Mitat (P x L x K) *1		341 mm x 193 mm x 415 mm
Nimellisjännite		DC 36 V
Nettopaino	Puhallin *2	3,8–5,2 kg
	Imuri *3	6,0–6,6 kg

*1. Ilman putkia, suuttimia, pölypusseja, olkahihnaa ja akkupaketteja.

*2. Puhallinputken, sovitinputken ja lattasuuttimen kanssa ja ilman imuputkea, imusuutinta, putkikäyrää, pölypussia ja olkahihnaa.

*3. Imuputken, imusuuttimen, putkikäyrän, pölypussin ja olkahihnan kanssa ja ilman puhallinputkea, sovitinputkea ja lattasuutinta.

- Jatkuvasta tutkimus- ja kehitystyöstämme johtuen esitetyt tekniset tiedot saattavat muuttua ilman erillistä ilmoitusta.
- Tekniset tiedot voivat vaihdella maittain.
- Paino voi olla erilainen lisävarusteista sekä akusta johtuen. EPTA-menettelytavan 01/2014 mukaisesti, taulukossa on kuvattu kevyin ja painavin laiteyhdistelmä.

Käytettävä akkupaketti



BL1815N / BL1820 / BL1820B / BL1830 / BL1830B / BL1840 / BL1840B / BL1850 / BL1850B / BL1860B

- Tiettyjä yläpuolella kuvattuja akkuja ei ehkä ole saatavana asuinalueestasi johtuen.

VAROITUS: Käytä vain edellä eriteltyjä akkupaketteja. Muiden akkupakettien käyttäminen voi aiheuttaa loukkaantumisen ja/tai tulipalon.

Symbolit

Laitteessa on käytetty seuraavia symboleja. Opettele niiden merkitys ennen käyttöä.

	Noudata erityistä varovaisuutta ja kiinnitä huomiota.
	Lue käyttöohje.
	Pidä kädet kaukana pyörivistä osista.
	Pitkät hiukset voivat aiheuttaa takertumisonnettomuuden.
	Pidä sivulliset kaukana työalueelta.
	Käytä suojalaseja ja kuulosuojaimia.
	Älä altista kosteudelle.



Koskee vain EU-maita
Älä hävitä sähkölaitteita tai akkuja tavallisen kotitalousjätteen mukana!
Sähkö- ja elektroniikkalaiteromua koskevan EU-direktiivin ja paristoja ja akkuja sekä käytettyjä paristoja ja akkuja koskevan direktiivin ja niiden maakohtaisten sovellusten mukaisesti käytetyt sähkölaitteet ja akut on toimitettava ongelmajätteen keräyspisteeseen ja ohjattava ympäristöystävälliseen kierrätykseen.

Käyttötarkoitus

Kone on tarkoitettu pölyn puhallukseen ja imurointiin.

Melutaso

Tyypillinen A-painotettu melutaso määräytyy standardin EN50636-2-100 mukaan:

Äänenpainetaso (L_{pA}) : 84,8 dB (A)

Virhemarginaali (K): 1,3 dB (A)

Äänen voiman taso (L_{WA}) : 94,9 dB (A)

Virhemarginaali (K): 0,3 dB (A)

HUOMAA: Ilmoitetut melutasoarvot on mitattu standarditestausten mukaisesti ja niiden avulla voidaan vertailla työkaluja keskenään.

HUOMAA: Ilmoitettuja melutasoarvoja voidaan käyttää myös altistumisen alustavaan arviointiin.

VAROITUS: Käytä kuulosuojaimia.

VAROITUS: Sähkötyökalun käytön aikana mitattu melutasoarvo voi poiketa ilmoitetuista arvoista laitteen käyttötavan ja erityisesti käsiteltävän työkappaleen mukaan.

VAROITUS: Selvitä käyttäjän suojaamiseksi tarvittavat varoimet todellisissa käyttöolosuhteissa tapahtuvan arvioitun altistumisen mukaisesti (ottaen huomioon käyttöjakso kokonaisuudessaan, myös jaksot, joiden aikana laite on sammutettuna tai käy tyhjäkäynnillä).

Tärinä

Kokonaistärinä (kolmen akselin vektorien summa) määräytyy standardin EN50636-2-100 mukaan:
Työtila: käyttö ilman kuormitusta (puhallus)
Tärinäpäästö (a_v): 2,5 m/s² tai alaisempi
Virhemarginaali (K): 1,5 m/s²
Työtila: käyttö ilman kuormitusta (imurointi)
Tärinäpäästö (a_v): 2,5 m/s² tai alaisempi
Virhemarginaali (K): 1,5 m/s²

HUOMAA: Ilmoitetut kokonaistärinäarvot on mitattu standarditestausten mukaisesti ja niiden avulla voidaan vertailla työkaluja keskenään.

HUOMAA: Ilmoitettuja kokonaistärinäarvoja voidaan käyttää myös altistumisen alustavaan arviointiin.

VAROITUS: Sähkötyökalun käytön aikana mitattu todellinen tärinäpäästöarvo voi poiketa ilmoitetuista arvoista laitteen käyttötavan ja erityisesti käsiteltävän työkappaleen mukaan.

VAROITUS: Selvitä käyttäjän suojaamiseksi tarvittavat varoimet todellisissa käyttöolosuhteissa tapahtuvan arvioitun altistumisen mukaisesti (ottaen huomioon käyttöjakso kokonaisuudessaan, myös jaksot, joiden aikana laite on sammutettuna tai käy tyhjäkäynnillä).

EY-vaatimustenmukaisuusvakuutus

Koskee vain Euroopan maita

EY-vaatimustenmukaisuusvakuutus on liitetty tähän käyttöoppaaseen.

TURVAVAROITUKSET

Akkukäyttöisen puhaltimen turvallisuusohjeet

VAROITUS: Lue huolellisesti kaikki turvallisuusvaroitukset ja käyttöohjeet. Jos varoitusten ja ohjeiden noudattaminen laiminlyödään, seurauksena voi olla sähköisku, tulipalo ja/tai vakava vammautuminen.

Säilytä varoitukset ja ohjeet tulevaa käyttöä varten.

Koulutus

1. Lue ohjeet huolellisesti. Perehdy koneen säätömiini ja asianmukaiseen käyttöön.
2. Älä koskaan anna lasten, henkilöiden, joiden fyysiset, sensoriset tai henkiset kyvyt ovat rajoittuneet tai joilla ei ole kokemusta tai tietoa tai jotka eivät ole perehtyneet näihin käyttöohjeisiin, käyttää konetta. Paikallisissa määräyksissä saatetaan asettaa käytölle vähimmäisikäraja.
3. Koneetta ei saa koskaan käyttää, kun lähitöllä on muita henkilöitä, erityisesti lapsia tai lemmikkieläimiä.
4. Muista, että käyttäjä vastaa tapaturmista tai vahingoista, jotka hän aiheuttaa muille ihmisille tai heidän omaisuudelleen.

Valmistelu

1. Käytä konetta käyttäessäsi aina vahvoja jalkineita ja pitkiä housuja.
2. Älä käytä löysiä vaatteita tai koruja, jotka voivat imeytyä ilmanottoaukkoon. Pidä pitkät hiukset etäällä ilmanottoaukoista.
3. Käytä aina suojalaseja silmiesi suojaamiseksi tapaturmista vastaan sähkökäyttöisten laitteiden käytön aikana. Suojalasein täytyy noudattaa ANSI Z87.1 Yhdysvalloissa, EN 166 Euroopassa tai AS/NZS 1336 Australiassa / Uudessa Seelannissa olevia vaatimuksia. Australiassa / Uudessa Seelannissa on lainmukaisesti pakollista käyttää kasvosuojaimia myös kasvojen suojaamiseksi.

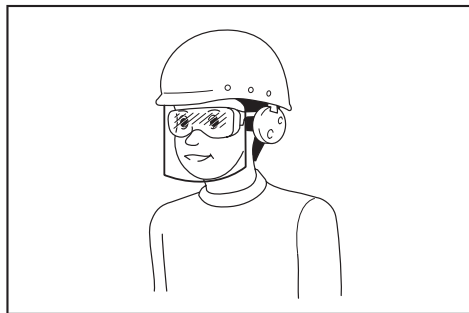

Työnantajien velvollisuuksiin kuuluu varmistaa, että laitteen käyttäjät ja työpaikan välittömässä läheisyydessä olevat muut sivulliset henkilöt käyttävät asianmukaisia henkilönsuojaimia.

4. Pölyärsytyksen välttämiseksi on suositeltavaa käyttää kasvosuojusta.
5. Käytä laitetta käyttäessäsi aina luistamattomia turvajalkineita. Luistamattomat turvakärjellä varustetut turvasaappaat ja -kengät vähentävät tapaturmavaaraa.
6. Käytä henkilönsuojaimia. Käytä aina suojalaseja. Suojavarusteiden, esimerkiksi hengityssuojaimen, pitävien turvakenkien, suojakypärän tai kuulosuojaimien, asianmukainen käyttö vähentää loukkaantumisia.

Käyttö

1. **Sammuta kone ja irrota akkupaketti.** Varmista, että kaikki liikkuvat osat ovat täysin pysähtyneet
 - aina, kun poistut koneen luota.
 - ennen tukosten selvittämistä
 - ennen koneen tarkastamista, puhdistamista tai kunnossapitoa.
 - jos kone alkaa tärästä epänormaalisti.
 - Aina kun vaihdat koneen tilan puhalluksesta imuun ja toisinpäin.
2. Käytä konetta vain päivänvalossa tai kirkkaassa keinovalossa.
3. Säilytä aina tasapainosi, äläkä kurkottele liian pitkälle.
4. Varmista aina tukeva jalansija rinteessä työskennellessäsi.
5. Kävele, älä koskaan juokse.
6. Älä päästä roskia jäähdytysilma-aukkoihin.
7. Älä koskaan puhalla roskia ihmisiä päin.
8. Käytä konetta suositellussa käyttöasennossa kiinteän ja tasaisen pinnan päällä.
9. Älä käytä konetta korkeissa paikoissa.
10. Älä koskaan suuntaa suutinta ketään lähellä olevaa kohti, kun käytät konetta.
11. Älä tuki imuaukkoa ja/tai puhaltimen ulostuloa.
 - Varo, etteivät pöly tai liika tuki imuaukkoa tai puhaltimen ulostuloa pölyisillä alueilla työskennellessäsi.
 - Älä käytä muita kuin Makitan toimittamia suuttimia.
 - Älä käytä puhallinta pallojen, kumiveneen tai vastaavan täyttämiseen.
12. Älä käytä konetta avoimen ikkunan tai vastaa- van läheisyydessä.
13. Konetta suositellaan käytettäväksi vain silloin, kun sen käytöstä ei aiheudu kohtuutonta häiriötä – ei aikaisin aamulla tai myöhään illalla.
14. Irrotuskat on suositeltavaa irrottaa haravalla tai harjalla ennen puhaltimen käyttöä.
15. Sammuta kone välittömästi, jos koneeseen kohdistuu ulkopuolisia iskuja tai siinä on epätavallista melua tai tärinää. Irrota akkupaketti koneesta ja tarkista kone vaurioiden varalta ennen sen uudelleen käynnistämistä ja käyttöä. Jos kone on vaurioitunut, korjauta se valtuutetussa Makita-huoltoliikkeessä.
16. Älä työnnä sormia tai mitään esineitä imuauk- koon tai puhaltimen ulostuloon.
17. Estä tahaton käynnistyminen. Varmista, että kytkin on asetettu off-asentoon, ennen akku- paketin asentamista tai koneen nostamista tai kantamista. Koneen kantaminen sormi kytki- mellä tai sen liittäminen virransyöttöön kytki- men ollessa päällä kasvattaa tapaturmariskejä.
18. Älä koskaan puhalla tai imuroi vaarallisia esi- neitä, kuten nauloja, lasinsirpaleita tai teriä.
19. Älä käytä konetta tulenarkojen materiaalien lähellä.
20. Vältä koneen pitkäaikaista käyttämistä alhai- sissa lämpötiloissa.

Kunnossapito ja säilytys

1. Varmista koneen käyttöturvallinen kunto tar- kistamalla, että kaikki mutterit, pultit ja ruuvit ovat tiukasti kiinni.
2. Jos jokin osa on kulunut tai vaurioitunut, vaihda se Makitan varaosaan.
3. Säilytä konetta kuivassa paikassa lasten ulottumattomissa.
4. Kun pysäytät koneen tarkistusta, huoltoa, varastointia tai lisävarusteen vaihtamista var- ten, kytke koneen virta pois päältä, varmista, että kaikki liikkuvat osat pysähtyvät täysin, ja irrota sitten akkupaketti. Anna koneen jäähtyä ennen sen käsittelemistä. Pidä koneesta hyvin huolta ja pidä se puhtaana.
5. Anna koneen jäähtyä aina ennen sen asetta- mista säilytykseen.
6. Älä altista konetta sateelle. Varsaloi kone sisältöihin.
7. Kun nostat konetta, nosta jaloillasi ja varo vahingoittamasta selkääsi.

Akkukäyttöisen työkalun käyttö ja hoito

1. Lataa akkua vain valmistajan määrittämällä laturilla. Tietyille akkupaketeille sopiva laturi voi aiheuttaa tulipalovaaran, jos sitä käytetään muun- tyyppisen akkupaketin yhteydessä.
2. Käytä sähkötyökaluja vain määrittysten mukaisten akkujen kanssa. Muuntyyppisten akkujen käyttämi- nen voi aiheuttaa loukkaantumis- tai tulipalovaaran.
3. Kun akku ei ole käytössä, säilytä se erillään metalliesineistä, kuten paperiliittimistä, kolikoista, avaimista, nautoista, ruuveista ja muista pienistä metalliesineistä, jotka voivat yhdistää akun navat. Akun napojen oikosulkemi- nen voi aiheuttaa palovamman tai tulipalon.
4. Akusta voi vuotaa nestettä, jos sitä käsitellään väärin. Vältä kosketusta. Jos nestettä pääsee iholle vahingossa, huuhtele iho vedellä. Jos nestettä pääsee silmiin, hakeudu lääkärin hoitoon. Ulos purkautunut akkuneste voi ärsyttää ihoa tai aiheuttaa palovammoja.
5. Älä käytä viallista tai muunneltua akkua tai työkalua. Vialliset tai muunnellut akut voivat toimia odottamattomasti aiheuttamalla tulipalo-, räjähdys- tai tapaturmavaaran.
6. Älä altista akkua tai työkalua tulelle tai äärim- mäisille lämpötiloille. Altistus tulelle tai yli 130 °C lämpötiloille voi aiheuttaa räjähdyksen.
7. Noudata kaikkia latausohjeita, äläkä lataa akkua tai työkalua ohjeissa määritettyjen lämpötilarajo- jen ulkopuolella. Väärin tai ohjeissa määritettyjen lämpötilarajojen ulkopuolella suoritettu lataus voi aiheuttaa akkuvaurion ja kasvattaa tapaturmavaaraa.

Sähköturvallisuus ja akku

1. Älä hävitä akkuja polttamalla. Akkukeräily voi räjähätä. Tarkista, onko paikallisissa määräyksissä erityisiä laitteita koskevia hävitysohjeita.
2. Älä avaa tai riko akkuja. Akusta mahdollisesti vuo- tava elektrolyytti on syövyttävää ja saattaa vaurioittaa ihoa tai silmiä. Se saattaa olla myrkyllistä nieltynä.
3. Älä lataa akkua sateessa tai kosteissa olosuhteissa.
4. Älä lataa akkua ulkona.
5. Älä käsittele laturia tai sen liitinosaa ja lataus- liittimiä märin käsin.

Huolto

1. Anna pätevän korjaajan huoltaa sähkötyökalusia käyttäen vain identtisiä varaosia. Näin varmistetaan, että sähkötyökalun turvallisuus säilyy.
2. Älä koskaan huolla viallisia akkuja. Akkujen huolto on suoritettava ainoastaan valmistajan tai valtuutetun huoltoilijän toimesta.

SÄILYTÄ NÄMÄ OHJEET.

VAROITUS: ÄLÄ anna työkalun helppokäyttöisyyden (toistuvan käytön aikaansaama) johtaa sinua väärään turvallisuuden tunteeseen niin, että laiminlyöt työkalun turvaohjeiden noudattamisen.

VÄÄRINKÄYTTÖ tai tässä käyttöohjeessa ilmoitettujen turvamääräysten laiminlyönti voi aiheuttaa vakavia henkilövahinkoja.

Akkupakettia koskevia tärkeitä turvaohjeita

1. Ennen akun käyttöönottoa tutustu kaikkiin laturissa (1), akussa (2) ja akkukäyttöisessä tuotteessa (3) oleviin varoitusteksteihin.
2. Älä pura akkuja.
3. Jos akun toiminta-aika lyhenee merkittävästi, lopeta akun käyttö. Seurauksena voi olla ylikuumeneminen, palovammoja tai jopa räjähdys.
4. Jos akkuneustettä pääsee silmiin, huuhtele puhtaalla vedellä ja hakeudu välittömästi lääkärin hoitoon. Akkuneuste voi aiheuttaa näön menetyksen.
5. Älä oikosulje akkuja.
 - (1) Älä koske akun napoihin millään sähköä johtavalla materiaalilla.
 - (2) Vältä akun oikosulkemista äläkä säilytä akkuja yhdessä muiden metalliesineiden, kuten naulojen, kolikoiden ja niin edelleen kanssa.
 - (3) Älä aseta akkuja alttiiksi vedelle tai sateelle.Oikosulku voi aiheuttaa virtapiikin, ylikuumentumista, palovammoja tai laitteen rikkoontumisen.
6. Älä säilytä työkalua ja akkuja paikassa, jossa lämpötila voi nousta 50 °C:een tai sitäkin korkeammaksi.
7. Älä hävitä akkuja polttamalla, vaikka se olisi pahoin vaurioitunut tai täysin loppuun kulunut. Avotuli voi aiheuttaa akun räjähtämisen.
8. Varo kolhimasta tai pudottamasta akkuja.
9. Älä käytä viallisia akkuja.
10. Sisältyviä litium-ioni-akkuja koskevat vaarallisten aineiden lainsäädännön vaatimukset. Esimerkiksi kolmansien osapuolten huolintaliikkeiden tulee kaupallisissa kuljetuksissa noudattaa pakkaamista ja merkintöjä koskevia erityisvaatimuksia. Lähetettävän tuotteen valmistelu edellyttää vaarallisten aineiden asiantuntijan neuvontaa. Huomioi myös mahdollisesti yksityiskohtaisemmat kansalliset määräykset. Akun avoimet liittimet tulee suojata teipillä tai suojuksella ja pakkaaminen tulee tehdä niin, ettei akku voi liikkua pakkauksessa.

11. Kun akkupaketti on hävitettävä, poista se laitteesta ja hävitä se turvallisesti. Hävitä akku paikallisten määräysten mukaisesti.
12. Käytä akkuja vain Makitan ilmoittamien tuotteiden kanssa. Akkujen asentaminen yhteensopimattomiin tuotteisiin voi aiheuttaa tulipalon, liiallisen ylikuumentumisen, räjähdyksen tai akkuneustevuotoja.
13. Jos laitetta ei käytetä pitkään aikaan, akku on poistettava laitteesta.

SÄILYTÄ NÄMÄ OHJEET.

HUOMIO: Käytä vain alkuperäisiä Makita-akkuja. Muiden kuin aitojen Makita-akkujen, tai mahdollisesti muutettujen akkujen käyttö voi johtaa akun murtumiseen ja aiheuttaa tulipaloja, henkilö- ja omaisuusvahinkoja. Se mitätöi myös Makita-työkalun ja -laturin Makita-takuun.

Vihjeitä akun käyttöiän pidentämiseksi

1. Lataa akku ennen kuin se purkautuu täysin. Lopeta aina työkalun käyttö ja lataa akku, jos huomaat työkalun tehon vähenevän.
2. Älä koskaan lataa uudestaan täysin ladattua akkuja. Ylilataaminen lyhentää akun käyttöikää.
3. Lataa akku huoneen lämpötilassa välillä 10 °C - 40 °C. Anna kuuman akun jäähtyä ennen lataamista.
4. Lataa akkupaketti, jos et käytä sitä pitkään aikaan (yli kuusi kuukautta).

KOKOONPANO

HUOMIO: Varmista aina, että kone on sammutettu ja akku irrotettu, ennen kuin koneelle tehdään mitään toimenpiteitä.

HUOMAUTUS: Varmista ennen koneen käyttöä, että kone on koottu kokonaan. Muussa tapauksessa kone ei toimi.

Kokoaminen puhallusta varten

Puhallusputki ja suuttimen asentaminen tai irrottaminen

1. Kytke puhallusputki pääyksikköön.
Aseta puhallusputki pääyksikköön siten, että pultti osoittaa vasemmalle kuvan mukaisesti. Käännä puhallusputkea kuvan osoittamalla tavalla siten, että pultti on kohdistettu pääyksikköön reikään, ja kiristä sitten pultti tiukasti kuusioavaimella.
► **Kuva1:** 1. Pultti 2. Puhallusputki
2. Kohdista puhallusputken uloke sovitinputken uraan ja liitä sitten sovitinputken pää puhallusputkeen ja käännä sovitinputkea sen lukitsemiseksi.
► **Kuva2:** 1. Sovitinputki 2. Puhallusputki

Irrota puhallusputki ja sovitinputki päinvastaisessa järjestyksessä kuin ne asennetaan.

HUOMAA: Suuttimen pituutta voidaan muuttaa siirtämällä suutinta kuvan osoittamalla tavalla.

- **Kuva3:** 1. Sovitinputki 2. Puhallusputki

Lattasuuttimen tai jatkosuuttimen asentaminen tai irrottaminen

Lisävaruste

Kiinnitä lattasuutin tai jatkosuutin sovitinputkeen ja lukitse se paikalleen kiertämällä.

► **Kuva4:** 1. Lattasuutin 2. Jatkosuutin 3. Sovitinputki

Voit myös kiinnittää lattasuuttimen tai jatkosuuttimen puhallusputkeen.

► **Kuva5:** 1. Lattasuutin 2. Jatkosuutin
3. Puhallusputki

Irrota lattasuutin tai jatkosuutin päinvastaisessa järjestyksessä kuin ne asennetaan.

Olkahihnan kiinnittäminen

⚠HUOMIO: Varmista, että kiinnität olkahihnan soljet luotettavasti kiinni koneeseen. Jos soljet ovat kiinnitetty huolimattomasti, ne voivat irrota ja aiheuttaa henkilövamman.

⚠HUOMIO: Käytä vain tälle työkalulle tarkoitettua olkahihnaa. Muiden olkahihnojen käyttö voi aiheuttaa henkilövamman.

Kiinnitä olkahihnan soljet koneeseen kuvan osoittamalla tavalla.

► **Kuva6:** 1. Salpa

Olkahihna sisältää pikairrostustoiminnon. Voit irrottaa koneen olkahihnasta painamalla soljen reunoja.

► **Kuva7:** 1. Solki

Kokoaminen imurointia varten

Imuputken ja suuttimen asentaminen tai irrottaminen

Lisävaruste

1. Kohdista imusuuttimen kolmiomerkki imuputken merkin kanssa ja aseta sitten imusuutin imuputkeen, kunnes suuttimen salpa napsahtaa paikalleen.

► **Kuva8:** 1. Imusuutin 2. Imuputki 3. Kolmiomerkki

2. Löysää tuulettimen suojuksen pulttia kuusioavaimella ja avaa tuulettimen suojus.

► **Kuva9:** 1. Pultti 2. Puhalltimen suojus
3. Kuusioavain

3. Kohdista imuputken kolmiomerkki pääyksikön -merkin kanssa ja liitä sitten imuputki pääyksikköön.

► **Kuva10:** 1. Imuputki 2. Kolmiomerkki 3.  merkki

4. Käännä imuputkea myötäpäivään siten, että putken pultti on kohdistettu pääyksikön reiän kanssa, ja kiinnitä pultti sitten tiukasti kuusioavaimella putken kiinnittämiseksi pääyksikköön.

► **Kuva11:** 1. Imuputki 2. Pultti

Irrota imuputki ja suutin päinvastaisessa järjestyksessä kuin ne asennetaan.

Putkikäyrän ja pölypussin asentaminen tai irrottaminen

Lisävaruste

1. Asenna putkikäyrä pölypussiin ja kiristä hihnaa putkikäyrän kiinnittämiseksi kuvan mukaisesti.

► **Kuva12:** 1. Pölypussi 2. Putkikäyrä 3. Vyö

2. Kytke putkikäyrä pääyksikköön.

Aseta putkikäyrä pääyksikköön siten, että pultti osoittaa vasemmalle kuvan mukaisesti. Käännä putkikäyrää kuvan osoittamalla tavalla siten, että pultti on kohdistettu pääyksikön reikään, ja kiristä sitten pultti tiukasti kuusioavaimella.

► **Kuva13:** 1. Pultti 2. Putkikäyrä

3. Kiinnitä pölypussin solki olkahihnaan ja kiinnitä sitten olkahihnan soljet pääyksikköön kuvan osoittamalla tavalla.

► **Kuva14:** 1. Solki

Irrota pölypussi ja putkikäyrä päinvastaisessa järjestyksessä kuin ne asennetaan.

TOIMINTOJEN KUVAUS

⚠HUOMIO: Varmista aina ennen säätöjä ja tarkastuksia, että kone on sammutettu ja akkupaketti irrotettu.

Akun asentaminen tai irrottaminen

⚠HUOMIO: Sammuta kone aina ennen akun kiinnittämistä tai irrottamista.

⚠HUOMIO: Pidä koneesta ja akkupaketista tiukasti kiinni, kun irrotat tai kiinnität akkupakettia. Jos kone tai akkupaketti putoaa käsistäsi, ne voivat vaurioitua tai aiheuttaa henkilövamman.

⚠HUOMIO: Työnnä akkupaketti aina pohjaan asti, niin että punainen ilmaisin ei enää näy. Jos akku ei ole kunnolla paikallaan, se voi pudota koneesta ja aiheuttaa vammoja joko sinulle tai sivullisille.

⚠HUOMIO: Älä käytä voimaa akun asennuksessa. Jos akku ei liu'u paikalleen helposti, se on väärässä asennossa.

► **Kuva15:** 1. Punainen merkkivalo 2. Painike
3. Akkupaketti

Irrota akkupaketti painamalla akun etupuolella olevaa painiketta ja liu'uttamalla akku ulos koneesta.

Akku liitetään sovitamalla akun kielele rungon uraan ja työntämällä se sitten paikoilleen. Työnnä akku pohjaan asti niin, että kuulet sen napsahtavan paikoilleen. Jos painikkeen yläpuolella näkyy punainen ilmaisin, akku ei ole lukkiutunut täysin paikoilleen.

Akun jäljellä olevan varaustason ilmaisin

Vain akkupaketeille ilmaisimella

► **Kuva16:** 1. Merkkivalot 2. Tarkistuspainike

Painamalla tarkistuspainiketta saat näkyviin akun jäljellä olevan varauksen. Merkkivalot palavat muutaman sekunnin ajan.

Merkkivalot			Akussa jäljellä olevan varaus
Palaa	Pois päältä	Viilkuu	
■	□	▬	75% - 100%
■	■	■	50% - 75%
■	■	□	25% - 50%
■	□	□	0% - 25%
▬	□	□	Lataa akku.
■	■	□	Akussa on saattanut olla toimintahäiriö.

HUOMAA: Ilmoitettu varaustaso voi erota hieman todellisesta varaustasosta sen mukaan, millaisissa oloissa ja missä lämpötilassa laitetta käytetään.

Koneen/akun suojausjärjestelmä

Kone on varustettu koneen/akun suojausjärjestelmällä. Tämä järjestelmä pidentää koneen ja akun käyttöikää katkaisemalla automaattisesti moottorin virran. Kone pysähtyy automaattisesti kesken käytön, jos siinä tai akussa ilmenee jokin seuraavista tilanteista:

Ylikuormitussuoja

Kun konetta tai akkua käytetään tavalla, joka saa sen kuluttamaan epätavallisen suuren määrän virtaa, kone pysähtyy automaattisesti ja tilan 1 merkkivalo vilkkuu vihreänä. Katkaise tässä tilanteessa koneesta virta ja lopeta ylikuormitustilan aiheuttanut käyttö. Käynnistä sitten kone uudelleen kytkemällä siihen virta.

Ylikuumenemissuoja

Koneen tai akun ylikuumentessa kone pysähtyy automaattisesti ja tilan 1 merkkivalo syttyy palamaan punaisena. Anna tällöin koneen ja akun jäähtyä, ennen kuin kytket koneen uudelleen päälle.

Ylipurkautumissuoja

Jos akkukapasiteetti ei riitä, kone pysähtyy automaattisesti ja tilan 1 merkkivalo alkaa vilkkua punaisena. Irrota tässä tapauksessa akku koneesta ja lataa akku.

Päävirtakytkin

VAROITUS: Kytke aina päävirtakytkin pois päältä, kun työkalua ei käytetä.

Kun haluat kytkeä koneen päälle, paina päävirtakytkintä. Tilan 1 ja tilan 2 merkkivalot syttyvät palamaan vihreinä. Sammuuta painamalla päävirtakytkintä, kunnes tilan 1 ja tilan 2 merkkivalot sammuvat.

► **Kuva17:** (1) Tilan 1 merkkivalo (2) Tilan 2 merkkivalo (3) Päävirtakytkin

Voit käyttää konetta imuroidintilassa. Imurointitilassa imumäärä on pienempi kuin normaalitilassa. Kun kone kytetään päälle, kone käynnistyy normaalitilassa. Voit käyttää konetta imuroidintilassa painamalla päävirtakytkintä, kun kone käynnistetään. Tilan 2 merkkivalo sammuu ja vain tilan 1 merkkivalo syttyy palamaan vihreänä. Kun painat päävirtakytkintä uudelleen, kone palautuu normaalitilaan ja tilan 1 ja tilan 2 merkkivalot syttyvät palamaan vihreinä.

HUOMAA: Tilan 1 merkkivalo syttyy vihreänä, jos konetta käytetään käyttämättömässä tilassa. Merkkivalo vilkkuu seuraavissa tilanteissa.

- Liipaisinkytkintä painetaan, kun tuulettimen suojuksen pulttia ei ole kiinnitetty tiukasti, tai puhallusputken tai putkikäyrän pulttia ei ole kiristetty lujasti.
- Kone käynnistetään, kun hallintavipua ei ole täysin palautettu off (pois päältä) -asentoon tai kun liipaisinkytkintä painetaan.

HUOMAA: Tämä kone sisältää automaattisen sammutustoiminnon. Tahattoman käynnistyksen välttämiseksi päävirtakytkin sammuu automaattisesti, kun liipaisinkytkintä ei paineta tietyn ajan kuluessa päävirtakytkimen ollessa kytkettynä päälle.

Kytkimen käyttäminen

VAROITUS: Varmista ennen akkupaketin asentamista koneeseen, että liipaisinkytkin toimii oikein ja palautuu OFF-asentoon, kun se vapautetaan.

► **Kuva18:** 1. Liipaisinkytkin

Käynnistä kone liipaisinkytkintä painamalla. Mitä voimakkaammin liipaisinkytkintä painetaan, sitä suu-rempi on koneen nopeus. Pysäytä vapauttamalla liipaisinkytkin.

Vakionopeussäädin

Vakionopeussäätimen avulla käyttäjä voi pitää koneen nopeuden samana, vaikka kytöntä ei paineta. Nopeutta voi nostaa painamalla hallintavipua eteenpäin. Nopeutta voi pienentää vetämällä hallintavipua taaksepäin.

► **Kuva19:** 1. Hallintavipu

Kuusioavaimen varastointi

Kun kuusioavain ei ole käytössä, säilytä sitä kuvan mukaisesti sen katoamisen välttämiseksi.

► Kuva20: 1. Kuusioavain

Vahinkokäynnistyksen estotoiminto

Jos käynnistät koneen, kun painat liipaisinkytkintä tai kun hallintavipu ei ole off-asennossa, kone ei käynnisty. Voit käynnistää koneen vapauttamalla ensin liipaisinkytkimen ja palauttamalla sitten hallintavivun kokonaan ja käynnistämällä koneen sitten.

Sähköinen toiminta

Kone on varustettu sähköisillä toiminnoilla helppokäyttöisyyttä ajatellen.

- Vakionopeuden säätö
Vakionopeuden säätö mahdollistaa vakiopyörimisnopeuden kuormitusolosuhteista riippumatta.

TYÖSKENTELY

⚠HUOMIO: Älä aseta konetta maahan, kun se on kytketty päälle. Hiekkaa tai pölyä voi päästä sisään imuaukon kautta, mikä voi aiheuttaa toimintahäiriön tai henkilövamman.

Puhaltimen käyttö

⚠HUOMIO: Varmista puhallustoimintoa tehdessä, että irrotat imuputken, imusuuttimen, putkikäyrän ja pölypussin koneesta ja liität sitten puhallusputken ja suuttimet koneeseen.

Pitele konetta tukevasti kädessä ja suorita puhallus liikuttamalla sitä hitaasti ympäriinsä. Jos puhallat rakennuksen, suuren kiven tai ajoneuvon ympärillä, suuntaa suutin siivuun. Kun puhallat nurkkaa, aloita nurkasta ja jatka siten laajemmalle alueelle.

► Kuva21

Imurin käyttö

⚠HUOMIO: Varmista imurointitoimintoa tehdessä, että irrotat puhallusputken ja suuttimet koneesta ja liität sitten imuputken, imusuuttimen, putkikäyrän, pölypussin ja olkahihnan koneeseen.

⚠HUOMIO: Tarkista säännöllisesti, ettei pölypussissa ole kulumia tai murtumia.

⚠HUOMIO: Varmista, että kiinnität pölypussin kiinnittimen ennen koneen käyttöä.

⚠HUOMIO: Sammuta kone aina, ennen kuin avaat tai kiinnität pölypussin kiinnittintä.

HUOMAUTUS: Älä anna märkien materiaalien, kuten märkien lehtien, ja vieraiden esineiden, kuten suurten puulastujen, metallin, lasin tai pikkukivien tulla imetyksi koneeseen. Muuten seurauksena voi olla toimintahäiriö.

HUOMAUTUS: Tyhjennä pölypussi, ennen kuin se on täynnä. Muuten seurauksena voi olla toimintahäiriö.

HUOMAUTUS: Vieraiden esineiden imemisen estämiseksi koneen käyttöä imutilassa suositellaan.

1. Aseta olkahihna ja pölypussi olalle kuvan mukaan. Säädä hihnan pituutta.
► Kuva22: 1. Olkahihna 2. Kantokahva 3. Apukahva 4. Pölypussi
2. Pidä kantokahvasta kiinni oikealla kädelläsi ja apukahvasta kiinni toisella kädelläsi.
► Kuva23
3. Kun käytät konetta, säädä liipaisinkytkintä siten, että imuvoima on työskentelysijainnille ja -olosuhteille sopiva.

KUNNOSSAPITO

⚠HUOMIO: Varmista aina ennen tarkastusta tai ylläpitotoimia, että kone on sammutettu ja akkupaketti irrotettu.

Tuotteen TURVALLISUUDEN ja LUOTETTAVUUDEN takaamiseksi korjaukset, muut huoltotyöt ja säädöt on teetettävä Makitan valtuutetussa huoltopisteessä Makitan varaosia käyttäen.

Koneen puhdistus

Puhdista kone pyyhkimällä pölyt kuivalla liinalla tai kostuta liina saippuaveteen ja rutista kuivaksi.

HUOMAUTUS: Älä koskaan käytä bensiiniä, ohenteita, alkoholia tai tms. aineita. Muutoin pinta voi halkeilla tai sen värit ja muoto voivat muuttua. Muutoin laitteeseen voi tulla värjäytyymiä, muodon värjäytyymiä tai halkeamia.

Poista pöly tai lika imuaukoista.

► Kuva24: 1. Imuaukko

VIANMÄÄRITYS

Tarkista kone ensin itse, ennen kuin viet sen korjattavaksi. Jos havaitset ongelman, johon ei löydy ratkaisua ohjeista, älä yritä purkaa konetta. Vie se sen sijaan valtuutettuun Makita-huoltoon. Käytä korjaamiseen aina alkuperäisiä Makita-varaosia.

Epänormaali tila	Todennäköinen syy (toimintahäiriö)	Korjaus
Moottori ei käy.	Akkupakettia ei ole asennettu.	Kiinnitä akku paikalleen.
	Akkuongelma (alijännite)	Lataa akku. Jos lataaminen ei toimi tehokkaasti, vaihda akku.
	Puhallin Puhallinputkea ei ole liitetty. Tuulettimen suojusta ei ole suljettu.	Liitä puhallusputki ja kiristä sitten pultti. Sulje tuulettimen suojus ja kiristä sitten pultti.
	Imuri Putkikäyrää tai imuputkea ei ole liitetty.	Liitä putkikäyrä tai imuputki ja kiristä sitten pultti.
	Vetojärjestelmä ei toimi oikein.	Pyydä valtuutettua huoltoliikettäsi korjaamaan laite.
Moottori pysähtyy lyhyen käytön jälkeen.	Akun varaustila on alhainen.	Lataa akku. Jos lataaminen ei toimi tehokkaasti, vaihda akku.
	Ylikuumentuminen.	Lopeta koneen käyttö, jotta se saa tilaisuuden jäähtyä.
Kone ei saavuta maksiminopeutta.	Akkua ei ole asennettu oikein.	Asenna akkupaketti tämän käyttöohjeen ohjeiden mukaan.
	Akun teho laskee.	Lataa akku. Jos lataaminen ei toimi tehokkaasti, vaihda akku.
	Vetojärjestelmä ei toimi oikein.	Pyydä valtuutettua huoltoliikettäsi korjaamaan laite.
Epänormaali ääni: ⇒ pysäytä kone välittömästi!	Vetojärjestelmä ei toimi oikein.	Pyydä valtuutettua huoltoliikettäsi korjaamaan laite.
Moottori ei pysähdy: ⇒ Poista akku välittömästi!	Sähköinen tai elektroninen toimintahäiriö.	Poista akku ja pyydä valtuutettua huoltoliikettäsi korjaamaan laite.

LISÄVARUSTEET

⚠HUOMIO: Seuraavia lisävarusteita tai -laitteita suositellaan käytettäväksi tässä ohjeessa kuvattun Makita-tuotteen kanssa. Muiden lisävarusteiden tai -laitteiden käyttö voi aiheuttaa henkilövahinkoja. Käytä lisävarusteita ja -laitteita vain niiden käyttötarcoituksen mukaisesti.

Jos tarvitset apua tai yksityiskohtaisempia tietoja seuraavista lisävarusteista, ota yhteys paikalliseen Makitan huoltoon.

- Imurisarja
- Jatkosuutin
- Lattasuutin
- Olkahihna
- Aito Makitan akku ja laturi

HUOMAA: Jotkin luettelossa mainitut varusteet voivat sisältyä laiteoitimitukseen vakiovarusteina. Ne voivat vaihdella maittain.

SPECIFIKĀCIJAS

Modelis:		DUB363
Veiktspēja	Gaisa plūsma	0–13,4 m ³ /min
	Gaisa plūsmas ātrums (vidējais)	0–54 m/s
	Gaisa plūsmas ātrums (maksimālais)	0–65 m/s
Izmēri (G x P x A) *1		341 mm x 193 mm x 415 mm
Nominālais spriegums		Līdzstrāva 36 V
Neto svars	Pūtējs *2	3,8–5,2 kg
	Putekļu sūcējs *3	6,0–6,6 kg

*1. Bez caurulēm, uzgaļiem, putekļu maisa, pleca siksnas un akumulatora kasetnes.

*2. Ar pūtēja cauruli, uzgali un plakano uzgali, bet bez sūkšanas caurules, sūkšanas uzgaļa, liektās caurules, putekļu maisa un pleca siksnas.

*3. Ar pūtēja cauruli, sūkšanas uzgali, liekto cauruli, putekļu maisu un plecu siksnu, bet bez pūtēja caurules, uzgaļa un plakanā uzgaļa.

- Nepārtrauktās izpētes un izstrādes programmas dēļ šeit uzrādītās specifikācijas var tikt mainītas bez brīdinājuma.
- Atkarībā no valsts specifikācijas var atšķirties.
- Svārs var būt atšķirīgs atkarībā no papildierīces(-ēm), tostarp akumulatora kasetnes. Tabulā ir attēlota vieglākā un smagākā kombinācija atbilstoši EPTA procedūrai 01/2014.

Piemērotā akumulatora kasetne

BL1815N / BL1820 / BL1820B / BL1830 / BL1830B / BL1840 / BL1840B / BL1850 / BL1850B / BL1860B

- Dažas no iepriekš norādītajām akumulatora kasetnēm var nebūt pieejamas atkarībā no jūsu mītnes reģiona.

BRĪDINĀJUMS: Izmantojiet vienīgi iepriekš norādītās akumulatora kasetnes. Cita tipa akumulatora kasetņu izmantošana var radīt traumu un/vai aizdegšanās risku.

Simboli

Zemāk ir attēloti simboli, kas attiecas uz iekārtu. Pirms darbarīka izmantošanas pārliecinieties, vai pareizi izprotat to nozīmi.

	Esiet īpaši rūpīgs un uzmanīgs.
	Izlasiet lietošanas rokasgrāmatu.
	Netuviniet rokas rotējošām daļām.
	Gari mati var iekļerties.
	Neļaujiet nevienam atrasties darba vietas tuvumā.
	Izmantojiet aciu un ausu aizsargus.
	Nepakļaujiet mitruma iedarbībai.



Tikai ES valstīm
Neizmēti elektroiekārtas vai akumulatoru māsāimniecības atkritumos!
Saskaņā ar Eiropas direktīvu par elektrisko un elektronisko iekārtu atkritumiem, kā arī par baterijām un akumulatoriem, un bateriju un akumulatoru atkritumiem un to īstenošanu saskaņā ar valsts likumdošanu lietotais elektriskais aprīkojums, baterijas un akumulatoru kalpošanas laika beigās jāsavāc atsevišķi un jānogādā otrreizējai pārstrādei vīdi saudzējošā veidā.

Paredzētā lietošana

Šis darbarīks ir paredzēts pūšanai un putekļu sūkšanai.

Trokšņa līmenis

Tipiskais A svērtais trokšņa līmenis noteikts saskaņā ar EN50636-2-100:

Skaņas spiediena līmeni (L_{pA}): 84,8 dB (A)

Mainīgums (K): 1,3 dB (A)

Skaņas jaudas līmeni (L_{WA}): 94,9 dB (A)

Mainīgums (K): 0,3 dB (A)

PIEZĪME: Paziņotā trokšņa emisijas vērtība noteikta atbilstoši standarta pārbaudes metodei, un to var izmantot, lai salīdzinātu vienu darbarīku ar citu.

PIEZĪME: Paziņoto trokšņa emisijas vērtību arī var izmantot iedarbības sākotnējā novērtējumā.

▲BRĪDINĀJUMS: Lietojiet ausu aizsargus.

▲BRĪDINĀJUMS: Trokšņa emisija patiesos darba apstākļos var atšķirties no paziņotās vērtības atkarībā no darbarīka izmantošanas veida un jo īpaši atkarībā no apstrādājamā materiāla veida.

▲BRĪDINĀJUMS: Lai aizsargātu lietotāju, nosakiet drošības pasākumus, kas pamatoti ar iedarbību reālos darba apstākļos (ņemot vērā visus ekspluatācijas cikla posmus, piemēram, laiku, kamēr darbarīks ir izslēgts un kad darbojas tukšgaitā, kā arī palaides laiku).

Vibrācija

Vibrācijas kopējā vērtība (trīsasu vektora summa) noteikta atbilstoši EN50636-2-100:

Darba režīms: darbība bez slodzes (pūšana)

Vibrācijas izmēte (a_h): 2,5 m/s² vai mazāk

Mainīgums (K): 1,5 m/s²

Darba režīms: darbība bez slodzes (sūkšana)

Vibrācijas izmēte (a_h): 2,5 m/s² vai mazāk

Mainīgums (K): 1,5 m/s²

PIEZĪME: Paziņotā kopējā vibrācijas vērtība noteikta atbilstoši standarta pārbaudes metodei, un to var izmantot, lai salīdzinātu vienu darbarīku ar citu.

PIEZĪME: Paziņoto kopējo vibrācijas vērtību arī var izmantot iedarbības sākotnēja novērtējumā.

▲BRĪDINĀJUMS: Vibrācijas emisija patiesos darba apstākļos var atšķirties no paziņotās vērtības atkarībā no darbarīka izmantošanas veida un jo īpaši atkarībā no apstrādājamā materiāla veida.

▲BRĪDINĀJUMS: Lai aizsargātu lietotāju, nosakiet drošības pasākumus, kas pamatoti ar iedarbību reālos darba apstākļos (ņemot vērā visus ekspluatācijas cikla posmus, piemēram, laiku, kamēr darbarīks ir izslēgts un kad darbojas tukšgaitā, kā arī palaides laiku).

EK atbilstības deklarācija

Tikai Eiropas valstīm

EK atbilstības deklarācija šajā lietošanas rokasgrāmatā ir iekļauta kā A pielikums.

DROŠĪBAS BRĪDINĀJUMI

Bezvadu pūtēja drošības norādījumi

▲BRĪDINĀJUMS: Izlasiet visus drošības brīdinājumus un visus norādījumus. Brīdinājumu un norādījumu neievērošanas gadījumā var rasties elektriskās strāvas trieciens, ugunsgrēks un/vai nopietnas traumas.

Glabājiet visus brīdinājumus un norādījumus, lai varētu tajos ieskatīties turpmāk.

Apmācība

1. Uzmanīgi izlasiet norādījumus. Izprotiet darbarīka vadības funkcijas un uzziniet, kā pareizi lietot darbarīku.
2. Šo darbarīku nedrīkst lietot bērni, personas ar samazinātām fiziskām, uztveres vai garīgām spējām, personas, kam trūkst pieredzes un zināšanu, vai personas, kas nav izlasījušas šos norādījumus. Vietējos noteikumos varētu būt noteikts lietotāja vecuma ierobežojums.
3. Nekad nestrādājiet ar darbarīku, ja tuvumā ir cilvēki, jo īpaši bērni, vai dzīvnieki.
4. Nemiet vērā, ka par negadījumiem vai apdraudējumu, kas radīts citiem cilvēkiem vai to īpašumam, ir atbildīgs operators vai lietotājs.

Sagatavošanās

1. Lietojot darbarīku, vienmēr uzvelciet piemērotus apavus un garās bikses.
2. Nenēsājiēt brīvi krītošu apģērbu vai rotaslietas, kuras var iesūkt gaisa ieplūdes atverē. Raugieties, lai gari mati nenonāktu gaisa ieplūdes atveru tuvumā.
3. Kad izmantojat mehāniskos darbarīkus, vienmēr valkājiet aizsargbrilles, lai pasargātu acis. Aizsargbrillēm jāatbilst šādiem standartiem: ANSI Z87.1 ASV, EN 166 Eiropā un AS/NZS 1336 Austrālijā/Jaunzēlandē. Austrālijā/Jaunzēlandē ar likumu noteikts, ka darba laikā jāizmanto arī sejsargs.

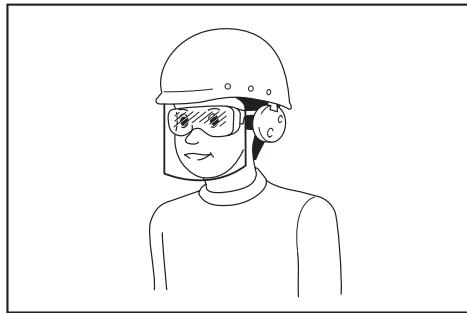

Darba devējam ir jānodrošina tas, lai darbarīka operatori un citas tiešajā darba vietā esošās personas izmantotu vajadzīgo aizsargaprīkojumu.

4. Lai novērstu putekļu radītu kairinājumu, ieteicams izmantot sejas masku.
5. Strādājot ar ierīci, vienmēr valkājiet neslīdošus aizsargapavus. Pret slīdēšanu nodrošināti aizsargzābaki un aizsargkurpes ar slēgtu purngalu samazinās traumu risku.
6. Izmantojiet individuālos aizsardzības līdzekļus. Vienmēr lietojiet aizsargbrilles. Attiecīgos apstākļos lietojot aizsarglīdzekļus, piemēram, putekļu masku, aizsargapavus ar neslīdošu zoli, aizsargķiveri un ausu aizsargus, mazināsies traumu risks.

Ekspluatācija

1. Tālāk norādītajās situācijās izslēdziet darbarīku, izņemiet akumulatora kasetni un pārļiecinieties, vai visas kustīgās daļas ir pavisam apstājušās:
 - vienmēr, kad atstājat darbarīku;
 - Pirms nosprostoju tīrīšanas.
 - pirms darbarīka pārbaudes, tīrīšanas vai lietošanas;
 - ja darbarīks sāk neparasti vibrēt;
 - vienmēr, kad pārveidojat pūtēju par putekļu sūcēju vai pretēji.
2. Strādājiet tikai dienas gaismā vai labā mākslīgajā apgaismojumā.
3. Nenoliecieties pārāk tālu un vienmēr saglabājiet līdzsvaru un stabilu pamatu zem kājām.
4. Strādājot nogāzē, raugieties, lai jums būtu stabils kāju atbalsts.
5. Pārvietojieties staigājot, nekad neskrīniet.
6. Raugieties, lai dzesēšanas gaisa ieplūdes atveres nebūtu bloķētas.
7. Aizliegts pūst grūzus blakusstāvētāju virzienā.
8. Izmantojiet darbarīku ieteiktajā pozīcijā un uz stabilas virsmas.
9. Neizmantojiet darbarīku augstās vietās.
10. Strādājot ar darbarīku, nekad nevērsiet uzgali pret tuvumā esošiem cilvēkiem.
11. Nenobloķējiet iesūkšanas atveri un/vai pūšanas atveri.
 - Strādājot puteklainā vidē, raugieties, lai putekļi vai netīrumi nenobloķētu iesūkšanas vai pūšanas atveri.
 - Izmantojiet tikai Makita apstiprinātos uzgaļus.
 - Neizmantojiet pūtēju, lai piepūstu bumbas, gumijas laivas vai līdzīgus priekšmetus.
12. Nestrādājiet ar darbarīku atvērtu logu un līdzīgu vietu tuvumā.
13. Strādājiet ar darbarīku tikai pieņemamā dienas laikā – nedarbiniet to agri no rīta vai vēlu naktī, jo tas var traucēt citiem cilvēkiem.
14. Pirms pūšanas ieteicams ar grābekļiem un slotām uzirdināt netīrumus.
15. Ja darbarīks atsitas pret kādu svešķermeņi vai ir dzirdama neparasta skaņa, vai jūtama neparasta vibrācija, nekavējoties izslēdziet darbarīku. Pirms atsākat darbarīka lietošanu, izņemiet akumulatora kasetni no darbarīka un pārbaudiet, vai darbarīks nav bojāts. Ja darbarīks ir bojāts, nogādājiet to Makita pilnvarotā servisa centrā, lai veiktu remontu.
16. Neievietojiet pirkstus vai priekšmetus iesūkšanas vai pūšanas atverē.
17. Nepieļaujiet nejausū iedarbināšanu. Pirms akumulatora kasetnes ievietošanas, darbarīka ceļšanas vai pārnēsāšanas pārbaudiet, vai slēdzis ir izslēgšanas pozīcijā. Darbarīka pārnēsāšana, turot pirkstu uz slēdža, vai barošanas nodrošināšana, kad pūtēja slēdzis ir ieslēgšanas pozīcijā, var izraisīt negadījumus.
18. Aizliegts pūst vai sūkt bīstamus priekšmetus, piemēram, naglas, stikla lauskas vai asmeņus.

19. Neizmantojiet darbarīku ugunsnedrošu materiālu tuvumā.
20. Centieties ilgstoši neizmantot darbarīku zemā temperatūrā.

Apkope un glabāšana

1. Vienmēr cieši pievelciet visus uzgriežņus, buļskrūves un skrūves, lai nodrošinātu darbarīka drošu darba stāvokli.
2. Ja detaļas ir nolietotušās vai bojātas, nomainiet tās ar Makita apstiprinātām detaļām.
3. Glabājiet darbarīku sausā, bērniem nepieejamā vietā.
4. Pārtraucot darbarīka darbību, lai veiktu pārbaudi, apkopi, novietotu glabāšanai vai nomainītu piederumus, izslēdziet darbarīku, pārļiecinieties, ka visas kustīgās detaļas ir pavisam apstājušās, un izņemiet akumulatora kasetni. Pirms veicat jebkādas darbības ar darbarīku, ļaujiet tam atdzist. Apkopi veiciet rūpīgi un raugieties, lai darbarīks būtu tīrs.
5. Pirms novietošanas glabāšanai vienmēr ļaujiet darbarīkam atdzist.
6. Neatstājiet darbarīku lietū. Glabājiet darbarīku telpās.
7. Ceļot darbarīku, ieliecieties ceļos un uzmanieties, lai netraumētu muguru.

Bezvada darbarīka lietošana un apkope

1. Uzlādei izmantojiet tikai ražotāja norādītos lādētājus. Vienam akumulatoru tipam paredzēta uzlādētāja izmantošana cita tipa akumulatoru uzlādei var radīt aizdegšanās bīstamību.
2. Izmantojiet mehanizētos darbarīkus tikai ar paredzētajiem akumulatoriem. Jebkura cita tipa akumulatoru izmantošana var radīt traumu un aizdegšanās bīstamību.
3. Kamēr akumulators netiek izmantots, neturiet to blakus metāla priekšmetiem, piemēram, saspraudēm, monētām, atslēgām, naglām, skrūvēm un citiem nelieliem metāla priekšmetiem, kas var savienot izvadus. Akumulatora spaļņu īssavienojums var izraisīt apdegumus vai aizdegšanos.
4. Nepareizas lietošanas gadījumā no akumulatora var izteciēt šķidrums, nepieskarieties tam. Ja nejausi pieskārties šķidrumam, noskalojiet skarto vietu ar ūdeni. Ja šķidrums nokļūst acīs, papildus iepriekš minētajam, vērsieties pie ārsta. No akumulatora iztecejušais šķidrums var izraisīt kairinājumu vai apdegumus.
5. Ja akumulatora bloks vai darbarīks ir bojāts vai pārveidots, nelietojiet to. Bojāti vai pārveidoti akumulatori var darboties nepareizi, izraisot aizdegšanos, sprādzienu vai traumu.
6. Akumulatora bloku un darbarīku nepakļaujiet ilgus un pārmērīgi augstas temperatūras ietekmei. Ja akumulatora bloks vai darbarīks tiek pakļauts uguns vai par 130 °C augstākas temperatūras iedarbībai, var notikt sprādziens.
7. Izplūdiet visus uzlādes norādījumus un neuzlādējiet akumulatora bloku ārpus norādītajos noteiktā temperatūras diapazona. Nepareiza uzlāde vai temperatūra, kas ir ārpus noteiktā diapazona, var sabojāt akumulatoru un palielināt aizdegšanās draudus.

Elektrodrošība un akumulatora drošība

1. Neatbrīvojieties no akumulatora(-iem), to(-s) dedzinot. Var rasties eksplozija. Skatiet attiecīgus valsts noteikumus, lai uzzinātu īpašus norādījumus izmešanai atkritumos.
2. Akumulatoru(-s) nedrīkst atvērt vai sabojāt. Iztecējušais elektrolīts ir kodīgs un var nodarīt kaitējumu acīm vai ādai. Norijot tas var būt toksisks.
3. Nelādējiet akumulatoru lietū vai mitrās vietās.
4. Nelādējiet akumulatoru ārpus telpām.
5. Neaiztieciot lādētāju, kā arī lādētāja spraudni vai spaiļus ar slapjām rokām.

Apkope

1. Uzticiet sava elektriskā darbarīka apkopi kvalificētam remontstrādniekam, izmantojiet tikai identiskas rezerves daļas. Tas garantēs to, ka elektriskā darbarīka drošības pakāpe nesamazināsies.
2. Nekādā gadījumā nelietojiet bojātus akumulatora blokus. Akumulatora bloka apkopi drīkst veikt tikai to ražotājs vai pilnvaroti apkopes centri.

SAGLABĀJIET ŠOS NORĀDĪJUMUS.

▲BRĪDINĀJUMS: NEPIEĻAUJIET to, ka labu iemaņu vai izstrādājuma labas pārzināšanas (darbarīku atkārtoti ekspluatējot) rezultātā vairs stingri neievērojat šī izstrādājuma drošības noteikumus.

NEPAREIZI LIETOJOT darbarīku vai neievērojot šajā instrukcijā rokasgrāmatā minētos drošības noteikumus, var tikt gūtas smagas traumas.

Svarīgi drošības norādījumi par akumulatora kasetni

1. Pirms akumulatora lietošanas izlasiet visus norādījumus un brīdinājumus, kuri attiecas uz (1) akumulatora lādētāju, (2) akumulatoru un (3) ierīci, kurā tiek izmantots akumulators.
2. Neizjauciet akumulatoru.
3. Ja akumulatora darbības laiks kļūva ievērojami īsāks, nekavējoties pārtrauciet to izmantot. Citādi, tas var izraisīt pārkarsējumu, uzliesmojumu vai pat sprādzienu.
4. Ja elektrolīts nonāk acīs, izskalojiet tās ar tīru ūdens un nekavējoties griezieties pie ārsta. Tas var izraisīt redzes zaudēšanu.
5. Neradiet īssavienojumu akumulatora kasetnē:
 - (1) Nepieskarieties spaiļiem ar elektrību vadošiem materiāliem.
 - (2) Neuzglabājiet akumulatoru kasetni kopā ar citiem metāla priekšmetiem, tādiem kā naglas, monētas u. c.
 - (3) Nepakļaujiet akumulatora kasetni ūdens vai lietus iedarbībai.Akumulatora īssavienojums var radīt spēcīgu strāvas plūsmu, pārkarsānu, uzliesmojumu un pat sabojāt akumulatoru.
6. Neglabājiet darbarīku un akumulatora kasetni vietās, kur temperatūra var sasniegt vai pārsniegt 50 °C (122 °F).

7. Nededziniet akumulatora kasetni, pat ja tā ir stipri bojāta vai pilnībā nolietota. Akumulatora kasetne ugunī var eksplodēt.
8. Uzmaniēties, lai neļautu akumulatoram nokrist un nepakļautu to sītiemam.
9. Neizmantojiet bojātu akumulatoru.
10. Uz izmantotajiem litija jonu akumulatoriem attiecas likumdošanas prasības par bīstamiem izstrādājumiem.
Komerčiālā transportēšanā, ko veic, piemēram, trešās puses, transporta uzņēmumi, jāievēro uz iesaiņojuma un marķējuma norādītās īpašās prasības.
Lai izstrādājumu sagatavotu nosūtīšanai, jāsažinās ar bīstamo materiālu speciālistu. Ievērojiet arī citus attiecīnāmos valsts normatīvus.
Vajējus kontaktus nosedziet ar līmlenti vai citādi pārklājiet, bet akumulatoru iesaiņojiet tā, lai sainītas nevarētu izkustēties.
11. Lai utilizētu akumulatora kasetni, izņemiet to no darbarīka un likvidējiet drošā vietā. Ievērojiet vietējos noteikumus par akumulatora likvidēšanu.
12. Izmantojiet šos akumulatorus tikai ar izstrādājumiem, kurus norādījis Makita. Ievietojot šos akumulatorus nesaderīgos izstrādājumos, var rasties ugunsgrēks, pārmērīgs karstums, tie var uzsprāgt vai no tiem var iztecēt elektrolīts.
13. Ja darbarīks netiks lietots ilgu laiku, no tā jāizņem akumulators.

SAGLABĀJIET ŠOS NORĀDĪJUMUS.

▲UZMANĪBU: Lietojiet tikai oriģinālos Makita akumulatorus. Ja lietojat neoriģinālus Makita akumulatorus vai pārveidotus akumulatorus, tie var uzsprāgt un izraisīt aizdegšanos, traumas un materiālos zaudējumus. Tīks anulēta arī Makita darbarīka un lādētāja garantija.

Ieteikumi akumulatora kalpošanas laika pagarināšanai

1. Uzlādējiet akumulatora kasetni, pirms tā ir pilnībā izlādējusies. Vienmēr, kad ievērojat, ka darbarīka darba jauda zudusi, apturiet darbarīku un uzlādējiet akumulatora kasetni.
2. Nekad neuzlādējiet pilnībā uzlādētu akumulatora kasetni. Pārmērīga uzlāde saīsina akumulatora kalpošanas laiku.
3. Uzlādējiet akumulatora kasetni istabas temperatūrā 10 °C - 40 °C. Karstai akumulatora kasetnei pirms uzlādes ļaujiet atdzist.
4. Uzlādējiet litija jonu akumulatora kasetni, ja to ilgstoši nelietosiet (vairāk nekā sešus mēnešus).

MONTĀŽA

⚠ UZMANĪBU: Pirms darbarīka regulēšanas vai apkopes vienmēr pārlicinieties, ka tas ir izslēgts un akumulatora kasetne ir izņemta.

IEVĒRĪBAI: Pirms darbarīka ekspluatācijas pārlicinieties, ka tas ir pilnīgi salikts. Pretējā gadījumā darbarīks nedarbosies.

Pūtēja montāža

Pūtēja caurules un uzgaļa montāža

1. Pievienojiet pūtēja cauruli galvenajai ierīcei. Ievietojiet pūtēja cauruli galvenajā ierīcē tā, lai bultskrūve būtu vērsta pa kreisi, kā parādīts attēlā. Grieziet pūtēja cauruli, kā parādīts attēlā, līdz bultskrūve pielīdzinās galvenās ierīces caurumam, pēc tam ar sešstūru uzgriežņu atslēgu stingri pievelciet bultskrūvi.

► **Att.1:** 1. Bultskrūve 2. Pūtēja caurule

2. Pūtēja caurules izvīzījumu ievietojiet uzgaļa rievā, uzgali pievienojiet pūtēja caurulei un pēc tam pagrieziet uzgali, līdz tas fiksējas vietā.

► **Att.2:** 1. Uzgālis 2. Pūšanas caurule

Lai noņemtu pūtēja cauruli un uzgali, izpildiet uzstādīšanas darbības pretējā secībā.

PIEZĪME: Uzgāļa garumu var mainīt, pārvietojot uzgali, kā parādīts attēlā.

► **Att.3:** 1. Uzgālis 2. Pūšanas caurule

Plakanā uzgaļa vai uzgaļa pagarinājuma uzlikšana vai noņemšana

Papildpiederumi

Pievienojiet plakano uzgali vai uzgaļa pagarinājumu uzgālim, pēc tam pagrieziet to, lai fiksētu.

► **Att.4:** 1. Šaurais uzgālis 2. Uzgāļa pagarinājums 3. Adaptera caurule

Plakano uzgali vai uzgaļa pagarinājumu varat pievienot arī pūtēja caurulei.

► **Att.5:** 1. Plakanais uzgālis 2. Uzgāļa pagarinājums 3. Pūtēja caurule

Lai noņemtu plakano uzgali vai uzgaļa pagarinājumu, izpildiet uzstādīšanas darbības pretējā secībā.

Pleca siksnas pievienošana

⚠ UZMANĪBU: Pārbaudiet, vai pleca siksnas āķi ir stingri piestiprināti pie pūtēja. Ja āķi nav pareizi piestiprināti, tie var atvienoties un izraisīt traumas.

⚠ UZMANĪBU: Lietojiet tikai šim darbarīkam paredzēto pleca siksnu. Lietojot citas pleca siksnas, var gūt traumas.

Pievienojiet pleca siksnas āķus darbarīkam, kā redzams attēlā.

► **Att.6:** 1. Āķis

Pleca siksnu var ātri noņemt. Vienkārši saspiediet mēlītes abās sprādzēs pusēs, lai ātri atvienotu darbarīku no pleca siksnas.

► **Att.7:** 1. Sprādze

Putekļu sūcēja montāža

Sūkšanas caurules un uzgaļa montāža

Papildu piederumi

1. Savietojiet sūkšanas uzgaļa un sūkšanas caurules trijstūra atzīmes, pēc tam bīdiet sūkšanas uzgali sūkšanas caurulei, līdz uzgaļa mēlīte fiksējas vietā.

► **Att.8:** 1. Sūkšanas uzgālis 2. Sūkšanas caurule 3. Trijstūra atzīme

2. Ar sešstūru uzgriežņu atslēgu atbrīvojiet ventilatora pārsega bultskrūvi un atveriet ventilatora pārsegu.

► **Att.9:** 1. Bultskrūve 2. Ventilatora pārsegs 3. Sešstūru uzgriežņu atslēga

3. Sūkšanas caurules trijstūra atzīmi savietojiet ar  atzīmi uz galvenās ierīces, pēc tam pievienojiet sūkšanas cauruli galvenajai ierīcei.

► **Att.10:** 1. Sūkšanas caurule 2. Trijstūra atzīme 3.  atzīme

4. Grieziet sūkšanas cauruli pulksteņrādītāju kustības virzienā, līdz caurules bultskrūve ir pielīdzinājusies galvenās ierīces caurumam, pēc tam ar sešstūru uzgriežņu atslēgu stingri pievelciet bultskrūvi, lai fiksētu cauruli pie galvenās ierīces.

► **Att.11:** 1. Sūkšanas caurule 2. Skrūve

Lai noņemtu sūkšanas cauruli un uzgali, izpildiet uzstādīšanas darbības pretējā secībā.

Putekļu maisa un liektās caurules uzlikšana vai noņemšana

Papildu piederumi

1. Ievietojiet liekto cauruli putekļu maisā un pievelciet bultskrūvi, lai fiksētu liekto cauruli, kā parādīts attēlā.

► **Att.12:** 1. Putekļu maisis 2. Lieliektā caurule 3. Sikсна

2. Pievienojiet liekto cauruli galvenajai ierīcei.

Ievietojiet liekto cauruli galvenajā ierīcē tā, lai bultskrūve būtu vērsta pa kreisi, kā parādīts attēlā. Grieziet liekto cauruli, kā parādīts attēlā, līdz bultskrūve pielīdzinās galvenās ierīces caurumam, pēc tam ar sešstūru uzgriežņu atslēgu stingri pievelciet bultskrūvi.

► **Att.13:** 1. Skrūve 2. Lieliektā caurule

3. Putekļu maisa āķi pievienojiet pleca siksnai, pēc tam pleca siksnas āķus pievienojiet galvenajai ierīcei, kā parādīts attēlā.

► **Att.14:** 1. Āķis

Lai noņemtu putekļu maisu un liekto cauruli, izpildiet uzstādīšanas darbības pretējā secībā.

FUNKCIJU APRAKSTS

⚠UZMANĪBU: Pirms darbarīka regulēšanas vai tā darbības pārbaudīšanas vienmēr pārlicinieties, ka tas ir izslēgts un akumulatora kasetne ir atvienota.

Akumulatora kasetnes uzstādīšana un izņemšana

⚠UZMANĪBU: Pirms akumulatora kasetnes uzstādīšanas vai izņemšanas vienmēr izslēdziet ierīci.

⚠UZMANĪBU: Uzstādot vai izņemot akumulatora kasetni, cieši satveriet darbarīku un akumulatora kasetni. Ja darbarīks un akumulatora kasetne netiek turēti cieši, tie var izkrist no rokām, šādi radot akumulatora kasetnes bojājumus vai izraisot traumas.

⚠UZMANĪBU: Akumulatora kasetni vienmēr ievietojiet līdž galam, lai nav redzams sarkanas krāsas indikators. Citādi akumulators var nejauši izkrist no ierīces un radīt jums vai apkārtējiem traumas.

⚠UZMANĪBU: Neievietojiet akumulatora kasetni ar spēku. Ja kasetne neslīd ietvarā viegli, tā nav pareizi ielikta.

- **Att.15:** 1. Sarkanas krāsas indikators 2. Poga 3. Akumulatora kasetne

Lai izņemtu akumulatora kasetni, virziet to prom no ierīces, vienlaikus bīdot pogu kasetnes priekšpusē.

















Lai uzstādītu akumulatora kasetni, salāgojiet mēlīti uz akumulatora kasetnes ar rievu ietvarā un iebīdīet to vietā. Ievietojiet to līdž galam, līdz tā ar klikšķi nofiksējas. Ja pogas augšējā daļā redzams sarkanas krāsas indikators, tas nozīmē, ka tā nav pilnīgi fiksēta.

Atlikušās akumulatora jaudas indikators

Tikai akumulatora kasetnēm ar indikatoru

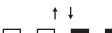
- **Att.16:** 1. Indikatora lampas 2. Pārbaudes poga

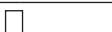
Nospiediet akumulatora kasetnes pārbaudes pogu, lai pārbaudītu akumulatora atlikušo uzlādes līmeni. Indikatorī iedegsies uz dažām sekundēm.

Indikatora lampas			Atlikusī jauda
			
			No 75% līdz 100%
			No 50% līdz 75%
			No 25% līdz 50%
			No 0% līdz 25%
			Uzlādējiet akumulatoru.
  ↑ ↓    			Iespējama akumulatora kļūme.

PIEZĪME: Reālā jauda var nedaudz atšķirties no norādītās atkarībā no lietošanas apstākļiem un apkārtējās temperatūras.

Darbarīka/akumulatora aizsardzības sistēma

Ierīce ir aprīkota ar ierīces/akumulatora aizsardzības sistēmu. Šī sistēma automātiski izslēdz motora barošanu, tādējādi pagarinot ierīces un akumulatora darbmūžu. Lietošanas laikā darbarīks automātiski pārstās darboties, ja darbarīku vai akumulatoru pakļaus kādam no tālāk minētajiem apstākļiem.

Aizsardzība pret pārslodzi

Ja darbarīku vai akumulatoru darbināta tā, ka tie patērē pārmērīgi lielu strāvas daudzumu, darbarīks automātiski pārstāj darboties un 1. režīma indikators mirgo zaļā krāsā. Šādā gadījumā izslēdziet darbarīku un pārtrauciet darbību, kas izraisa pārslodzi. Pēc tam ieslēdziet darbarīku, lai atsāktu darbu.

Aizsardzība pret pārkaršanu

Ja darbarīks vai akumulators ir pārkaršis, darbarīks automātiski pārstāj darboties un 1. režīma indikators deg sarkanā krāsā. Šādā gadījumā nogaidiet, līdz darbarīks un akumulators atdziest, un tikai pēc tam atkal ieslēdziet darbarīku.

Aizsardzība pret akumulatora pārmērīgu izlādi

Ja atlikusī akumulatora jauda nav pietiekama, darbarīks automātiski pārstāj darboties un 1. režīma indikators mirgo sarkanā krāsā. Šādā gadījumā izņemiet un uzlādējiet akumulatoru.

Galvenais elektropadeves slēdzis

⚠BRĪDINĀJUMS: Vienmēr, kad darbarīku nolievojat, izslēdziet galveno elektropadeves slēdzi.

Lai ieslēgtu darbarīku, nospiediet galveno barošanas slēdzi. 1. un 2. režīma indikatori iedegas zaļā krāsā. Lai izslēgtu darbarīku, turpiniet spiest galveno barošanas slēdzi, līdz 1. un 2. režīma indikatori nodziest.

- **Att.17:** (1) 1. režīma indikators (2) 2. režīma indikators (3) Galvenais barošanas slēdzis

Darbarīku varat izmantot putekļu sūkšanas režīmā. Putekļu sūkšanas režīmā iesūktais daudzums ir mazāks nekā parastajā režīmā. Ieslēdzot darbarīku, tas sāk darboties standarta režīmā. Lai darbarīku izmantotu putekļu sūkšanas režīmā, kad darbarīks ir ieslēgts, nospiediet galveno barošanas slēdzi. 2. režīma indikators izslēdzas, un tikai 1. režīma indikators iedegas zaļā krāsā. Kad vēlreiz nospiežat galveno barošanas slēdzi, darbarīks sāk darboties standarta režīmā un 1. un 2. režīma indikatori iedegas zaļā krāsā.

PIEZĪME: Ja darbināt darbarīku darbam nepiemērotos apstākļos, 1. režīma indikators mirgo zaļā krāsā. Indikators mirgo kādā no tālāk aprakstītajām situācijām.

- Slēdža mēlīte ir nospiesta, bet vai nu nav cieši pievilкта ventilatora pārsega vai sūkšanas caurules bultskrūve, vai nav cieši pievilкта pūtēja caurules vai liektās caurules bultskrūve.
- Darbarīks ir ieslēgts, bet vai nu vadības svira nav pavisam nospiesta līdz izslēgtam stāvoklim, vai jūs veikat slēdža mēlīti.

PIEZĪME: Šim darbarīkam ir automātiska izslēgšanas funkcija. Lai novērstu nejaušu iedarbināšanu, galvenais barošanas slēdzis automātiski izslēgsies, ja slēdža mēlīte netiks nospiesta noteiktā laikposmā pēc galvenā barošanas slēdža ieslēgšanas.

Slēdža darbība

▲BRĪDINĀJUMS: Pirms akumulatora kasetnes uzstādīšanas vienmēr pārbaudiet, vai slēdža mēlīte darbojas pareizi un pēc atlaišanas atgriežas pozīcijā OFF (izslēgts).

► **Att.18:** 1. Slēdža mēlīte

Lai darbinātu darbarīku, vienkārši nospiediet slēdža mēlīti. Darbības ātrums palielinās, stiprāk nospiežot slēdža mēlīti. Lai apturētu darbarīku, atlaidiet slēdža mēlīti.

Ātrumtūres funkcija

Ātrumtūres funkcija ļauj operatoram uzturēt nemainīgu motora apgriezienu skaitu, nespiežot mēlīti. Lai palielinātu motora apgriezienu skaitu, pagrieziet vadības sviru uz priekšu. Lai mazinātu motora apgriezienu skaitu, pagrieziet vadības sviru atpakaļ.

► **Att.19:** 1. Vadības svira

Sešstūru uzgriežņu atslēgas uzglabāšana

Kad nelietojat sešstūra atslēgu, uzglabājiet to, kā parādīts attēlā, lai tā nepazustu.

► **Att.20:** 1. Sešstūra atslēga

Nejaušas atkārtotas ieslēgšanas nepieļaušanas funkcija

Ģadījumos, kad darbarīks ir ieslēgts, vienlaikus veicot slēdža mēlīti, vai kad vadības svira nav izslēgtā stāvoklī, darbarīks nedarbosies. Lai iedarbinātu darbarīku, vispirms atlaidiet slēdža mēlīti vai pagrieziet vadības sviru sākuma pozīcijā, pēc tam ieslēdziet darbarīku.

Elektronika

Lai atvieglotu lietošanu, darbarīkam ir elektroniskas funkcijas.

- Nemainīga ātruma vadība
Ātruma vadības funkcijas nodrošina nemainīgu griešanās ātrumu neatkarīgi no slodzes.

EKSPLUATĀCIJA

▲UZMANĪBU: Ja darbarīks ir ieslēgts, nelieciet to uz zemes. Smiltis vai putekļi var iekļūt darbarīkā caur iesūkšanas atveri un izraisīt kļūdainu darbību vai traumas.

Pūtēja lietošana

▲UZMANĪBU: Lai darbinātu darbarīku pūtēja režīmā, noteikti noņemiet sūkšanas cauruli, sūkšanas uzgali, liekto cauruli un putekļu maisu un pievienojiet darbarīkam pūtēja cauruli un uzgali.

Ar vienu roku cieši turot darbarīku, sāciet pūšanu un lēnām virziet pūtēju aplveida kustībā. Ja veicat pūšanu pie mājas, liela akmens vai transportlīdzekļa, vērsiet uzgali prom no šiem objektiem. Lietojot darbarīku stūrī, sāciet no paša stūra un pārvietojieties uz ārpusi.

► **Att.21**

Putekļu sūkšana

▲UZMANĪBU: Lai darbinātu darbarīku putekļu sūkšanas režīmā, noteikti noņemiet pūtēja cauruli un uzgali un pievienojiet darbarīkam sūkšanas cauruli, sūkšanas uzgali, liekto cauruli, putekļu maisu un pleca siksnu.

▲UZMANĪBU: Regulāri pārbaudiet, vai putekļu maiss nav nodilis vai nolietojies.

▲UZMANĪBU: Pirms darbarīka lietošanas noteikti aizveriet putekļu maisa stiprinājumu.

▲UZMANĪBU: Pirms putekļu maisa stiprinājuma atvēršanas vai aizvēršanas vienmēr izslēdziet darbarīku.

IEVĒRĪBAI: Raugieties, lai darbarīks neiesūktu mitrus materiālus, piemēram, mitras lapas, un svešķermeņus, piemēram, lielas koka skaidas, metālus, stiklu, oļus u. tml. Pretējā gadījumā var izraisīt nepareizu darbību.

IEVĒRĪBAI: Putekļu maisu iztukšojiet, pirms tas ir pilns. Pretējā gadījumā var izraisīt nepareizu darbību.

IEVĒRĪBAI: Lai novērstu svešķermeņu iesūkšanu, darbarīku vēlams darbināt putekļu sūkšanas režīmā.

1. Uzlieciet pleca siksnu un putekļu maisu uz pleca, kā parādīts attēlā. Pielāgojiet pleca siksnas garumu.

► **Att.22:** 1. Pleca siksnā 2. Pārnēsāšanas rokturis 3. Palīgrokturis 4. Putekļu maiss

2. Satveriet pārnēsāšanas rokturi ar labo roku un palīgrokturi ar kreiso roku.

► **Att.23**

3. Darbinot darbarīku, iestatiet slēdža mēlīti tā, lai sūkšanas jauda atbilstu darba vietai un apstākļiem tajā.

APKOPE

⚠UZMANĪBU: Pirms darbarīka pārbaudes vai apkopes vienmēr pārlicinieties, ka tas ir izslēgts un akumulatora kasetne ir izņemta.

Lai saglabātu izstrādājuma DROŠU un UZTICAMU darbību, remontdarbus, apkopi un regulēšanu uzticiet veikt tikai Makita pilnvarotam vai rūpnīcas apkopes centram, un vienmēr izmantojiet tikai Makita rezerves daļas.

Darbarīka tīrīšana

Tīriet darbarīku, noslaukot putekļus ar sausu drānu vai drānu, kas samērcēta ziepjūdenī un tad izgriezta.

IEVĒRĪBAI: Nekad neizmantojiet gāzoliņu, benzīnu, atšķaidītāju, spirtu vai līdzīgus šķidrumus. Tas var radīt izbalēšanu, deformāciju vai plaisas.

Iztīriet putekļus vai gružus no iesūkšanas atverēm.

► **Att.24:** 1. Iesūkšanas atvere

PROBLĒMU NOVĒRŠANA

Pirms vienošanās par remontu vispirms veiciet savu pārbaudi. Ja konstatējat problēmu, kas rokasgrāmatā nav aprakstīta, nemēģiniet izjaukt darbarīku. Tā vietā nododiet darbarīku Makita pilnvarotā apkopes centrā, kur vienmēr tiek izmantotas oriģinālās Makita rezerves daļas.

Neatbilstošas darbības stāvoklis	Iespējamais iemesls (kļūme)	Risinājums
Motors nedarbojas.	Nav ievietota akumulatora kasetne.	Ievietojiet akumulatora kasetni.
	Akumulatora kļūme (zems spriegums)	Uzlādējiet akumulatoru. Ja uzlāde neizdodas, nomainiet akumulatoru.
	Pūtējam Nav pievienota pūtēja caurule. Ventilatora pārsegs nav aizvērts.	Pievienojiet pūtēja cauruli, pēc tam pievelciet bulskrūvi. Aizveriet ventilatora pārsegu, pēc tam pievelciet bulskrūvi.
	Putekļu sūcējam Nav pievienota liektā caurule vai sūkšanas caurule.	Pievienojiet liekto cauruli vai sūkšanas cauruli, pēc tam pievelciet bulskrūvi.
Piedziņas sistēma nedarbojas pareizi.	Dodieties to remontēt vietējā pilnvarotā apkopes centrā.	
Motors izslēdzas pēc neilgas darbināšanas.	Akumulatora uzlādes līmenis ir par zemu.	Uzlādējiet akumulatoru. Ja uzlāde neizdodas, nomainiet akumulatoru.
	Darbarīks pārkaris.	Pārtrauciet mašīnas lietošanu, lai tas atdzistu.
Darbarīks nespēj sasniegt maksimālo darbības ātrumu.	Nepareizi ievietota akumulatora kasetne.	Uzstādiet akumulatora kasetni, kā aprakstīts šajā rokasgrāmatā.
	Samazinās akumulatora jauda.	Uzlādējiet akumulatoru. Ja uzlāde neizdodas, nomainiet akumulatoru.
	Piedziņas sistēma nedarbojas pareizi.	Dodieties to remontēt vietējā pilnvarotā apkopes centrā.
Pārmērīga vibrācija: ⇒ nekavējoties apturiet mašīnu!	Piedziņas sistēma nedarbojas pareizi.	Dodieties to remontēt vietējā pilnvarotā apkopes centrā.
Motors nevar apstādināt: ⇒ nekavējoties izņemiet akumulatoru!	Elektriska vai elektroniska kļūme.	Izņemiet akumulatoru un zazinieties ar vietējo pilnvaroto apkopes centru, lai vienosos par remontu.

PAPILDU PIEDERUMI

⚠UZMANĪBU: Šos piederumus vai papildierīces ir ieteicams lietot kopā ar šajā rokasgrāmatā aprakstīto Makita izstrādājumu. Izmantojot citus piederumus vai papildierīces, var izraisīt traumas. Piederumu vai palīgierīci izmantojiet tikai paredzētajam nolūkam.

Ja jums vajadzīga palīdzība vai precīzāka informācija par šiem piederumiem, vērsieties savā tuvākajā Makita apkopes centrā.

- Putekļu sūcēja komplekts
- Uzgaļa pagarinājums

- Plakanais uzgalis
- Pleca siksnas
- Makita oriģinālais akumulators un lādētājs

PIEZĪME: Daži sarakstā norādītie izstrādājumi var būt iekļauti izstrādājuma komplektācijā kā standarta piederumi. Tie dažādās valstīs var būt atšķirīgi.

SPECIFIKACIJOS

Modelis:		DUB363
Pajėgumai	Oro srautas	0–13,4 m ³ /min
	Oro greitis (vidutinis)	0–54 m/s
	Oro greitis (maks.)	0–65 m/s
Matmenys (l x P x A) *1		341 mm x 193 mm x 415 mm
Vardinė įtampa		Nuol. sr. 36 V
Grynasis svoris	Pūstuvai *2	3,8–5,2 kg
	Vakuuminis valymas *3	6,0–6,6 kg

*1. Be vamzdžių, antgalių, dulkių maišelio, perpetės diržo ir akumuliatoriaus kasečių.

*2. Su pūstuvu vamzdžiu, galiniu antgaliu ir plokščiuoju antgaliu, be siurbimo vamzdžio, siurbimo antgalio, alkūninio vamzdžio, dulkių maišelio ir perpetės diržo.

*3. Su siurbimo vamzdžiu, siurbimo antgaliu, alkūniniu vamzdžiu, dulkių maišeliu ir be pūstuvo vamzdžio, galinio antgalio ir plokščiojo antgalio.

- Atliekame tęsinius tyrimus ir nuolat tobuliname savo gaminius, todėl čia pateikiamos specifikacijos gali būti keičiamos be įspėjimo.
- Skirtingose šalyse specifikacijos gali skirtis.
- Svoris gali priklausyti nuo priedo (-ų), įskaitant akumuliatoriaus kasetę. Lengviausias ir sunkiausias deriniai pagal EPTA 2014 m. sausio mėn. procedūrą yra parodyti lentelėje.

Tinkama akumuliatoriaus kasetė







BL1815N / BL1820 / BL1820B / BL1830 / BL1830B / BL1840 / BL1840B / BL1850 / BL1850B / BL1860B

- Atsižvelgiant į gyvenamosios vietos regioną, kai kurios pirmiau nurodytos akumuliatoriaus kasetės gali būti neprieinamos.

⚠️ ĮSPĖJIMAS: Naudokite tik akumuliatoriaus kasetes, kurios nurodytos anksčiau. Naudojant bet kurias kitas akumuliatoriaus kasetes, gali kilti sužeidimo ir gaisro pavojus.

Simboliai

Toliau yra nurodyti įrangai naudojami simboliai. Prieš naudodami įsitikinkite, ar suprantate jų reikšmę.

	Būkite itin atsargūs ir dėmesingi.
	Perskaitykite instrukcijų vadovą.
	Laikykite rankas toliau nuo sukamųjų dalių.
	Ilgai plaukai gali įspainioti.
	Neleiskite pašaliniais asmenims artintis prie įrenginio.
	Naudokite apsaugines akių ir ausų priemones.
	Saugokite nuo drėgmės.



Ni-MH
Li-ion

Taikoma tik ES šalims

Neišmeskite elektros įrangos arba akumuliatoriaus bloko į buitinius šiukšlynus! Atsižvelgiant į ES direktyvas dėl elektros ir elektroninės įrangos atliekų, dėl baterijų ir akumuliatorių bei baterijų ir akumuliatorių atliekų ir šių direktyvų siekių įgyvendinimą pagal nacionalinius įstatymus, elektros įrangos ir baterijų bei akumuliatorių atliekas būtina surinkti atskirai nuo kitų buitinių atliekų ir atiduoti į antrinių žaliavų perdirbimo aplinkai nekenksmingu būdu punktą.

Numatytoji naudojimo paskirtis

Šis įrenginys skirtas dulksms išpūsti ir susiurbti.

Triukšmas

Įprastas triukšmo A lygis, nustatytas pagal EN50636-2-100:
 Garso slėgio lygis (L_{pA}): 84,8 dB (A)
 Paklaida (K): 1,3 dB (A)
 Garso galios lygis (L_{WA}): 94,9 dB (A)
 Paklaida (K): 0,3 dB (A)

PASTABA: Paskelbta (-os) triukšmo reikšmė (-ės) nustatyta (-os) pagal standartinį testavimo metodą ir jį galima naudoti vienam įrankiui palyginti su kitu.

PASTABA: Paskelbta (-os) triukšmo reikšmė (-ės) taip pat gali būti naudojama (-os) norint preliminariai įvertinti triukšmo poveikį.

⚠️ ĮSPĖJIMAS: Dėvėkite ausų apsaugą.

⚠️ ĮSPĖJIMAS: Faktiškai naudojant elektrinį įrankį, keliamo triukšmo dydis gali skirtis nuo paskelbtos (-ų) reikšmės (-ių), priklausomai nuo būdų, kuriais yra naudojamas šis įrankis, ir ypač nuo to, kokio tipo ruošinys apdirbamas.

⚠️ ĮSPĖJIMAS: Siekdami apsaugoti operatorių, būtina įvertinkite saugos priemones, remdamiesi vibracijos poveikio įvertinimu esant faktinėms naudojimo sąlygoms (atsižvelgdami į visas darbo ciklo dalis, pavyzdžiui, ne tik kiek laiko įrankis veikia, bet ir kiek kartų jis yra išjungiamas bei kai jis veikia be apkrovų).

Vibracija

Vibracijos bendroji vertė (triacio vektorius suma) nustatyta pagal EN50636-2-100 standartą:
Darbo režimas: veikimas be apkrovos (pūtimas)
Vibracijos emisija (a_{hv}): $2,5 \text{ m/s}^2$ arba mažiau
Paklaida (K): $1,5 \text{ m/s}^2$
Darbo režimas: veikimas be apkrovos (siurbimas)
Vibracijos emisija (a_{hv}): $2,5 \text{ m/s}^2$ arba mažiau
Paklaida (K): $1,5 \text{ m/s}^2$

PASTABA: Paskelbta (-os) vibracijos bendroji (-osios) reikšmė (-ės) nustatyta (-os) pagal standartinį testavimo metodą ir jį galima naudoti vienam įrankiui palyginti su kitu.

PASTABA: Paskelbta (-os) vibracijos bendroji (-osios) reikšmė (-ės) taip pat gali būti naudojama (-os) norint preliminariai įvertinti vibracijos poveikį.

⚠️ ĮSPĖJIMAS: Faktiškai naudojant elektrinį įrankį, keliamos vibracijos dydis gali skirtis nuo paskelbtos (-ų) reikšmės (-ių), priklausomai nuo būdų, kuriais yra naudojamas šis įrankis, ir ypač nuo to, kokio tipo ruošinys apdirbamas.

⚠️ ĮSPĖJIMAS: Siekdami apsaugoti operatorių, būtina įvertinkite saugos priemones, remdamiesi vibracijos poveikio įvertinimu esant faktinėms naudojimo sąlygoms (atsižvelgdami į visas darbo ciklo dalis, pavyzdžiui, ne tik kiek laiko įrankis veikia, bet ir kiek kartų jis yra išjungiamas bei kai jis veikia be apkrovų).

EB atitikties deklaracija

Tik Europos šalims

EB atitikties deklaracija yra pridama kaip šio instrukcijos vadovo A priedas.

SAUGOS ĮSPĖJIMAI

Saugos instrukcijos dėl akumuliatorinio pūstuvo

⚠️ ĮSPĖJIMAS: Perskaitykite visus saugos įspėjimus ir visą instrukciją. Nesilaikydami toliau pateiktų įspėjimų ir instrukcijų galite patirti elektros smūgį, gaisrą ir (arba) sunkų sužeidimą.

Išsaugokite visus įspėjimus ir instrukcijas, kad galėtumėte jas peržiūrėti ateityje.

Mokymas

1. Atidžiai perskaitykite šią instrukciją. Susipažinkite su valdikliais ir kaip tinkamai naudoti įrenginį.
2. Niekada neleiskite, kad šį įrenginį naudotų asmenys (įskaitant vaikus) su fizine, jutimine ar psichine negalia arba stokojantys patirties ir žinių, ar kurie nėra perskaitę šių instrukcijų, kaip naudoti šį įrenginį. Pagal vietinius įstatymus operatoriaus amžius gali būti ribojamas.
3. Niekuomet nenaudokite šio įrenginio, jei netoliese yra žmonių, ypač vaikų ar naminių gyvūnų.
4. Prisiminkite, kad operatorius yra atsakingas už nelaimingus atsitikimus ar pavojus, kilusius kitiems žmonėms, arba jų turtui padarytą žalą.

Pasiruošimas

1. Naudodami šį prietaisą, visuomet avėkite tinkamą avalynę ir mūvėkite ilgas kelnes.
2. Nedėvėkite laisvų drabužių ar papuošalų, kuriuos galėtų įtraukti oro įtraukimo anga. Saugokitės, kad oro įtraukimo anga neįtrauktų ilgų plaukų.
3. Visada naudodami elektrinius įrankius užsidėkite apsauginius akinius, kad apsaugotumėte savo akis nuo sužalojimų. Akiniai turi atitikti ANSI Z87.1 reikalavimus JAV, EN 166 reikalavimus Europoje arba AS/NZS 1336 reikalavimus Australijoje / Naujojoje Zelandijoje. Australijoje / Naujojoje Zelandijoje taip pat teisiškai privaloma naudoti veido skydelį.

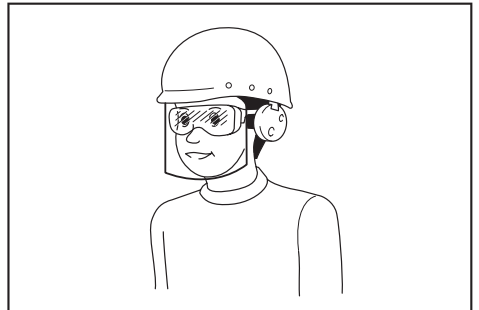

Darbdavys privalo užtikrinti, kad įrankio operatoriai ir kiti šalia jo darbo vietos esantys asmenys naudotų tinkamas apsaugos priemones.

4. Rekomenduojama dėvėti veido kaukę, kad dulkės nedirgintų odos.

5. Naudodami šią mašiną, visada avėkite neslidžią apsauginę avalynę. Neslidūs uždari batai sumažins pavojų susižaloti.
6. Naudokite asmenines saugos priemones. Visada naudokite akių apsaugos priemones. Apsauginės priemonės, pavyzdžiui, respiratorius, apsauginiai batai neslidžiais padais, šalmas ar ausų apsaugos, naudojamos atitinkamomis sąlygomis, sumažina susižeidimo pavojų.
16. Nekiškite pirštų ar kokių nors kitų daiktų į įtraukimo angą arba pūstuvo išleidimo angą.
17. Pasirūpinkite, kad netyčia neįjungtumėte įrenginio. Prieš įkišdami akumulatoriaus kasetę, paimdami ar nešdami įrenginį, visomet patikrinkite, ar išjungtas jo jungiklis. Nešant įrenginį uždėjus pirštą ant jo jungiklio arba įjungiant įrenginį į elektros tinklą, kai jo jungiklis yra įjungtas, gali įvykti nelaimingas atsitikimas.

Naudojimas

1. Išjunkite įrenginį ir išimkite akumulatoriaus kasetę. Įsitinkite, kad visos judamosios dalys visiškai sustojo

- bet kada baigę naudoti įrenginį;
- prieš pašalindami užstrigusias medžiagas.
- prieš tikrindami, valydami ar dirbdami įrenginiu;
- jeigu įrenginys pradeda neįprastai vibruoti;
- kai iš pūstuvo pakeičiate įrenginio veikimą į dulkių siurblio ir atvirkščiai.

2. Įrenginį naudokite tik dienos metu arba esant geram dirbtiniam apšvietimui.
3. Nesistenkite pasiekti toliau, nei galite, visomet išlaikykite pusiausvyrą ir tvirtai remkitės kojomis.
4. Dirbdami nuokalnėse, visada tvirtai stovėkite ant žemės.
5. Vaikščiokite, nebėgiokite.
6. Pasirūpinkite, kad visose vėsinimo oro įtraukimo angose nebūtų šiukšlių.
7. Niekada nepūskite šiukšlių netoli stovinčių asmenų kryptimi.
8. Įrenginį naudokite rekomenduojamoje padėtyje ir stovėdami ant tvirtu paviršiaus.
9. Nenaudokite įrenginio stovėdami aukštai.
10. Naudodami įrenginį, jokių būdu nenukreipkite antgalio į netoliese esančius žmones.
11. Jokių būdu neuždenkite įtraukimo angos ir (arba) pūstuvo išleidimo angos.

- Kai dirbate dulkelioje vietoje, būkite atsargūs, kad neužkimtumėte įsiurbimo angos dulkelėmis arba nešvarumais.
- Naudokite tik „Makita“ pateiktus antgalius.
- Nenaudokite pūstuvo kamuoliams, guminėms valtims ir kitiems panašioms daiktams pripūsti.

12. Nenaudokite įrenginio prie atidaryto lango ir pan.
13. Įrenginį rekomenduojama naudoti ne anksti ryte ir ne vėlavakare, kai galite trukdyti kitiems žmonėms.
14. Prieš pradėdami pūsti, rekomenduojama grėbliu ar šluota atlaisvinti prikibusias šiukšles.
15. Įrenginiui atsitrenkus į pašalinius daiktus, iš jo pradėjus sklįsti neįprastam triukšmui arba jam pradėjus vibruoti, nedelsdami išjunkite įrenginį, kad sustotų. Išimkite akumulatoriaus kasetę iš įrenginio ir, prieš paleisdami jį iš naujo ir vėl naudodami, patikrinkite, ar nėra pažeistas. Jei įrenginys yra pažeistas, dėl remonto kreipkitės į „Makita“ įgaliotuosius techninės priežiūros centrus.

18. Niekada nepūskite arba nesiurbkite pavojingų medžiagų, pvz., vinių, stiklo duženų arba ašmenų.
19. Nenaudokite įrenginio būdami netoli degių medžiagų.
20. Nenaudokite įrenginio ilgą laiką žemos temperatūros aplinkoje.

Techninė priežiūra ir saugojimas

1. Visos veržlės, varžtai ir sraigta turi būti tvirtai prisukti, kad įrenginys veiktų saugiai.
2. Nusidėvėjęs arba pažeistas dalis pakeiskite „Makita“ pateiktomis dalimis.
3. Laikykite įrenginį sausoje, vaikams nepasiekiamoje vietoje.
4. Norėdami sustabdyti įrenginį, kad galėtumėte jį patikrinti, atlikti techninę priežiūrą, padėti sandėliuoti arba pakeisti priedą, išjunkite įrenginį ir įsitinkite, kad visos judamosios dalys visiškai sustojo, ir išimkite akumulatoriaus kasetę. Prieš atlikdami kokius nors veiksmus su įrenginiu, palaukite, kol jis atvės. Rūpestingai prižiūrėkite įrenginį ir rūpinkitės jo švara.
5. Prieš padėdami sandėliuoti, visada palaukite, kol įrenginys atvės.
6. Saugokite įrenginį nuo lietaus. Įrenginį laikykite patalpoje.
7. Kai įrenginį keliate, sulenkite kelius ir kelkite atsargiai, kad nesusižalotumėte nugaros.

Akumulatorinio įrankio naudojimas ir priežiūra

1. Įkraukite naudodami tik gamintojo nurodytą įkroviklį. Įkroviklis, kuris tinka vienam akumulatorių tipui įkrauti, gali kelti gaisro pavojų, jei bus naudojamas su kitų tipų akumulatoriais.
2. Elektrinius įrankius naudokite tik su specialiai jiems skirtais akumulatoriais. Naudojant bet kurį kitą akumulatorių gali kilti sužeidimo ir gaisro pavojus.
3. Kai akumulatorius nėra naudojamas, laikykite jį toliau nuo kitų metalinių daiktų, pavyzdžiui, popieriaus sąvaržėlių, monetų, raktų, vinių, varžtų ir kitų mažų metalinių daiktų, dėl kurių gali kilti trumpasis jungimas tarp kontaktų. Akumulatorių kontaktų trumpasis jungimas gali būti nudegimų arba gaisro priežastimi.
4. Netinkamai naudojant iš akumulatoriaus gali ištekėti skysčio. Venkite sąlyčio su juo. Jei sąlytis atsitiktinai įvyko, gausiai nuplaukite vandeniu. Jei skysčio pateko į akis, kreipkitės į gydytoją. Iš akumulatoriaus išbėgęs skystis gali sudirginti arba nudeginti odą.
5. Nenaudokite sugadinto ar modifikuoto akumulatoriaus arba įrankio. Sugadinti arba modifikuoti akumulatoriai gali veikti neįprastai, todėl gali kilti gaisras, sprogdymas arba sužalojimo rizika.

6. Saugokite akumuliatorių arba įrankį nuo ugnies ar pernelyg aukštos temperatūros. Dėl ugnies ar 130 °C viršijančios temperatūros gali kilti sprogimas.
7. Laikykitės visų įkrovimo nurodymų ir nekraukite akumuliatoriaus ar įrankio, kai temperatūra neatitinka nurodymuose pateikto temperatūros intervalo. Netinkamai įkraunant arba įkraunat esant kitam nei nustatytas temperatūros intervalui, gali būti sugadintas akumuliatorius ar padidėti gaisro rizika.

Elektras ir akumuliatoriaus sauga

1. Nemeskite akumuliatoriaus (-ių) į ugnį. Akumuliatoriaus elementas gali sprogti. Pasitikrinkite, ar vietiniai įstatymai nenurodo specialaus išmetimo būdo.
2. Neatidarykite ir neardykite akumuliatoriaus (-ių). Ištekėjęs elektrolitas yra šėdinančioji medžiaga, kuri gali pažeisti akis ar odą. Nurytas jis gali apnuodyti.
3. Nenaudokite akumuliatoriaus lyjant arba drėgnose vietose.
4. Nekraukite akumuliatoriaus lauke.
5. Neimkite įkroviklio, įskaitant įkroviklio kištuką ir gnybtus, drėgnomis rankomis.

Techninė priežiūra

1. Tegu jūsų elektrinio įrankio techninė priežiūrą atlieka kvalifikuotas remonto meistras, naudodamas tik identiškas atsargines dalis. Tai užtikrina, kad elektrinis įrankis liks saugus naudoti.
2. Niekada neatlikite pažeistų akumuliatorių techninės priežiūros. Akumuliatorių techninę priežiūrą turi atlikti tik gamintojas arba įgaliotieji techninės priežiūros paslaugų teikėjai.

SAUGOKITE ŠIAS INSTRUKCIJAS.

⚠️PERSPĖJIMAS: NELEISKITE, kad patogumas ir gaminio pažinimas (įgyjamas pakartotinai naudojant) susilpnintų griežtą saugos taisyklių, taikytinų šiam gaminiui, laikymąsi.

Dėl NETINKAMO NAUDOJIMO arba saugos taisyklių, kurios pateiktos šioje instrukcijoje, nesilaikymo galima rimtai susižeisti.

Svarbios saugos instrukcijos, taikomos akumuliatoriaus kasetei

1. Prieš naudodami akumuliatoriaus kasetę, perskaitykite visas instrukcijas ir perspėjimus ant (1) akumuliatorių įkroviklio, (2) akumuliatorių ir (3) akumuliatorių naudojančio gaminio.
2. Neardykite akumuliatoriaus kasetės.
3. Jei įrankio darbo laikas žymiai sutrumpėjo, nedelsdami nutraukite darbą su įrankiu. Tai gali kelti perkaitimo, nudegimų ar net sprogmio pavojų.
4. Jei elektrolitas pateko į akis, plaukite jas tyru vandeniu ir nedelsdami kreipkitės į gydytoją. Gali kilti regėjimo praradimo pavojus.
5. Neužtrumpinkite akumuliatoriaus kasetės:
 - (1) Nelieskite kontaktų degiomis medžiagomis.

- (2) Venkite laikyti akumuliatoriaus kasetę kartu su kitais metaliniais daiktais, pavyzdžiui, vinimis, monetomis ir pan.
- (3) Saugokite akumuliatoriaus kasetę nuo vandens ir lietaus.

Trumpasis jungimas akumuliatoriuje gali sukelti stiprią srovę, perkaitimą, galimus nudegimus ar net akumuliatoriaus gedimą.

6. Nelaikykite įrankio ir akumuliatoriaus kasetės vietoje, kur temperatūra gali pasiekti ar viršyti 50 °C.
7. Nedeginkite akumuliatoriaus kasetės, net jei yra stipriai pažeista ar visiškai susidėvėjusi. Ugnyje akumuliatoriaus kasetė gali sprogti.
8. Saugokite akumuliatorių nuo kritimo ir smūgių.
9. Nenaudokite pažeisto akumuliatoriaus.
10. Įdėtoms ličio jonų akumuliatoriams taikomi Pavojingų prekių teisės akto reikalavimai. Komercinis transportas, pvz., trečiųjų šalių, prekių vežimo atstovų, turi laikytis specialaus reikalavimo ant pakuočių ir ženklavimo. Norėdami paruošti siųstiną prekę, pasitarkite su pavojingų medžiagų specialistu. Be to, laikykitės galimai išsamesnių nacionalinių reglamentų. Užklijuokite juosta arba padenkite atvirus kontaktus ir supakuokite akumuliatorių taip, kad jį pakuo-tėje nejudėtų.
11. Kai išmetate akumuliatoriaus kasetę, išimkite ją iš įrankio ir išmeskite saugioje vietoje. Vadovaukitės vietos reglamentais dėl akumuliatorių išmetimo.
12. Baterijas naudokite tik su „Makita“ nurodytais gaminiais. Baterijas įdėjus į netinkamus gaminius gali kilti gaisras, gaminys pernelyg kaisti, kilti sprogimas arba pratekėti elektrolitas.
13. Jei įrankis bus ilgą laiką nenaudojamas, akumuliatorių būtina išimti iš įrankio.

SAUGOKITE ŠIAS INSTRUKCIJAS.

⚠️PERSPĖJIMAS: Naudokite tik originalų „Makita“ akumuliatorių. Neoriginalaus „Makita“ arba pakeisto akumuliatoriaus naudojimas gali nulemti gaisrą, asmens sužalojimą ar pažeidimą. Tai taip pat panaikina „Makita“ suteikiamą „Makita“ įrankio ir įkroviklio garantiją.

Patarimai, ką daryti, kad akumuliatorius veiktų kuo ilgiau

1. Pakraukite akumuliatoriaus kasetę prieš jai visiškai išsikraunant. Visuomet nustokite naudoti įrankį ir pakraukite akumuliatoriaus kasetę, kai pastebite, kad įrankio galia sumažėjo.
2. Niekada nekraukite iki galo įkrautos akumuliatoriaus kasetės. Perkraunant trumpėja akumuliatoriaus eksploatacijos laikas.
3. Akumuliatoriaus kasetę kraukite esant kambario temperatūrai 10 - 40 °C. Prieš pradėdami krauti, leiskite įkautusiai akumuliatoriaus kasetei atvėsti.
4. Įkraukite akumuliatoriaus kasetę, jei jos nenaudojate ilgą laiką (ilgiau nei šešis mėnesius).

SURINKIMAS

▲PERSPĖJIMAS: Prieš atlikdami bet kokius darbus prie įrenginio, visada patikrinkite, ar įrenginys išjungtas, o akumuliatoriaus kasetė – išimta.

PASTABA: Prieš naudodami įrenginį, būtinai jį visiškai surinkite. Kitaip įrenginys neveiks.

Surinkimas pūsti

Pūstuvo vamzdžio ir antgalio uždėjimas arba nuėmimas

1. Prijunkite pūstuvo vamzdį prie pagrindinio įtaiso. Įkiškite pūstuvo vamzdį į pagrindinį įtaisą taip, kad varžtas būtų nukreiptas kairėn, kaip parodyta paveikslėlyje. Pasukite pūstuvo vamzdį, kaip parodyta paveikslėlyje, taip, kad varžtas būtų sulgyjuotas su pagrindinio įtaiso anga, ir tuomet tvirtai priveržkite varžtą šešiakampiu veržliarakčiu.
► **Pav.1:** 1. Varžtas 2. Pūstuvo vamzdis
2. Sulgyjuokite ant pūstuvo vamzdžio esantį išsikišimą su grioveliu ant galinio antgalio, tuomet prijunkite galinį antgalį prie pūstuvo vamzdžio ir pasukite galinį antgalį, kad jį užfiksuotumėte.
► **Pav.2:** 1. Galinis antgalis 2. Pūstuvo vamzdis

Norėdami nuimti pūstuvo vamzdį ir galinį antgalį, atlikite tuos pačius veiksmus atvirkštine tvarka.

PASTABA: Antgalio ilgį galima keisti judinant antgalį taip, kaip parodyta paveikslėlyje.

- **Pav.3:** 1. Galinis antgalis 2. Pūstuvo vamzdis

Plokščiojo arba ilginamojo antgalio montavimas arba nuėmimas

Pasirenkamas priedas

Pritvirtinkite plokščiąjį arba ilginamąjį antgalį prie galinio antgalio ir sukite, kad užsifiksuotų.

- **Pav.4:** 1. Plokščiasis antgalis 2. Ilginamasis antgalis 3. Adapterio vamzdis

Plokščiąjį ar ilginamąjį antgalį taip pat galite pritvirtinti prie pūstuvo vamzdžio.

- **Pav.5:** 1. Plokščiasis antgalis 2. Ilginamasis antgalis 3. Pūstuvo vamzdis

Norėdami nuimti plokščiąjį arba ilginamąjį antgalį, atlikite tuos pačius veiksmus atvirkštine tvarka.

Perpetės diržo tvirtinimas

▲PERSPĖJIMAS: Perpetės diržo kablius būtinai patikimai prikabininkite prie įrenginio. Nevisiškai prikabinoti kabliai gali atsikabinti, todėl galite susižeisti.

▲PERSPĖJIMAS: Būtinai naudokite šiam įrankiui skirtą perpetės diržą. Naudojant kitą perpetės diržą galima susižeisti.

Kaip vaizduojama paveikslėlyje, prie įrenginio prikabininkite perpetės diržo kablius.

- **Pav.6:** 1. Kablys

Perpetinį diržą galima greitai atsegti. Paprasčiausiai suspauskite sagties šonus ir atskirkite įrenginį nuo perpetės diržo.

- **Pav.7:** 1. Sagtis

Surinkimas siurbti

Siurbimo vamzdžio ir antgalio uždėjimas arba nuėmimas

Pasirenkamas priedas

1. Sulgyjuokite ant siurbimo antgalio esantį trikampio ženklą su ant siurbimo vamzdžio esančiu ženklu ir tuomet kiškite siurbimo antgalį į siurbimo vamzdį, kol antgalio skląstis užsifiksuos.
► **Pav.8:** 1. Siurbimo antgalis 2. Siurbimo vamzdis 3. Trikampio ženklas
2. Šešiakampių veržliarakčių atlaisvinkite ant ventiliatoriaus dangčio esantį varžtą ir atidarykite ventiliatoriaus dangtį.
► **Pav.9:** 1. Varžtas 2. Ventiliatoriaus dangtis 3. Šešiakampis veržliaraktis
3. Sulgyjuokite ant siurbimo vamzdžio esantį trikampio ženklą su ženklu ant pagrindinio įtaiso ir tuomet pritvirtinkite siurbimo vamzdį prie pagrindinio įtaiso.
► **Pav.10:** 1. Siurbimo vamzdis 2. Trikampė žymė 3. Ženklas
4. Sukite siurbimo vamzdį pagal laikrodžio rodyklę taip, kad ant vamzdžio esantis varžtas būtų sulgyjuotas su ant pagrindinio įtaiso esančia skylė, tuomet šešiakampių veržliarakčių tvirtai priveržkite varžtą, pritvirtindami vamzdį prie pagrindinio įtaiso.
► **Pav.11:** 1. Siurbimo vamzdis 2. Varžtas

Norėdami nuimti siurbimo vamzdį ir antgalį, atlikite tuos pačius veiksmus atvirkštine tvarka.

Alkūninio vamzdžio ir dulkių maišelio įdėjimas arba nuėmimas

Pasirenkamas priedas

1. Įdėkite alkūninį vamzdį į dulkių maišelį ir priveržkite diržą, kad pritvirtintumėte alkūninį vamzdį, kaip parodyta paveikslėlyje.
► **Pav.12:** 1. Dulkių maišelis 2. Alkūninis vamzdis 3. Diržas
2. Prijunkite alkūninį vamzdį prie pagrindinio įtaiso. Įkiškite alkūninį vamzdį į pagrindinį įtaisą taip, kad varžtas būtų nukreiptas kairėn, kaip parodyta paveikslėlyje. Pasukite alkūninį vamzdį, kaip parodyta paveikslėlyje, taip, kad varžtas būtų sulgyjuotas su pagrindinio įtaiso anga, ir tuomet tvirtai priveržkite varžtą šešiakampių veržliarakčiu.
► **Pav.13:** 1. Varžtas 2. Alkūninis vamzdis
3. Pritvirtinkite dulkių maišelio kabliuką prie perpetės diržo, tuomet prijunkite perpetės diržo kabliukus prie pagrindinio įtaiso, kaip parodyta paveikslėlyje.
► **Pav.14:** 1. Kablys

Norėdami išimti dulkių maišelį ir alkūninį vamzdį, atlikite tuos pačius veiksmus atvirkštine tvarka.

VEIKIMO APRAŠYMAS

⚠ PERSPĖJIMAS: Prieš pradėdami reguliuoti įrenginį arba tikrinti jo veikimą, visuomet būtinai išjunkite įrenginį ir išimkite akumuliatoriaus kasetę.

Akumuliatoriaus kasetės uždėjimas ir nuėmimas

⚠ PERSPĖJIMAS: Prieš įdėdami arba išimdami akumuliatoriaus kasetę, visada išjunkite mašiną.

⚠ PERSPĖJIMAS: Įdėdami arba išimdami akumuliatoriaus kasetę, tvirtai laikykite įrenginį ir akumuliatoriaus kasetę. Jeigu įrenginį ir akumuliatoriaus kasetę laikysite netvirtai, jie gali išslįsti iš jūsų rankų, todėl įrenginys ir akumuliatoriaus kasetė gali būti sugadinti, o naudotojas sužalotas.

⚠ PERSPĖJIMAS: Akumuliatoriaus kasetę visada įkiškite iki galo, kol nebamatsite raudono indikatorius. Kitaip ji gali atsitiktinai iškristi iš mašinos ir sužeisti jus arba aplinkinius žmones.

⚠ PERSPĖJIMAS: Nekiškite akumuliatoriaus kasetės įėga. Jeigu kasetė sunkiai lenda, ją kišate netinkamai.

► **Pav.15:** 1. Raudonas indikatorius 2. Mygtukas 3. Akumuliatoriaus kasetė

Jei norite išimti akumuliatoriaus kasetę, ištraukite ją iš įrenginio, stumdami mygtuką, esantį kasetės priekyje.

Jei norite įdėti akumuliatoriaus kasetę, sulygiuokite liežuvėlį ant akumuliatoriaus kasetės su grioveliu korpuse ir įstumkite į jai skirtą vietą. Įdėkite iki galo, kol spragtelėdama užsifiksuos. Jeigu matote raudoną indikatorius viršutinėje mygtuko pusėje, ji nėra visiškai užfiksuota.

Likusias akumuliatoriaus galios rodymas

Tik akumuliatoriaus kasetėms su indikatoriumi

► **Pav.16:** 1. Indikatorius lemputės 2. Tikrinimo mygtukas

Paspauskite akumuliatoriaus kasetės tikrinimo mygtuką, kad būtų rodoma likusi akumuliatoriaus energija. Maždaug trimis sekundėmis užsidegs indikatorius lemputės.

Indikatorių lemputės			Likusi galia
Šviečia	Nešviečia	Blyksi	
			75 - 100 %
			50 - 75 %
			25 - 50 %
			0 - 25 %
			Įkraukite akumuliatorių.
			Galimai įvyko akumuliatoriaus veikimo triktis.

PASTABA: Rodmuo gali šiek tiek skirtis nuo faktinės energijos lygio – tai priklauso nuo naudojimo sąlygų ir aplinkos temperatūros.

Įrenginio / akumuliatoriaus apsaugos sistema

Įrenginyje įrengta įrenginio / akumuliatoriaus apsaugos sistema. Ši sistema automatiškai atjungia variklio maitinimą, kad įrenginys ir akumuliatorius ilgiau veiktų. Įrenginys automatiškai išsijungs darbo metu esant vienai iš toliau nurodytų įrenginio arba akumuliatoriaus darbo sąlygų:

Apsauga nuo perkrovos

Kai įrenginys ar akumuliatorius naudojamas taip, kad neįprastai padidėja elektros srovė, įrenginys automatiškai sustoja, o 1-ojo režimo lemputė mirksi žalia spalva. Tokiu atveju išjunkite įrenginį ir nutraukite darbą, dėl kurio kilo perkrova. Tada vėl įjunkite įrenginį.

Apsauga nuo perkaitimo

Jeigu įrenginys arba akumuliatorius perkaista, įrenginys automatiškai sustoja, o 1-ojo režimo lemputė dega raudona spalva. Tokiu atveju, prieš vėl įjungdami įrenginį, leiskite jam ir akumuliatoriui atvėsti.

Apsauga nuo visiško išsekvojimo

Jeigu likusios akumuliatoriaus galios nepakanka, įrenginys automatiškai sustoja, o 1-ojo režimo lemputė mirksi raudona spalva. Tokiu atveju ištraukite akumuliatorių iš įrenginio ir jį įkraukite.

Pagrindinis maitinimo jungiklis

⚠ PERSPĖJIMAS: Kai nenaudojate, visada išjunkite pagrindinį maitinimo jungiklį.

Norėdami įjungti įrenginį, paspauskite pagrindinį maitinimo jungiklį. 1-ojo ir 2-ojo režimų lemputės šviečia žaliai. Norėdami išjungti, spauskite pagrindinį maitinimo jungiklį, kol 1-ojo ir 2-ojo režimų lemputės išsijungs.

► **Pav.17:** (1) 1-ojo režimo lemputė (2) 2-ojo režimo lemputė (3) Pagrindinis maitinimo jungiklis

Įrenginį galite naudoti dulkių siurbimo režimu. Dulkių siurbimo režimu siurbimo tūris tampa mažesnis, nei dirbant įprastu režimu.

Įjungus įrenginį, jis veikia įprastu režimu. Norėdami naudoti įrenginį dulkių siurbimo režimu, įjungę įrenginį, paspauskite pagrindinį maitinimo jungiklį. 2-ojo režimo lemputė išsijungia ir žaliai šviečia tik 1-ojo režimo lemputė. Kai vėl paspausite pagrindinį maitinimo jungiklį, įrenginys vėl veiks įprastu režimu, o 1-ojo ir 2-ojo režimų lemputės švies žaliai.

PASTABA: Jeigu įrenginys veikia netinkamo eksploatavimo sąlygomis, 1-ojo režimo lemputė mirksi žaliai. Lemputė mirksi esant vienai iš šių sąlygų.

- Patraukus gaiduką, kai ventilatoriaus dangčio arba siurbimo vamzdžio varžtas yra tvirtai nepriveržtas arba pūstuvo vamzdžio ar alkūninio vamzdžio varžtas yra tvirtai nepriveržtas.
- Įjungus įrenginį, kai valdymo svirtis yra nevisiškai sugrąžinta į išjungimo padėtį arba kai traukiate gaiduką.

PASTABA: Ši mašina turi automatinio išjungimo funkciją. Siekiant išvengti atsitiktinio paleidimo, pagrindinis maitinimo jungiklis automatiškai išsijungia, kai gaidukas nėra patraukiamas tam tikrą laiką tarp po to, kai įjungiamas pagrindinis maitinimo jungiklis.

Jungiklio veikimas

⚠PERSPĖJIMAS: Prieš įdėdami akumulatoriaus kasetę į įrenginį, visuomet patikrinkite, ar gaiduko mygtukas gerai veikia, o atleistas grįžta į išjungimo padėtį „OFF“.

► **Pav.18:** 1. Gaidukas

Jei norite paleisti įrenginį, tiesiog paspauskite gaiduką. Stipriau spaudžiant gaiduką, veikimo greitis didėja. Atleiskite gaiduką, jeigu norite sustabdyti įrenginį.

Pastovaus greičio valdymo funkcija

Pastovaus greičio valdymo funkcija leidžia operatoriui palaikyti pastovų greitį nespaudžiant gaiduko. Norėdami padidinti greitį, sukite valdymo svirtelę į priekį. Norėdami sumažinti greitį, sukite valdymo svirtelę atgal.

► **Pav.19:** 1. Valdymo svirtelė

Šešiabriaunio veržliarakčio laikymas

Jeigu nenaudojate, padėkite šešiakampį veržliarakčių į vietą, kaip parodyta paveikslėlyje, kad jis nepasimestų.

► **Pav.20:** 1. Šešiakampis veržliaraktis

Apsaugos nuo netyčinio įjungimo funkcija

Jeigu įjungiate įrenginį, traukdami gaiduką arba kai valdymo svirtelė yra ne išjungimo padėtyje, įrenginys nepasileis. Jei norite įjungti įrenginį, pirmiausia atleiskite gaiduką arba gražinkite valdymo svirtelę iki galo ir tada įjunkite įrenginį.

Elektroninė funkcija

Įrenginys turi paprastą naudoti elektroninę funkciją.

- Nuolatinis greičio reguliavimas
Greičio kontrolės funkcija užtikrina pastovų sukimosi greitį, nepriklausomai nuo apkrovos.

NAUDOJIMAS

⚠PERSPĖJIMAS: Nedėkite veikiančio įrenginio ant žemės. Smėlis ar dulkės gali patekti per įtraukimo angą ir sukelti gedimą arba jus sužaloti.

Pūstuvo naudojimas

⚠PERSPĖJIMAS: Kai atliekate darbus pūstuvu, būtinai nuimkite siurbimo vamzdį, siurbimo antgalį, alkūninį vamzdį ir dulkių maišelį nuo įrenginio ir pritvirtinkite prie įrenginio pūstuvo vamzdį ir antgalius.

Tvirtai ranka laikykite įrenginį ir, lėtai vaikščiodami, atlikite pūtimo darbus. Pūsdami aplink pastatą, didelį akmenį arba transporto priemonę, nukreipkite antgalį nuo jų. Naudodami įrenginį kampe, pradėkite pūsti nuo kampo, tuomet pereikite į erdvesnę vietą.

► **Pav.21**

Dulkių siurbimas

⚠PERSPĖJIMAS: Atlikdami dulkių siurbimo darbus, būtinai nuimkite pūstuvo vamzdį ir antgalius nuo įrenginio ir pritvirtinkite siurbimo vamzdį, siurbimo antgalį, alkūninį vamzdį, dulkių maišelį ir perpetės diržą prie įrenginio.

⚠PERSPĖJIMAS: Dažnai tikrinkite, ar dulkių maišelis nesusidėvėjęs ir nesugedęs.

⚠PERSPĖJIMAS: Prieš naudodami įrenginį, būtinai pritvirtinkite dulkių maišelio tvirtinimo elementą.

⚠PERSPĖJIMAS: Prieš atidarydami arba tvirtindami dulkių maišelio tvirtinimo elementą, visada išjunkite įrenginį.

PASTABA: Neleiskite, kad drėgnos medžiagos, pavyzdžiui, drėgni lapai, ir pašalinės medžiagos, t. y. didelės medžio atplaišos, metalas, stiklas, akmenukai ir pan., būtų įsiurbti į įrenginį. Antraip įrenginys gali sugesti.

PASTABA: Ištuštinkite dulkių maišelį, kol jis dar nėra pilnas. Antraip įrenginys gali sugesti.

PASTABA: Rekomenduojama naudoti įrenginį siurbimo režimu, kad nebūtų įsiurbtos pašalinės medžiagos.

1. Uždėkite perpetės diržą ir dulkių maišelį ant peties, kaip parodyta paveikslėlyje. Sureguliuokite diržo ilgį.

► **Pav.22:** 1. Perpetės diržas 2. Nešimo rankena 3. Pagalbinė rankena 4. Dulkių maišelis

2. Dešine ranka laikykite už nešimo rankenos, o kita ranka – už pagalbinės rankenos.

► **Pav.23**

3. Naudodami įrenginį, sureguliuokite gaiduką taip, kad siurbimo jėga būtų tinkama darbo vietai ir sąlygoms.

TECHNINĖ PRIEŽIŪRA

⚠PERSPĖJIMAS: Prieš atlikdami patikrą ir priežiūros darbus, visuomet įsitikinkite, kad įrenginys yra išjungtas ir akumulatoriaus kasetė yra nuimta.

Kad gaminys būtų SAUGUS ir PATIKIMAS, jį taisyti, apžiūrėti ar vykdyti bet kokią kitą priežiūrą ar derinimą turi įgaliotasis kompanijos „Makita“ techninės priežiūros centras; reikia naudoti tik kompanijos „Makita“ pagamintas atsargines dalis.

Įrenginio valymas

Nuvalykite nuo įrenginio dulkes sausu ar muilinu vandeniu sumirkytu ir nugaręžtu skuduru.

PASTABA: Niekada nenaudokite gazolino, benzino, tirpiklio, spirito arba panašių medžiagų. Gali atsirasti išblukimų, deformacijų arba įtrūkimų.

Pašalinkite dulkes ar nešvarumus nuo įsiurbimo angų.

► **Pav.24:** 1. Įsiurbimo anga

GEDIMŲ ŠALINIMAS

Prieš kreipdamiesi dėl remonto darbų, pirmiausia patikrinkite gedimus patys. Jeigu susidursite su problemomis, kurios nėra paaiškintos instrukcijoje, nemėginkite ardyti įrenginio. Geriau kreipkitės į įgaliotuosius „Makita“ techninės priežiūros centrus, kuriuose remontui visuomet naudojamos originalios „Makita“ keičiamosios dalys.

Neįprasta būklė	Tikėtina priežastis (triktis)	Ištaisomoji priemonė
Neveikia variklis.	Neįdėta akumuliatoriaus kasetė.	Įdėkite akumuliatoriaus kasetę.
	Akumuliatoriaus problema (per maža įtampa)	Įkraukite akumuliatorių. Jei įkrauti nepavyksta, akumuliatorių pakeiskite.
	Pūstuvui Nepritvirtintas pūstuvo vamzdis. Neuždarytas ventiliatoriaus dangtis.	Prijunkite pūstuvo vamzdį ir tada priveržkite varžtą. Uždarykite ventiliatoriaus dangtį ir tada priveržkite varžtą.
	Vakuuminiam valymui Neprijungti alkūninis vamzdis arba siurbimo vamzdis.	Prijunkite alkūninį vamzdį ar siurbimo vamzdį ir tada priveržkite varžtą.
Po trumpo naudojimo laikotarpio variklis nustoja veikęs.	Mažas akumuliatoriaus įkrovos lygis.	Įkraukite akumuliatorių. Jei įkrauti nepavyksta, akumuliatorių pakeiskite.
	Perkaitimas.	Nesinaudokite įrenginiu ir leiskite jam atvėsti.
Įrenginys nepasiekia didžiausių apskukų.	Akumuliatorius netinkamai įdėtas.	Akumuliatoriaus kasetę įdėkite, kaip aprašyta šioje naudojimo instrukcijoje.
	Mažėja akumuliatoriaus galia.	Įkraukite akumuliatorių. Jei įkrauti nepavyksta, akumuliatorių pakeiskite.
	Netinkamai veikia pavaros sistema.	Dėl remonto kreipkitės į vietinį įgaliotąjį techninės priežiūros centrą.
Neįprasta vibracija: ⇒ nedelsdami sustabdykite įrenginį!	Netinkamai veikia pavaros sistema.	Dėl remonto kreipkitės į vietinį įgaliotąjį techninės priežiūros centrą.
Variklis nesustoja: ⇒ nedelsdami išimkite akumuliatorių!	Elektros ar elektronikos sistemos gedimas.	Išimkite akumuliatorių ir susisieki su vietiniu įgaliotuoju techninės priežiūros centru dėl remonto.

PASIRENKAMI PRIEDAI

⚠ PERSPĖJIMAS: Šiuos priedus arba įtaisus rekomenduojama naudoti su šioje instrukcijoje nurodytu „Makita“ bendrovės gaminiu. Naudojant bet kokius kitus priedus arba įtaisus, gali kilti pavojus sužeisti žmones. Naudokite tik nurodytam tikslui skirtus papildomus priedus arba įtaisus.

Jeigu norite daugiau sužinoti apie tuos priedus, kreipkitės į artimiausią „Makita“ techninės priežiūros centrą.

- Vakuuminio valymo komplektas
- Ilginamasis antgalis
- Plokščiasis antgalis

- Perpetės diržas
- Originalus „Makita“ akumuliatorius ir įkroviklis

PASTABA: Kai kurie sąraše esantys priedai gali būti pateikti gaminio pakuotėje kaip standartiniai priedai. Jie įvairiose šalyse gali skirtis.

TEHNILISED ANDMED

Mudel:		DUB363
Võimekus	Õhuvoo maht	0 – 13,4 m ³ /min
	Õhuvoo kiirus (keskmine)	0 – 54 m/s
	Õhuvoo kiirus (max)	0 – 65 m/s
Mootmed (P × L × K) *1		341 mm × 193 mm × 415 mm
Nimipinge		Alalisvool 36 V
Netokaal	Puhur *2	3,8–5,2 kg
	Vaakum *3	6,0 – 6,6 kg

*1. Ilma torude, otsakute, tolmukoti, õlarihma ja akukassetideta.

*2. Koos puhuritoru, adapteri toru ja lameda otsakuga ning ilma imitoru, imiotsaku, põlvliitmiku, tolmukoti ja õlarihmata.

*3. Koos imitoru, imiotsaku, põlvliitmiku, tolmukoti ja õlarihmaga ning ilma puhuritoru, adapteri toru ja lameda otsakuta.

- Meie pideva uuringu- ja arendusprogrammi tõttu võidakse tehnilisi andmeid muuta ilma sellest ette teatamata.
- Tehnilised andmed võivad riigiti erineda.
- Kaal võib erineda olenevalt lisaseadistest, kaasa arvatud akukassetist. Kergeim ja raskeim kombinatsioon EPTA-protseduuri 01/2014 kohaselt on toodud tabelis.

Sobiv akukasset



BL1815N / BL1820 / BL1820B / BL1830 / BL1830B / BL1840 / BL1840B / BL1850 / BL1850B / BL1860B

- Mõned eespool loetletud akukassetid ei pruugi olla teie riigis saadaval.

!HOIATUS: Kasutage ainult ülalpool loetletud akukasseid. Muude akukassetide kasutamine võib tekitada vigastusi ja/või tulekahju.

Sümbolid

Alljärgnevalt kirjeldatakse seadmetel kasutatavaid tingimärke. Veenduge, et olete nende tähendusest aru saanud enne seadme kasutamist.

	Olge äärmiselt ettevaatlik ja tähelepanelik.
	Lugege juhendit.
	Hoidke käed pöörlevatest osadest eemal.
	Pikad juuksed võivad vahele jäädes õnnetusi põhjustada.
	Hoidke kõrvalised isikud eemal.
	Kandke silma- ja kõrvakaitsevahendeid.
	Ärge jätke seadet niiskuse kätte.



Ainult EL-i riikide puhul
Ärge visake elektriseadmeid ja akusid ära koos majapidamisjäätmetega!
Vastavalt Euroopa Parlamendi ja Nõukogu direktiividele elektri- ja elektroonikaseadmete jäätmete kohta ning patareide ja akude ning patareid- ja akujäätmete kohta ning nende nõuete kohaldamisele liikmesriikides tuleb kasutuskõlbmatuks muutunud elektriseadmed ja akud koguda eraldi ning keskkonnasäästlikult korduv kasutada või ringlusse võtta.

Kavandatud kasutus

Masin on ette nähtud puhumiseks ja tolmu imemiseks.

Müra

Tüüpiline A-korrigeeritud müratase, määratud standardi EN50636-2-100 kohaselt:

Helirõhutase (L_{PA}): 84,8 dB (A)

Määramatus (K): 1,3 dB (A)

Helivõimsuse tase (L_{WA}): 94,9 dB (A)

Määramatus (K): 0,3 dB (A)

MÄRKUS: Deklareeritud müra väärtust (väärtuseid) on mõõdetud kooskõlas standardse katsemetodiga ning seda võib kasutada ühe seadme võrdlemiseks teisega.

MÄRKUS: Deklareeritud müra väärtust (väärtuseid) võib kasutada ka mürataseme esmaseks hindamiseks.

⚠️HOIATUS: Kasutage kõrvakaitsmeid.

⚠️HOIATUS: Müratase võib elektritööriista tegelikkuses kasutamise ajal erineda deklareeritud väärtus(t)est olenevalt tööriista kasutusviisidest ja eriti töödeldavast toorikust.

⚠️HOIATUS: Rakendage operaatori kaitsmiseks kindlasti piisavaid ohutusabinõusid, mis põhinevad hinnangulisel müratasemel tegelikus töösituatsioonis (võttes arvesse tööperioodi kõiki osasid, näiteks korrad, kui seade lülitatakse välja ja seade töötab tühikäigul, lisaks tööajale).

Vibratsioon

Vibratsiooni koguväärtus (kolmeteljeliste vektorite summa) määratud standardi EN50636-2-100 kohaselt: Töörežiim: töötamine ilma laenguta (puhumine) Vibratsiooniheide (a_{h1}): 2,5 m/s² või vähem Määramatus (K): 1,5 m/s² Töörežiim: töötamine ilma laenguta (imemine) Vibratsiooniheide (a_{h1}): 2,5 m/s² või vähem Määramatus (K): 1,5 m/s²

MÄRKUS: Deklareeritud vibratsiooni koguväärtust (-väärtuseid) on mõõdetud kooskõlas standardse katsemeetodiga ning seda võib kasutada ühe seadme võrdlemiseks teisega.

MÄRKUS: Deklareeritud vibratsiooni koguväärtust (-väärtuseid) võib kasutada ka mürataseme esmaseks hindamiseks.

⚠️HOIATUS: Vibratsioonitase võib elektritööriista tegelikkuses kasutamise ajal erineda deklareeritud väärtus(t)est olenevalt tööriista kasutusviisidest ja eriti töödeldavast toorikust.

⚠️HOIATUS: Rakendage operaatori kaitsmiseks kindlasti piisavaid ohutusabinõusid, mis põhinevad hinnangulisel müratasemel tegelikus töösituatsioonis (võttes arvesse tööperioodi kõiki osasid, näiteks korrad, kui seade lülitatakse välja ja seade töötab tühikäigul, lisaks tööajale).

EÜ vastavusdeklaratsioon

Ainult Euroopa riikide puhul

EÜ vastavusdeklaratsioon sisaldub käesoleva juhendi Lisas A.

OHUTUSHOIATUSED

Juhtmeta puhuri ohutusjuhised

⚠️HOIATUS: Lugege läbi kõik ohutushoiatused ja juhtnõõrid. Hoiatuste ja juhtnõõride mittejärgmine võib põhjustada elektrišokki, tulekahju ja/või tõsiseid vigastusi.

Hoidke edaspidisteks viideteks alles kõik hoiatused ja juhtnõõrid.

Õpe

1. Lugege tähelepanelikult juhiseid. Õppige põhjalikult tundma masina juhtseadiseid ja õiget kasutamist.
2. Ärge kunagi laske masinat kasutada lastel, piiratud füüsiliste, sensoorsete või vaimsete võimetega inimestel või puudulike kogemuste või teadmistega isikutel või isikutel, kes ei ole tutvunud nende juhistega. Kohalikud määrused võivad seada piiranguid kasutaja vanusele.
3. Ärge kunagi kasutage masinat siis, kui läheduses viibivad inimesed (eriti lapsed) või lemmikloomad.
4. Pidage meeles, et omanik või kasutaja vastutab teistele isikutele põhjustatud vigastuste või nende varale tekitatud kahjustuste eest.

Ettevalmistus

1. Kandke tööriista kasutades alati tugevaid jalatseid ja pikki pükse.
2. Ärge kandke kehast eemale hoidvaid rõivaid ega ehteid, sest need võidakse õhuvõtuavasse imeda. Vältige pikkade juuste sattumist õhuvõtuavade lähedusse.
3. Kandke elektritööriista kasutades oma silmade vigastuste eest kaitsmiseks alati kaitseprille. Prillid peavad vastama USA-s standardile ANSI Z87.1, Euroopas standardile EN 166 või Austraalias/Uus-Meremaal standardile AS/NZS 1336. Austraalias/Uus-Meremaal on näo kaitsmiseks seadusega nõutud ka näokaitsme kasutamine.

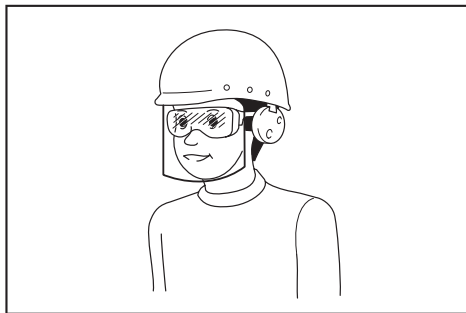

Töandja kohustus on nõuda, et tööriista operaatorid ja teised tööpiirkonnas viibivad isikud kannaksid sobivat ohutusvarustust.

4. Tolmuärrituse vältimiseks on soovitatav kanda näomaski.
5. Kandke masinaga töötamise ajal alati mittelibiseid ja kaitsvaid jalatseid. Libisemisvastased, suletud varbaosaga turvasaapad ja -kingad vähendavad vigastuste ohtu.
6. Kasutage isikukaitsevahendeid. Kandke alati silmakaitseid. Kaitsevahendid, näiteks oludesse sobiv tolumumask, libisemiskindlad turvajalatsid, kõva peakate või kõrvaklapid, vähendavad tervisekahjustusi.

Kasutamine

1. Lülitage masin välja ja eemaldage akukasett. Veenduge, et kõik liikuvad osad oleks täielikult peatunud,
 - kui te masina juurest lahkute;
 - enne ummistuste kõrvaldamist.
 - enne kontrollimist, puhastamist või mis tahes muude tööde tegemist masina juures;
 - kui masin hakkab ebanormaalselt vibreerima;
 - kui te muudate masina puhurifunktsioonilt imemisfunktsioonile ja vastupidi.
2. Töötage masinaga ainult päevalguses või hea tehisvalgustuse olemasolul.
3. Ärge küünitage liiga kaugele, hoidke alati tasakaalu ja kindlat jalgealust.
4. Jälgige kallakutel alati, et teil oleks kindel jalgealune.
5. Kõndige, ärge kunagi jookske.
6. Hoidke kõik jahutusõhu avad prahist puhtad.
7. Ärge kunagi puhuge prahti kõrvalseisjate poole.
8. Hoidke masinat töötamise ajal soovitatud asendis ja kindlal tasapinnal.
9. Ärge kasutage masinat kõrgetes kohtades.
10. Masina kasutamisel ärge kunagi suunake otsakut läheduses viibijatele.
11. Ärge kunagi tõkestage imiava ja/või puhuri väljalaskeava.
 - Olge tolmustes piirkondades töötamisel ettevaatlik, et tolmu või mustus ei tõkestaks imi- või väljalaskeava.
 - Kasutage ainult Makita pakutavaid otsakuid.
 - Ärge kasutage puhurit pallide, kummi-paatide või muude sarnaste esemete täispumpamiseks.
12. Ärge töötage masinaga avatud akna jms lähedal.
13. Soovitav on töötada masinaga ainult mõistlikul ajal, mitte varajastel hommikutundidel ega hilja õhtul, kui võite inimesi häirida.
14. Soovitav on, et kaabiksate prahi enne puhumist sobivate kaabitsate ja harjadega lahti.
15. Kui masin pörkab mõne võõrkeha vastu või hakkab tekitama ebatavalist müra või vibratsiooni, lülitage masin viivitamatult välja. Eemaldage akukasett masinast ning kontrollige masinat enne taaskäivitamist ja töö jätkamist, et poleks kahjustusi. Kui masin on kahjustada saanud, pöörduge parandamiseks Makita volitatud hoolduskeskusesse.
16. Ärge pange sõrmi ega muid esemeid imiavasse ega puhuri väljapuhkeavasse.
17. Vältige tahtmatut käivitamist. Veenduge, et lüliti oleks enne akukasetti ühendamist, masina töstmist või kandmist väljalülitatud asendis. Kui hoiate masinat kandes sõrme lüliti või ühendate masina vooluvõrku ajal, kui lüliti on sisselülitatud asendis, võite põhjustada õnnetuse.

18. Ärge kunagi puhuge ega imege ohtlikke materjale, näiteks naelu, klaasikilde või terasid.
19. Ärge kasutage masinat tuleohtlike materjalide lähedal.
20. Vältige masina pikaegset kasutamist madala temperatuuriga keskkonnas.

Hooldus ja hoiundamine

1. Jälgige, et kõik mutrid, poldid ja kruvid oleksid tugevasti kinni keeratud, et tagada masina ohutu töötamine.
2. Kui osad on kulunud või kahjustunud, asendage need Makita pakutavate osadega.
3. Hoidke masinat kuivas ja lastele kättesaamatus kohas.
4. Kui peatate masina kontrollriks, hoolduseks, hoiule panekuks või lisatarviku vahetamiseks, lülitage masin välja ja veenduge, et kõik liikuvad osad oleks täielikult peatunud. Seejärel eemaldage akukasett. Enne masinaga mis tahes töö tegemist laske sellele jahtuda. Hooldage masinat hoolikalt ja hoidke seda puhtana.
5. Enne hoiule panekut laske masinal alati enne maha jahtuda.
6. Ärge jätke masinat vihma kätte. Hoidke masinat siseruumis.
7. Masina töstmisel kõverdage kindlasti põlvi ja olge ettevaatlik, et mitte selga vigastada.

Akuga tööriista kasutamine ja hooldus

1. Laadige alati laadijaga, mille tootja on heaks kiitnud. Laadija, mis sobib kasutamiseks ühte tüüpi akuga, võib kaasa tuua tulekahjuohtu, kui seda kasutada koos mõnda teist tüüpi akuga.
2. Kasutage elektritööriista üksnes spetsiaalselt neile toodetud akudega. Mis tahes muude akude kasutamine võib tekitada tervisekahjustusi või tulekahjuohtu.
3. Kui akut ei kasutata, ärge hoidke seda koos muude metallesemetega, nagu kirjaklambrid, mündid, võtmed, naelad, kruvid jm väiksed metallesemad, mis võivad tekitada ühenduse klemmide vahel. Akuklemmide lühis võib põhjustada põletusi ja tulekahjuohtu.
4. Väärkasutamise tagajärjel võib akust valguda välja vedelikku; ärge seda puudutage. Kui olete selle vedelikuga siiski kogemata kokku puutunud, uhtke kohta veega. Kui vedelik on sattunud silma, minge arsti juurde. Akust väljalalgunud vedelik võib põhjustada ärritust ja põletusi.
5. Ärge kasutage akupaketti ega tööriista, mis on kahjustatud või muudetud. Kahjustatud või muudetud akud võivad käituda etteaimamatult, põhjustades süttimis-, plahvatus- või vigastusohu.
6. Kaitske akupaketti ja tööriista tule ja kõrge temperatuuriga eest. Tule või kõrgema kui 130 °C temperatuuriga kokkupuutumine võib tuua kaasa plahvatused.
7. Pidage kinni kõigist laadimisjuhustest ja ärge laadige akupaketti ega tööriista väljaspool juhendis märgitud temperatuurivahemikku. Valesti või väljaspool märgitud temperatuurivahemikku laadimine võib kahjustada akupaketti ja suurendada süttimisohtu.

Elektriohutus ja aku ohutu talitlus

1. **Ärge visake kasutatud akut (akusid) tulle.** Element võib plahvatada. Kasutatud akude käitlemise võimalikud erinõuded leiate kohalikest eeskirjadest.
2. **Akut (akusid) ei tohi avada ega kahjustada.** Väljavalgunud elektrolüüt on söövitava toimega ning võib kahjustada silmi ja nahka. See võib osutada allaneelamisel mürgiseks.
3. **Ärge laadige akut vihma käes ega märjas keskkonnas.**
4. **Ärge laadige akut välistingimustes.**
5. **Ärge käsitage laadurit, sh laaduri pistikut ja laadimisterminale märgade kätega.**

Hooldus

1. **Laske elektritööriista hooldada eksperdil, kes kasutab vaid originaalvaruosi.** Siis püsib elektritööriista ohutus.
2. **Ärge hooldage kahjustatud akupakette.** Akupakette võivad hooldada ainult tootja või ametlikud teenusepakkujad.

HOIDKE JUHEND ALLES.

⚠HOIATUS: ÄRGE UNUSTAGE järgida toote ohutusnõudeid mugavuse või toote (korduskasutamise saavutatud) hea tundmise tõttu.

VALE KASUTUS või kasutusjuhendi ohutuseeskirjade eiramine võib põhjustada tervisekahjustusi.

Akukassetiga seotud olulised ohutusjuhised

1. Enne akukasseti kasutamist lugege (1) akulaadiljal, (2) akul ja (3) seadmel olevad juhtnõupid ja hoiatused läbi.
 2. Ärge võtke akukassetti lahti.
 3. Kui tööaeg järsult lüheneb, siis lõpetage kohe kasutamine. Edasise kasutamise tulemuseks võib olla ülekuumenemisoht, võimalikud põletused või isegi plahvatused.
 4. Kui elektrolüüti satub silma, siis loputage silma puhta veega ja pöörduge koheselt arsti poole. Selline õnnetus võib põhjustada pimedaksjäämist.
 5. Ärge tekitage akukassetis lühist:
 - (1) Ärge puutuge klemme elektrijuhtidega.
 - (2) Ärge hoidke akukassetti tööriistakastis koos metallesemetega, nagu naelad, mündid jne.
 - (3) Ärge tehke akukassetti märjaks ega jätke seda vihma kätte.
- Aku lühis võib põhjustada tugevat elektrivoolu, ülekuumenemist, põletusi ning ka seadet tõsiselt kahjustada.
6. Ärge hoidke tööriista ja akukassetti kohtades, kus temperatuur võib tõusta üle 50 °C.
 7. Ärge põletage akukassetti isegi siis, kui see on saanud tõsiselt vigastada või on täiesti kuldunud. Akukassett võib tules plahvatada.
 8. Olge ettevaatlik, ärge laske akul maha kukkuda ja vältige lööke.
 9. Ärge kasutage kahjustatud akut.

10. **Sisalduvatele liitium-ioonakudele võivad kohalduda ohtlike kaupade õigusaktide nõuded.** Kaubanduslikul transportimisel, näiteks kolmandate poolte või transpordiettevõtete poolt, tuleb järgida pakendil ja sihtidel toodud erinõudeid. Transportimiseks ettevalmistamisel on vajalik pidada nõu ohtliku materjali eksperdiga. Samuti tuleb järgida võimalike riiklike regulatsioonide üksikasjalikumaid nõudeid. Katke teibiga või varjake avatud kontaktid ja pakendage aku selliselt, et see ei saaks pakendis liukuda.
11. **Kasutuskõlbmatuks muutunud akukasseti kõrvaldamiseks eemaldage see tööriistast ja viige selleks ette nähtud kohta. Järgige kasutuskõlbmatuks muutunud aku kõrvaldamisel kohalikke eeskirju.**
12. **Kasutage akusid ainult Makita heaks kiidetud toodetega.** Akude paigaldamine selleks mitte ettenähtud toodetele võib põhjustada süttimist, ülemäärast kuumust, plahvatamist või elektrolüüdi lekkimist.
13. **Kui tööriista ei kasutata pika ajaperioodi jooksul, tuleb aku tööriistast eemaldada.**

HOIDKE JUHEND ALLES.

⚠ETTEVAATUST: Kasutage ainult Makita originaalakusid. Mitte Makita originaalakude või muudetud akude kasutamine võib põhjustada akude süttimise, kehavigastuse ja kahjustuse. Samuti muudab see kehtetuks Makita tööriista ja laadija Makita garantii.

Vihjeid aku maksimaalse kasutaja tagamise kohta

1. Laadige akukassetti enne selle täielikku tühjenemist. Kui märkate, et tööriist töötab väiksema võimsusega, peatage töö ja laadige akukassetti.
2. Ärge laadige täielikult laetud akukassetti. Ülelaadimine lühendab akude kasutusiga.
3. Laadige akukassetti toatemperatuuril 10 °C - 40 °C. Enne laadimist laske kuumenenud akukassetil maha jahtuda.
4. Kui te ei kasuta akukassetti kauem kui kuus kuud, laadige see.

KOKKUPANEK

⚠ETTEVAATUST: Kandke alati hoolt selle eest, et masin oleks enne igasuguseid hooldustöid välja lülitatud ja akukassett eemaldatud.

TÄHELEPANU: Enne masinaga töötamist veenduge, et see oleks täielikult kokku pandud. Muidu masin ei tööta.

Puhuritoru ja otsaku paigaldamine või eemaldamine

1. Ühendage puhuritoru kere külge.

Sisestage puhuritoru vasakule jääva poldiga kere sisse, nagu on joonisel näidatud. Keerake puhuritoru, nagu on joonisel näidatud, nii et polt on samal joonel kerel oleva avaga, seejärel keerake polt kuuskantvõtmega kõvasti kinni.

► **Joon.1:** 1. Polt 2. Puhuritoru

2. Joondage puhuritorul olev sälk adapteri torul oleva soonega, seejärel ühendage adapteri toru puhuritoru külge ning keerake adapteri toru nii, et see lukustub oma kohale.

► **Joon.2:** 1. Adapteri toru 2. Puhuritoru

Puhuri- ja adapteri toru eemaldamiseks järgige paigaldamise protseduuri vastupidises järjekorras.

MÄRKUS: Otsaku pikkust saab muuta – liigutage selleks otsakut, nagu on näidatud joonisel.

► **Joon.3:** 1. Adapteri toru 2. Puhuritoru

Lameda või pikendusotsaku paigaldamine või eemaldamine

Lisatarvik

Ühendage lame või pikendusotsak adapteri toru külge ja keerake nii, et see lukustub oma kohale.

► **Joon.4:** 1. Lame otsak 2. Pikendusotsak 3. Adapteri toru

Lameda või pikendusotsaku võite ühendada ka puhuritoru külge.

► **Joon.5:** 1. Lame otsak 2. Pikendusotsak 3. Puhuritoru

Lameda või pikendusotsaku eemaldamiseks järgige paigaldamise protseduuri vastupidises järjekorras.

Õlarihma kinnitamine

⚠ETTEVAATUST: Kinnitage õlarihma konksud kindlalt masina külge. Kui konksud ei ole korralikult kinnitatud, võivad need lahti tulla ja vigastusi põhjustada.

⚠ETTEVAATUST: Kasutage kindlasti selle tööriista jaoks mõeldud õlarihma. Teiste õlarihmade kasutamine võib põhjustada vigastusi.

Kinnitage õlarihma konksud masina külge, nagu on joonisel näidatud.

► **Joon.6:** 1. Konks

Õlarihmal on kiirvabastusmehhanism. Masina õlarihma küljest vabastamiseks vajutage lihtsalt pandla külgedele.

► **Joon.7:** 1. Pannal

Imitoru ja otsaku paigaldamine või eemaldamine

Valikuline tarvik

1. Joondage imiotsakul asuv kolmnurga tähis imitorul olevaga, seejärel sisestage imiotsak imitorusse, kuni otsakul asuv riiv klõpsatusega oma kohale liigub.

► **Joon.8:** 1. Imiotsak 2. Imitoru 3. Kolmnurga tähis

2. Laske ventilaatori kattel asuv polt kuuskantvõtme abil lödvemaks ja avage ventilaatori kate.

► **Joon.9:** 1. Polt 2. Ventilaatori kate 3. Kuuskantvõti

3. Joondage imitorul asuv kolmnurga tähis kerel asuva tähisega , seejärel kinnitage imitoru kere külge.

► **Joon.10:** 1. Imitoru 2. Kolmnurkne tähis 3.  märgistus

4. Keerake imitoru päripäeva, nii et torul asuv polt on ühel joonel kerel asuva avaga, seejärel keerake polt kuuskantvõtmega kõvasti kinni, et toru oleks kindlalt kere küljes.

► **Joon.11:** 1. Imitoru 2. Polt

Imitoru ja otsaku eemaldamiseks järgige paigaldamise protseduuri vastupidises järjekorras.

Põlvliitmiku ja tolmukoti paigaldamine või eemaldamine

Valikuline tarvik

1. Sisestage põlvliitmik tolmukotti ja pingutage põlvliitmiku kinnitamiseks rihma, nagu on joonisel näidatud.

► **Joon.12:** 1. Tolmukott 2. Põlvliitmik 3. Rihm

2. Kinnitage põlvliitmik kere külge.

Sisestage põlvliitmik vasakule jääva poldiga kere sisse, nagu on joonisel näidatud. Keerake põlvliitmikku, nagu on joonisel näidatud, nii et polt on samal joonel kerel oleva avaga, seejärel keerake polt kuuskantvõtmega kõvasti kinni.

► **Joon.13:** 1. Polt 2. Põlvliitmik

3. Kinnitage tolmukoti konks õlarihma külge, seejärel kinnitage õlarihma konksud kere külge, nagu on joonisel näidatud.

► **Joon.14:** 1. Konks

Tolmukoti ja põlvliitmiku eemaldamiseks järgige paigaldamise protseduuri vastupidises järjekorras.

FUNKSIONAALNE KIRJELDUS

⚠ETTEVAATUST: Kandke alati hoolt selle eest, et masin oleks enne reguleerimist ja kontrollimist välja lülitatud ning akukassett eemaldatud.

Akukasseti paigaldamine või eemaldamine

⚠ETTEVAATUST: Lülitage masin alati enne akukasseti paigaldamist või eemaldamist välja.

⚠ETTEVAATUST: Akukasseti paigaldamisel või eemaldamisel tuleb masinat ja akukassetti kindlalt paigal hoida. Kui masinat ja akukassetti ei hoita kindlalt paigal, võivad need käest libiseda ning kahjustada masinat ja akukassetti või põhjustada kehavigastusi.

⚠ETTEVAATUST: Paigaldage akukassett alati täies ulatuses nii, et punane näidik poleks nähtaval. Muidu võib see juhuslikult masinast välja kukkuda ja põhjustada teile või läheduses viibivatele isikutele vigastusi.

⚠ETTEVAATUST: Ärge rakendage akukasseti paigaldamisel jõudu. Kui kassett ei lähe kergesti sisse, pole see õigesti paigaldatud.

▶ **Joon.15:** 1. Punane näidik 2. Nupp 3. Akukassett

Akukasseti eemaldamiseks libistage see masina küljest lahti, vajutades kasseti esiküljel paiknevat nuppu alla.













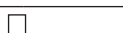

Akukasseti paigaldamiseks joondage akukasseti keel korpuse soonega ja libistage kassett oma kohale. Paigaldage akuadapter alati nii kaugele, et see lukustuks klõpsatusega oma kohale. Kui näete nupu ülaoas punast osa, pole kassett täielikult lukustunud.

Aku jääkmahutavuse näit

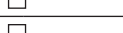
Ainult näidikuga akukassettidele

▶ **Joon.16:** 1. Märgulambid 2. Kontrollimise nupp

Akukasseti järelejäänud mahutavuse kontrollimiseks vajutage kontrollimise nuppu. Märgulambid süttivad mõneks sekundiks.

Märgulambid			Jääkmahutavus
 Põleb	 Ei põle	 Vilgub	
			75 - 100%
			50 - 75%
			25 - 50%
			0 - 25%
			Laadige akut.
 ↑ ↓ 			Akul võib olla tõrge.

MÄRKUS: Näidatud mahutavus võib veidi erineda tegelikust mahutavusest olenevalt kasutustingimustest ja ümbritseva keskkonna temperatuurist.

Masina/aku kaitsesüsteem

Masinal on masina/aku kaitsesüsteem. Süsteem lülitab mootori automaatselt välja, et pikendada masina ja aku tööiga. Masin seiskub käitamise ajal automaatselt, kui masina või aku kohta kehtib üks järgmistest tingimustest.

Ülekoormuskaitse

Kui masinat või akut kasutatakse viisil, mis põhjustab ebanormaalselt suurt voolutaset, siis seiskub masin automaatselt ja 1. režiimi märgutuli vilgub roheliselt. Sel juhul lülitage masin välja ja lõpetage masina ülekoormuse põhjustanud töö. Pärast seda käivitage masin uuesti.

Ülekuumenemiskaitse

Kui masin või aku on ülekuumenenud, seiskub masin automaatselt ja 1. režiimi märgutuli süttib punaselt. Laske sellisel juhul masinal ja akul enne masina uuesti sisselülitamist maha jahtuda.

Ülelaadimiskaitse

Kui aku jääkmahutavus pole piisav, seiskub masin automaatselt ja 1. režiimi märgutuli vilgub punaselt. Sellisel juhul eemaldage aku masinast ja laadige akut.

Toitelüliti

⚠HOIATUS: Kui seadet ei kasutata, lülitage toitelüliti alati välja.

Masina sisselülitamiseks vajutage toitelüliti 1. ja 2. režiimi märgutuled süttivad roheliselt. Välja lülitamiseks hoidke toitelüliti all, kuni 1. ja 2. režiimi märgutuled kustuvad.

▶ **Joon.17:** (1) 1. režiimi märgutuli (2) 2. režiimi märgutuli (3) Toitelüliti

Masinat saab kasutada imemisrežiimis. Imemisrežiimis on sissetõmbamise kogus väiksem kui normaalrežiimis. Masina sisselülitamisel käivitub see normaalrežiimis. Masina kasutamiseks imemisrežiimis vajutage masina sisselülitamisel toitelüliti 2. režiimi märgutuli kustub ja ainult 1. režiimi märgutuli süttib roheliselt. Kui te vajutate uuesti toitelüliti, naaseb masin normaalrežiimile ning 1. ja 2. režiimi märgutuled süttivad roheliselt.

MÄRKUS: 1. režiimi märgutuli vilgub roheliselt, kui masinat püütakse käitada võimatutes tingimustes. Lamp vilgub ühel järgmistest tingimustest.

- Tõmmatakse lüliti päästikut, kui ventilaatori kattel või imitorul asuv polt ei ole korralikult pingutatud või kui puhuritorul või põvliitmikul asuv polt ei ole korralikult pingutatud.
- Masin lülitatakse sisse, kui juhthoob ei ole täielikult OFF-asendisse tagasi liikunud või te tõmbate lüliti päästikut.

MÄRKUS: Sellel masinal on automaatse väljalülitamise funktsioon. Juhukäivituse vältimiseks lülitage toitelüliti automaatselt välja, kui lüliti päästikut ei kasutata pärast toitelüliti sisselülitamist teatava aja vältel.

Lüliti funktsioneerimine

⚠ HOIATUS: Kontrollige alati enne akukasseti masina külge paigaldamist, kas lüliti päästik funktsioneerib nõuetekohaselt ja liigub lahtilaskmisel tagasi väljalülitatud asendisse.

► Joon.18: 1. Lüliti päästik

Masina käivitamiseks tuleb lihtsalt vajutada lüliti päästikut. Kiirus kasvab, kui suurendate lüliti päästikule avaldatavat survet. Vabastage seiskamiseks lüliti päästik.

Kiirushoidiku funktsioon

Kiirushoidiku funktsioon võimaldab operaatoril hoida püsivat kiirust ilma päästikule vajutamata. Kiiruse suurendamiseks keerake juhthooba ettepoole. Kiiruse vähendamiseks keerake juhthooba tahapoole.

► Joon.19: 1. Juhthoob

Kuuskantvõtme hoiulepanek

Kui kuuskantvõtit ei kasutata, siis pange see hoiule, et vältida selle ära kadumist.

► Joon.20: 1. Kuuskantvõti

Juhusliku taaskäivitamise vältimise funktsioon

Kui te lülitate masina sisse nii, et tõmbate samal ajal lüliti päästikut või kui juhthoob ei ole OFF-asendis, siis masin ei käivitu. Masina käivitamiseks vabastage lüliti päästik ja tooge juhthoob tagasi oma kohale, seejärel lülitage masin sisse.

Elektrooniline funktsioon

Masinal on lihtsamaks kasutamiseks olemas elektroonilised funktsioonid.

- Püsikiiruse juhtimine
Kiiruse juhtimise funktsioon tagab koormusest olenemata püsiva pöörlemiskiiruse.

TÖÖRIISTA KASUTAMINE

⚠ ETTEVAATUST: Ärge asetage sisselülitatud puhurit maapinnale. Imiavasse võib sattuda liiva ja tolmu, mis võivad põhjustada riket või kehavigastusi.

Puhurifunktsiooni kasutamine

⚠ ETTEVAATUST: Puhurifunktsiooni kasutamisel kontrollige, et imitoru, imiotsak, põvliitmik ja tolmuksüüri oleks masina küljest lahti võetud, ning kinnitage puhuritoru ja otsakud masina külge.

Hoidke masinat kindlalt käes ja liigutage seda töötamise ajal aeglaselt ringi. Kui puhute hoone, suure kivi või sõiduki ümbrust, siis suunake otsak neist eemale. Kui puhute nurgas, siis alustage nurga seest ja seejärel liikuge suuremale pinnale.

► Joon.21

Imemisfunktsiooni kasutamine

⚠ ETTEVAATUST: Imemisfunktsiooni kasutamisel kontrollige, et puhuritoru ja otsakud oleks masina küljest lahti võetud, ning kinnitage imitoru, imiotsak, põvliitmik, tolmuksüüri ja õlarihm masina külge.

⚠ ETTEVAATUST: Kontrollige tolmuksüüri sagedasti, et poleks kulumist ja kahjustusi.

⚠ ETTEVAATUST: Kontrollige enne masina kasutamist, kas tolmuksüüri kinnitusvahend on kinnitatud.

⚠ ETTEVAATUST: Enne tolmuksüüri kinnitusvahendi avamist või kinnitamist lülitage masin alati välja.

TÄHELEPANU: Ärge laske märgadel materjalidel, nt märgadel lehtedel, ja võõrmaterjalidel nagu suured puulaastud, metallid, klaas, klibu jms masinasse sattuda. Muidu võib masinal tekkida rike.

TÄHELEPANU: Tühjendage tolmuksüüri enne selle täitumist. Muidu võib masinal tekkida rike.

TÄHELEPANU: Võõrmaterjalide sissetõmbamise vältimiseks soovitatakse kasutada masinat imemisrežiimis.

1. Pange õlarihm ja tolmuksüüri õlale, nagu on joonisel näidatud. Reguleerige rihma pikkust.
► Joon.22: 1. Õlarihm 2. Kandekäepide 3. Abikäepide 4. Tolmuksüüri
2. Hoidke parema käega kandekäepidemest ja teise käega abikäepidemest.
► Joon.23
3. Masinaga töötamisel reguleerige lüliti päästikut, nii et imemisjõud vastab töö asukohale ja tingimustele.

HOOLDUS

⚠ ETTEVAATUST: Enne kontrolli- või hooldustoimingute tegemist kandke alati hoolt selle eest, et masin oleks välja lülitatud ja akukassett eemaldatud.

Toote OHUTUSE ja TÖÖKINDLUSE tagamiseks tuleb vajalikud remonttööd ning muud hooldus- ja reguleerimistööd lasta teha Makita volitatud teeninduskeskustes või tehase teeninduskeskustes. Alati tuleb kasutada Makita varuosi.

Masina puhastamine

Masina puhastamiseks pühkige sellelt kuiva või seebiveetega kastetud ja välja väänatud lapiga tolmu.

TÄHELEPANU: Ärge kunagi kasutage bensiini, vedeldit, alkoholi ega midagi muud sarnast. Selle tulemuseks võib olla luitumine, deformatsioon või pragunemine.

Eemaldage imiavadest tolmu ja mustust.

► Joon.24: 1. Imiava

VEAOTSING

Enne parandustöökotta pöördumist kontrollige esmalt ise seadet. Ärge proovige masinat lahti võtta, kui leiate probleemi, mida kasutusjuhendis ei kirjeldata. Selle asemel pöörduge Makita volitatud teeninduskeskusesse, kus kasutatakse parandamisel alati Makita tagavaraosi.

Tõrge	Võimalik põhjus (riike)	Lahendus
Mootor ei tööta.	Akukassett ei ole paigaldatud.	Paigaldage akukassett.
	Akuga seotud probleem (alapinge)	Laadige aku. Kui laadimine ei anna tulemust, vahetage aku välja.
	Puhurifunktsiooni korral Puhuritoru ei ole ühendatud. Ventilaatori kate ei ole suletud.	Ühendage puhuritoru ja pingutage polti. Sulgege ventilaatori kate ja pingutage polti.
	Imemisfunktsiooni korral Põlvliitmik või imitoru ei ole ühendatud.	Ühendage põlvliitmik või imitoru ja pingutage polti.
Mootor seiskub pärast lühiajalist töötamist.	Aku laetustase on madal.	Laadige aku. Kui laadimine ei anna tulemust, vahetage aku välja.
	Ülekuumenemine.	Lõpetage masina kasutamine ja laske sel maha jahtuda.
Masin ei saavuta suurimat kiirust.	Aku ei ole õigesti paigaldatud.	Paigaldage akukassett juhendis kirjeldatud viisil.
	Aku võimsus langeb.	Laadige aku. Kui laadimine ei anna tulemust, vahetage aku välja.
	Veosüsteem ei tööta korralikult.	Paluge volitatud teeninduskeskuses teha parandustööd.
Ebatavaline vibratsioon: ⇒ seisake masin viivitamatult!	Veosüsteem ei tööta korralikult.	Paluge volitatud teeninduskeskuses teha parandustööd.
Mootor ei seisku: ⇒ eemaldage viivitamatult aku!	Elektri- või elektroonikarike.	Eemaldage aku ja paluge kohalikul ametlikul teeninduskeskusel tööriist remontida.

VALIKULISED TARVIKUD

⚠ETTEVAATUST: Neid tarvikuid ja lisaseadmeid on soovitatav kasutada koos Makita tootega, mille kasutamist selles kasutusjuhendis kirjeldatakse. Muude tarvikute ja lisaseadmete kasutamisega võib kaasneda vigastusoht. Kasutage tarvikuid ja lisaseadmeid ainult otstarbekohaselt.

Saate vajaduse korral kohalikust Makita teeninduskeskusest lisateavet nende tarvikute kohta.

- Imemiskomplekt
- Pikendusotsak
- Lame otsak
- Õlarihm
- Makita algupärane aku ja laadija

MÄRKUS: Mõned nimekirjas loetletud tarvikud võivad olla lisatud põhivarustusena toote pakendisse. Need võivad riigiti erineda.

ТЕХНИЧЕСКИЕ ХАРАКТЕРИСТИКИ

Модель:		DUB363
Параметры	Объем воздуха	0–13,4 м ³ /мин
	Скорость воздуха (средняя)	0–54 м/с
	Скорость воздуха (макс.)	0–65 м/с
Размеры (Д × Ш × В) *1		341 мм × 193 мм × 415 мм
Номинальное напряжение		36 В пост. тока
Масса нетто	Воздуходувка *2	3,8 – 5,2 кг
	Пылесос *3	6,0–6,6 кг

*1. Без труб, насадок, пылесборного мешка, плечевого ремня и блоков аккумуляторов.

*2. С трубой воздуходувки, концевой насадкой и плоской насадкой и без всасывающей трубы, насадки для всасывания, коленчатой трубы, пылесборного мешка и плечевого ремня.

*3. Со всасывающей трубой, насадкой для всасывания, коленчатой трубой, пылесборным мешком и плечевым ремнем и без трубы воздуходувки, концевой насадки и плоской насадки.

- Благодаря нашей постоянно действующей программе исследований и разработок указанные здесь технические характеристики могут быть изменены без предварительного уведомления.
- Технические характеристики могут различаться в зависимости от страны.
- Масса может отличаться в зависимости от дополнительного оборудования. Обратите внимание, что блок аккумулятора также считается дополнительным оборудованием. В таблице представлены комбинации с наибольшим и наименьшим весом в соответствии с процедурой ЕРТА 01/2014.

Подходящий блок аккумулятора



BL1815N / BL1820 / BL1820B / BL1830 / BL1830B / BL1840 / BL1840B / BL1850 / BL1850B / BL1860B

- В зависимости от региона вашего проживания некоторые блоки аккумуляторов, перечисленные выше, могут быть недоступны.

⚠ ОСТОРОЖНО: Используйте только перечисленные выше блоки аккумуляторов. Использование других блоков аккумуляторов может привести к травме и/или пожару.

Символы

Ниже приведены символы, используемые для обозначения. Перед использованием убедитесь, что вы понимаете их значение.

	Обратите особое внимание.
	Прочитайте руководство по эксплуатации.
	Руки должны находиться на безопасном расстоянии от вращающихся деталей.
	Длинные волосы могут попасть в оборудование и запутаться в нем.
	Не допускайте посторонних лиц к месту выполнения работ.
	Надевайте защитные очки и используйте средства защиты органов слуха.
	Берегите от влаги.



Только для стран ЕС
Не выбрасывайте электрооборудование или аккумуляторы вместе с бытовым мусором!
В соответствии с европейскими директивами об утилизации электрического и электронного оборудования, о батареях и аккумуляторах, а также использованных батареях и аккумуляторах и их применении в соответствии с местными законами электрооборудование, батареи и аккумуляторы, срок эксплуатации которых истек, должны утилизироваться отдельно и передаваться для утилизации на предприятие, соответствующее применяемым правилам охраны окружающей среды.

Назначение

Устройство предназначено для сдувания и сбора малогабаритного мусора.

Шум

Типичный уровень взвешенного звукового давления (A), измеренный в соответствии с EN50636-2-100:
Уровень звукового давления (L_{рA}): 84,8 дБ (A)
Погрешность (K): 1,3 дБ (A)
Уровень звуковой мощности (L_{WA}): 94,9 дБ (A)
Погрешность (K): 0,3 дБ (A)

ПРИМЕЧАНИЕ: Заявленное значение распространения шума измерено в соответствии со стандартной методикой испытаний и может быть использовано для сравнения инструментов.

ПРИМЕЧАНИЕ: Заявленное значение распространения шума можно также использовать для предварительных оценок воздействия.

⚠ ОСТОРОЖНО: Используйте средства защиты слуха.

⚠ ОСТОРОЖНО: Распространение шума во время фактического использования электроинструмента может отличаться от заявленного значения в зависимости от способа применения инструмента и в особенности от типа обрабатываемой детали.

⚠ ОСТОРОЖНО: Обязательно определите меры безопасности для защиты оператора, основанные на оценке воздействия в реальных условиях использования (с учетом всех этапов рабочего цикла, таких как выключение инструмента, работа без нагрузки и включение).

Вибрация

Суммарное значение вибрации (сумма векторов по трем осям), определенное в соответствии с EN50636-2-100:

Рабочий режим: работа без нагрузки (в режиме воздуходувки)

Распространение вибрации (a_h): 2,5 м/с² или менее

Погрешность (K): 1,5 м/с²

Рабочий режим: работа без нагрузки (в режиме пылесоса)

Распространение вибрации (a_h): 2,5 м/с² или менее

Погрешность (K): 1,5 м/с²

ПРИМЕЧАНИЕ: Заявленное общее значение распространения вибрации измерено в соответствии со стандартной методикой испытаний и может быть использовано для сравнения инструментов.

ПРИМЕЧАНИЕ: Заявленное общее значение распространения вибрации можно также использовать для предварительных оценок воздействия.

⚠ ОСТОРОЖНО: Распространение вибрации во время фактического использования электроинструмента может отличаться от заявленного значения в зависимости от способа применения инструмента и в особенности от типа обрабатываемой детали.

⚠ ОСТОРОЖНО: Обязательно определите меры безопасности для защиты оператора, основанные на оценке воздействия в реальных условиях использования (с учетом всех этапов рабочего цикла, таких как выключение инструмента, работа без нагрузки и включение).

Декларация о соответствии ЕС

Только для европейских стран

Декларация о соответствии ЕС включена в руководство по эксплуатации (Приложение А).

МЕРЫ БЕЗОПАСНОСТИ

Инструкции по технике безопасности при эксплуатации аккумуляторной воздуходувки (аккумуляторной воздуходувки/пылесоса)

⚠ ОСТОРОЖНО: Ознакомьтесь со всеми инструкциями и рекомендациями по технике безопасности. Невыполнение инструкций и рекомендаций может привести к поражению электротоком, пожару и/или тяжелым травмам.

Сохраните брошюру с инструкциями и рекомендациями для дальнейшего использования.

Инструктаж

1. Внимательно прочитайте инструкции. Ознакомьтесь со всеми органами управления и правилами надлежащей эксплуатации устройства.
2. Не разрешайте пользоваться устройством детям, людям с ограниченными физическими, сенсорными или умственными возможностями, людям, не имеющим соответствующего опыта или знаний для работы с этим оборудованием, а также лицам, не ознакомившимся с этим руководством. В местном законодательстве могут быть предусмотрены возрастные ограничения для операторов.
3. Запрещается эксплуатировать устройство, если поблизости находятся люди (в особенности дети) или животные.
4. Помните о том, что оператор или пользователь несет ответственность за происшествя и опасные ситуации с другими людьми или их собственностью.

Подготовка

1. На время эксплуатации инструмента обязательно надевайте длинные брюки и прочную обувь.
2. Не носите свободную одежду или украшения, которые могут быть затянуты в отверстие для притока воздуха. Не допускайте попадания длинных волос в отверстия для притока воздуха.
3. Во время работы с электроинструментом всегда надевайте защитные очки. Очки должны соответствовать ANSI Z87.1 для США, EN 166 для Европы, или AS/NZS 1336 для Австралии и Новой Зеландии. В Австралии и Новой Зеландии оператор также обязан носить защитную маску.

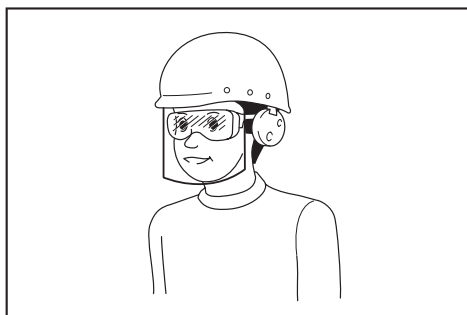

Ответственность за использование средств защиты операторами и другим персоналом вблизи рабочей зоны возлагается на работодателя.

4. Для предотвращения раздражения из-за пыли рекомендуется носить лицевую маску.
5. Во время эксплуатации тачки обязательно надевайте нескользящую защитную обувь. Нескользящая защитная обувь с закрытым носком снижает риск получения травмы.
6. Используйте индивидуальные средства защиты. Всегда надевайте защитные очки. Такие средства индивидуальной защиты, как маска от пыли, защитная нескользящая обувь, каска или наушники, используемые в соответствующих условиях, позволяют снизить риск получения травмы.

Эксплуатация

1. Выключите устройство, снимите блок аккумулятора и убедитесь в том, что все движущие части остановились, в следующих случаях:
 - если вы оставляете устройство без присмотра;
 - перед устранением засоров;
 - перед проверкой, очисткой или обслуживанием устройства;
 - при появлении в устройстве ненормальной вибрации;
 - при превращении устройства из воздуходувки в пылесос и наоборот.
2. Используйте устройство только в дневное время или при достаточном искусственном освещении.
3. Не старайтесь дотянуться до чего-либо и постоянно сохраняйте устойчивое положение.
4. Во время работы на склонах занимайте устойчивое положение.
5. Передвигайтесь шагом, не бегите.
6. Не допускайте засорения отверстия для притока охлаждающего воздуха.
7. Запрещено сдувать мусор в направлении людей.
8. Работайте с устройством только в рекомендованной позе и на ровной твердой поверхности.
9. Не используйте устройство на участках, расположенных на высоте.

10. Не направляйте насадку работающего устройства на близко стоящих людей.
11. Не закрывайте всасывающее и (или) выпускное отверстие воздуходувки.
 - Не допускайте засорения всасывающего или выпускного отверстия воздуходувки пылью или грязью во время работы на пыльных участках.
 - Используйте только насадки, предоставленные компанией Makita.
 - Не используйте воздуходувку для надувания мячей, резиновой лодки или аналогичных предметов.
12. Не используйте устройство рядом с открытым окном и т. п.
13. Использовать устройство рекомендуется исключительно в подходящее время – не рано утром или поздно вечером, когда это может потревожить людей.
14. Перед сдуванием рекомендуется воспользоваться граблями и веником для разрыхления мусора.
15. В случае удара устройства о посторонний предмет или при появлении нехарактерного шума или вибрации немедленно прекратите работу и выключите устройство. Прежде чем снова включить устройство и возобновить работу, выньте из устройства блок аккумулятора и осмотрите устройство на предмет повреждений. Если устройство повреждено, обратитесь в один из авторизованных сервисных центров Makita для выполнения ремонта.
16. Не засовывайте пальцы или другие предметы во всасывающее или выпускное отверстие воздуходувки.
17. Не допускайте случайного запуска. Прежде чем поднимать или переносить устройство или вставлять в него блок аккумулятора, убедитесь в том, что переключатель находится в положении выключения. Переноска устройства с пальцем на выключателе или подача питания на устройство с включенным выключателем может привести к несчастному случаю.
18. Запрещается сдувать или собирать опасные материалы, такие как гвозди, осколки стекла или острые предметы.
19. Не используйте устройство вблизи горючих материалов.
20. Избегайте эксплуатации устройства в течение длительного времени в условиях низкой температуры.

Техническое обслуживание и хранение

1. Все гайки, болты и винты должны быть надежно затянуты – это обеспечит безопасность и работоспособность устройства.
2. Если детали изношены или повреждены, замените их деталями, предоставленными компанией Makita.
3. Храните устройство в сухом месте, недоступном для детей.

4. При остановке устройства с целью проверки, обслуживания, помещения устройства на хранение или замены на нем насадки выключите устройство, убедитесь в том, что все движущиеся части полностью остановились, и извлеките блок аккумулятора. Перед выполнением каких-либо работ на устройстве дайте ему остыть. Тщательно выполняйте работы по обслуживанию устройства и держите его в чистоте.
5. Перед помещением на хранение устройству полностью остыть.
6. Не подвергайте устройство воздействию дождя. Храните устройство в помещении.
7. Поднимая устройство, сгибайте колени и будьте осторожны, чтобы не травмировать спину.

Эксплуатация и обслуживание электроинструмента, работающего на аккумуляторе

1. Заряжайте аккумулятор только зарядным устройством, указанным изготовителем. Зарядное устройство, подходящее для одного типа аккумуляторов, может привести к пожару при его использовании с другим аккумуляторным блоком.
2. Используйте электроинструмент только с указанными аккумуляторными блоками. Использование других аккумуляторных блоков может привести к травме или пожару.
3. Когда аккумуляторный блок не используется, храните его отдельно от металлических предметов, таких как скрепки, монеты, ключи, гвозди, шурупы или другие небольшие металлические предметы, которые могут привести к закорачиванию контактов аккумуляторного блока между собой. Короткое замыкание между контактами аккумуляторного блока может привести к ожогам или пожару.
4. При неправильном обращении из аккумуляторного блока может потечь жидкость. Избегайте контакта с ней. В случае контакта с кожей промойте место контакта обильным количеством воды. В случае попадания в глаза обратитесь к врачу. Жидкость из аккумулятора может вызвать раздражение или ожоги.
5. Не используйте поврежденные или модифицированные инструменты и аккумуляторные блоки. Поврежденные или модифицированные аккумуляторы могут работать некорректно, что может привести к пожару, взрыву или травмированию.
6. Не подвергайте аккумуляторный блок или инструмент воздействию огня или высокой температуры. Воздействие огня или температуры выше 130 °C может привести к взрыву.
7. Следуйте всем инструкциям по зарядке и не заряжайте аккумуляторный блок или инструмент при температурных условиях, выходящих за пределы диапазона, указанного в инструкции. Зарядка ненадлежащим образом или при температурных условиях, выходящих за пределы указанного диапазона, может привести к повреждению батареи и повысить риск пожара.

Электробезопасность

1. Не бросайте аккумуляторные блоки в огонь. Они могут взорваться. Уточните местные правила утилизации аккумуляторов.
2. Не вскрывайте и не разбирайте аккумулятор. Содержащийся в них электролит очень едкий, вы можете повредить глаза или кожу. При проглатывании это вещество может вызвать отравление.
3. Не заряжайте аккумулятор под дождем или в местах с повышенной влажностью.
4. Не заряжайте аккумулятор на улице.
5. Не касайтесь зарядного устройства, а также штекера и контактов зарядного устройства влажными руками.

Сервисное обслуживание

1. Сервисное обслуживание электроинструмента должно проводиться только квалифицированным специалистом по ремонту и только с использованием идентичных запасных частей. Это позволит обеспечить безопасность электроинструмента.
2. Запрещается обслуживать поврежденные аккумуляторные блоки. Обслуживание аккумуляторных блоков должен осуществлять только производитель или авторизованные поставщики услуг.

СОХРАНИТЕ ДАННЫЕ ИНСТРУКЦИИ.

▲ОСТОРОЖНО: НЕ ДОПУСКАЙТЕ, чтобы удобство или опыт эксплуатации данного устройства (полученный от многократного использования) доминировали над строгим соблюдением правил техники безопасности при обращении с этим устройством.

НЕПРАВИЛЬНОЕ ИСПОЛЬЗОВАНИЕ инструмента или несоблюдение правил техники безопасности, указанных в данном руководстве, может привести к тяжелой травме.

Важные правила техники безопасности для работы с аккумуляторным блоком

1. Перед использованием аккумуляторного блока прочитайте все инструкции и предупредительные надписи на (1) зарядном устройстве, (2) аккумуляторном блоке и (3) инструменте, работающем от аккумуляторного блока.
2. Не разбирайте аккумуляторный блок.
3. Если время работы аккумуляторного блока значительно сократилось, немедленно прекратите работу. В противном случае, может возникнуть перегрев блока, что приведет к ожогам и даже к взрыву.
4. В случае попадания электролита в глаза промойте их обильным количеством чистой воды и немедленно обратитесь к врачу. Это может привести к потере зрения.

5. Не замыкайте контакты аккумуляторного блока между собой:
- (1) Не прикасайтесь к контактам какими-либо токопроводящими предметами.
 - (2) Не храните аккумуляторный блок в контейнере вместе с другими металлическими предметами, такими как гвозди, монеты и т. п.
 - (3) Не допускайте попадания на аккумуляторный блок воды или дождя.

Замыкание контактов аккумуляторного блока между собой может привести к возникновению большого тока, перегреву, возможным ожогам и даже поломке блока.

6. Не храните инструмент и аккумуляторный блок в местах, где температура может достигать или превышать 50 °C (122 °F).
7. Не бросайте аккумуляторный блок в огонь, даже если он сильно поврежден или полностью вышел из строя. Аккумуляторный блок может взорваться под действием огня.
8. Не роняйте и не ударяйте аккумуляторный блок.
9. Не используйте поврежденный аккумуляторный блок.
10. Входящие в комплект литий-ионные аккумуляторы должны эксплуатироваться в соответствии с требованиями законодательства об опасных товарах.
- При коммерческой транспортировке, например, третьей стороной или экспедитором, необходимо нанести на упаковку специальные предупреждения и маркировку.
- В процессе подготовки устройства к отправке обязательно проконсультируйтесь со специалистом по опасным материалам. Также соблюдайте местные требования и нормы. Они могут быть строже. Закройте или закрепите разомкнутые контакты и упакуйте аккумулятор так, чтобы он не перемещался по упаковке.
11. Для утилизации блока аккумулятора извлеките его из инструмента и утилизируйте безопасным способом. Выполняйте требования местного законодательства по утилизации аккумуляторного блока.
12. Используйте аккумуляторы только с продукцией, указанной Makita. Установка аккумуляторов на продукцию, не соответствующую требованиям, может привести к пожару, перегреву, взрыву или утечке электролита.
13. Если инструментом не будут пользоваться в течение длительного периода времени, извлеките аккумулятор из инструмента.

СОХРАНИТЕ ДАННЫЕ ИНСТРУКЦИИ.

ВНИМАНИЕ: Используйте только фирменные аккумуляторные батареи Makita. Использование аккумуляторных батарей, не произведенных Makita, или батарей, которые были подвергнуты модификациям, может привести к взрыву аккумулятора, пожару, травмам и повреждению имущества. Это также автоматически аннулирует гарантию Makita на инструмент и зарядное устройство Makita.

Советы по обеспечению максимального срока службы аккумулятора

1. Заряжайте блок аккумуляторов перед его полной разрядкой. Обязательно прекратите работу с инструментом и зарядите блок аккумуляторов, если вы заметили снижение мощности инструмента.
2. Никогда не подзаряжайте полностью заряженный блок аккумуляторов. Перезарядка сокращает срок службы аккумулятора.
3. Заряжайте блок аккумуляторов при комнатной температуре в 10 - 40 °C (50 - 104 °F). Перед зарядкой горячего блока аккумуляторов дайте ему остыть.
4. Зарядите ионно-литиевый аккумуляторный блок, если вы не будете пользоваться инструментом длительное время (более шести месяцев).

СБОРКА

ВНИМАНИЕ: Перед выполнением каких-либо работ с машиной отключите ее и извлеките блок аккумулятора.

ПРИМЕЧАНИЕ: Прежде чем начать эксплуатацию устройства, его следует полностью собрать. В противном случае оно не будет работать.

Сборка для использования в режиме воздуходувки

Установка или снятие трубы воздуходувки и насадки

1. Присоедините трубу воздуходувки к основному блоку. Вставьте трубу воздуходувки в основной блок, повернув ее болтом влево, как показано на рисунке. Поверните трубу воздуходувки, как показано на рисунке, чтобы совместить болт с отверстием в основном блоке, а затем надежно затяните болт шестигранным ключом.
► **Рис.1:** 1. Болт 2. Труба воздуходувки
2. Совместите выступ на трубе воздуходувки с пазом на концевой насадке, присоедините концевую насадку к трубе воздуходувки, а затем поверните концевую насадку для ее фиксации.
► **Рис.2:** 1. Концевая насадка 2. Труба воздуходувки

Для снятия трубы воздуходувки и концевой насадки выполните процедуру установки в обратном порядке.

ПРИМЕЧАНИЕ: Длину насадки можно изменить, перемещая ее так, как показано на рисунке.

- **Рис.3:** 1. Концевая насадка 2. Труба воздуходувки

Установка или снятие плоской насадки или удлиняющей насадки

Дополнительные принадлежности

Присоедините плоскую насадку или удлиняющую насадку к концевой насадке и поверните ее для фиксации.

► **Рис.4:** 1. Плоская насадка 2. Удлиняющая насадка 3. Труба переходника

Вы также можете присоединить плоскую насадку или удлиняющую насадку к трубе воздуходувки.

► **Рис.5:** 1. Плоская насадка 2. Удлиняющая насадка 3. Труба воздуходувки

Для снятия плоской насадки или удлиняющей насадки выполните процедуру установки в обратном порядке.

Присоединение плечевого ремня

⚠ВНИМАНИЕ: Убедитесь в том, что крючки плечевого ремня надежно закреплены на машине. Если крючки закреплены не полностью, они могут соскочить и нанести травму.

⚠ВНИМАНИЕ: Используйте только плечевой ремень, специально предназначенный для этого инструмента. Использование другого плечевого ремня может привести к травме.

Закрепите крючки плечевого ремня на машине, как показано на рисунке.

► **Рис.6:** 1. Крючок

Конструкция плечевого ремня обеспечивает его быстрое снятие. Чтобы отсоединить плечевой ремень от устройства, просто нажмите на боковые выступы замка.

► **Рис.7:** 1. Замок

Сборка для использования в режиме пылесоса

Установка или снятие всасывающей трубы и насадки

Дополнительные принадлежности

1. Совместите треугольную метку на насадке для всасывания с меткой на всасывающей трубе, а затем вставьте насадку для всасывания во всасывающую трубу до фиксации защелки на насадке.

► **Рис.8:** 1. Насадка для всасывания
2. Всасывающая труба 3. Треугольная отметка

2. Ослабьте болт на крышке вентилятора с помощью шестигранного ключа и откройте крышку вентилятора.

► **Рис.9:** 1. Болт 2. Крышка вентилятора
3. Шестигранный ключ

3. Совместите треугольную метку на всасывающей трубе с меткой на основном блоке, а затем присоедините всасывающую трубу к основному блоку.

► **Рис.10:** 1. Всасывающая труба 2. Треугольная отметка 3. (значок)

4. Поверните всасывающую трубу по часовой стрелке так, чтобы совместить болт на трубе с отверстием на основном блоке, затем надежно затяните болт с помощью шестигранного ключа, чтобы прикрепить трубу к основному блоку.

► **Рис.11:** 1. Всасывающая труба 2. Болт

Для снятия всасывающей трубы и насадки выполните процедуру установки в обратном порядке.

Установка или снятие коленчатой трубы и пылесборного мешка

Дополнительные принадлежности

1. Вставьте коленчатую трубу в пылесборный мешок и зафиксируйте ее, затянув ремень, как показано на рисунке.

► **Рис.12:** 1. Пылесборный мешок 2. Коленчатая труба 3. Ремень

2. Присоедините коленчатую трубу к основному блоку.

Вставьте коленчатую трубу в основной блок, повернув ее болтом влево, как показано на рисунке. Поверните коленчатую трубу, как показано на рисунке, чтобы совместить болт с отверстием в основном блоке, а затем надежно затяните болт шестигранным ключом.

► **Рис.13:** 1. Болт 2. Коленчатая труба

3. Присоедините крючок пылесборного мешка к плечевому ремню, а затем присоедините крючки плечевого ремня к основному блоку, как показано на рисунке.

► **Рис.14:** 1. Крючок

Для снятия пылесборного мешка и коленчатой трубы выполните процедуру установки в обратном порядке.

ОПИСАНИЕ РАБОТЫ

⚠ВНИМАНИЕ: Перед регулировкой или проверкой функций машины отключите ее и снимите блок аккумулятора.

Установка или снятие блока аккумуляторов

⚠ВНИМАНИЕ: Перед установкой и извлечением блока аккумулятора выключайте машину.

⚠ВНИМАНИЕ: При установке и извлечении блока аккумулятора крепко удерживайте машину и блок аккумулятора. Если не удерживать машину и блок аккумулятора крепко, они могут выскользнуть из рук, что приведет к повреждению машины и блока аккумулятора, а также травмированию оператора.

⚠ВНИМАНИЕ: Обязательно устанавливайте блок аккумулятора до конца, чтобы красный индикатор не был виден. В противном случае блок может выпасть из машины и нанести травму вам или другим людям.

⚠ВНИМАНИЕ: Не прилагайте чрезмерных усилий при установке аккумуляторного блока. Если блок не двигается свободно, значит он вставлен неправильно.

► **Рис.15:** 1. Красный индикатор 2. Кнопка 3. Блок аккумулятора

Для снятия блока аккумулятора нажмите кнопку на его лицевой стороне и извлеките блок из устройства.

Для установки аккумуляторного блока совместите выступ аккумуляторного блока с пазом в корпусе и задвиньте его на место. Устанавливайте блок до упора так, чтобы он зафиксировался на месте с небольшим щелчком. Если вы можете видеть красный индикатор на верхней части клавиши, адаптер аккумулятора не полностью установлен на месте.

Индикация оставшегося заряда аккумулятора

Только для блоков аккумулятора с индикатором

► **Рис.16:** 1. Индикаторы 2. Кнопка проверки

Нажмите кнопку проверки на аккумуляторном блоке для проверки заряда. Индикаторы загорятся на несколько секунд.

Индикаторы			Уровень заряда
Горит	Выкл.	Мигает	
■ ■ ■ ■			от 75 до 100%
■ ■ ■ □			от 50 до 75%
■ ■ □ □			от 25 до 50%
■ □ □ □			от 0 до 25%
▣ □ □ □			Зарядите аккумуляторную батарею.
■ ■ □ □	↑ ↓	□ □ ■ ■	Возможно, аккумуляторная батарея неисправна.

ПРИМЕЧАНИЕ: В зависимости от условий эксплуатации и температуры окружающего воздуха индикация может незначительно отличаться от фактического значения.

Система защиты машины / аккумулятора

На машине предусмотрена система защиты машины / аккумулятора. Эта система автоматически отключает питание двигателя для продления срока службы машины и аккумулятора. Машина автоматически отключится в указанных далее случаях, влияющих на работу самой машины или аккумулятора.

Защита от перегрузки

Если устройство или аккумулятор используются в режиме, вызывающем потребление аномально высокого тока, устройство автоматически останавливается, а индикатор режима 1 начинает мигать зеленым. В этом случае отключите устройство и прекратите работу, из-за которой произошла перегрузка. Затем включите устройство для перезапуска.

Защита от перегрева

При перегреве устройства или аккумулятора устройство автоматически останавливается, а индикатор режима 1 загорается красным. В этом случае дайте устройству и аккумулятору остыть, прежде чем снова включить устройство.

Защита от переразрядки

Если заряда аккумулятора недостаточно, устройство автоматически останавливается, а индикатор режима 1 начинает мигать красным. В этом случае следует извлечь аккумулятор из машины и зарядить его.

Основной переключатель питания

▲ ОСТОРОЖНО: Держите основной переключатель питания выключенным, когда он не используется.

Для включения устройства нажмите главный переключатель питания. Индикаторы режима 1 и режима 2 загорятся зеленым. Для выключения удерживайте нажатым главный переключатель питания, пока индикаторы режима 1 и режима 2 не погаснут.

► **Рис.17:** (1) Индикатор режима 1 (2) Индикатор режима 2 (3) Главный переключатель питания

Устройство можно использовать в режиме пылесоса. В режиме пылесоса объем всасывания уменьшается по сравнению с нормальным режимом.

После включения устройства оно начинает работу в нормальном режиме. Чтобы использовать устройство в режиме пылесоса, нажмите главный переключатель питания включенного устройства. Индикатор режима 2 погаснет, а индикатор режима 1 загорится зеленым. При повторном нажатии главного переключателя питания устройство возвращается в нормальный режим, а индикаторы режима 1 и режима 2 загораются зеленым.

ПРИМЕЧАНИЕ: Индикатор режима 1 мигает зеленым, если устройство используется в условиях, когда эксплуатация невозможна. Индикатор начинает мигать в указанных ниже случаях.

- При нажатии триггерного переключателя, если болт на крышке вентилятора или всасывающей трубе или болт на трубе воздуходувки или коленчатой трубе недостаточно затянут.
- При включении устройства, если рычаг управления не до конца вернулся в положение выключения или нажат триггерный переключатель.

ПРИМЕЧАНИЕ: Это устройство оснащено функцией автоматического отключения. Для предотвращения случайного запуска главный переключатель питания автоматически отключается, если триггерный переключатель не был нажат в течение определенного времени после включения главного переключателя питания.

Действие выключателя

⚠ ОСТОРОЖНО: Перед установкой блока аккумулятора в машину убедитесь в том, что триггерный переключатель работает правильно и возвращается в положение OFF (ВЫКЛ.) при отпускании.

► Рис.18: 1. Триггерный переключатель

Для запуска машины достаточно нажать триггерный переключатель. Для повышения частоты вращения переключатель. Для повышения частоты вращения нажмите триггерный переключатель сильнее. Для остановки отпустите триггерный переключатель.

Функция круиз-контроля

Функция круиз-контроля позволяет оператору поддерживать постоянную частоту вращения без нажатия триггерного переключателя. Для повышения частоты вращения переведите рычаг управления вперед. Для снижения частоты вращения переведите рычаг управления назад.

► Рис.19: 1. Рычаг управления

Хранение шестигранного ключа

Если шестигранный ключ не используется, храните его, как показано на рисунке, чтобы не потерять.

► Рис.20: 1. Шестигранный ключ

Функция предотвращения случайного запуска

Если включить устройство при нажатом триггерном переключателе или при рычаге управления не в положении выключения, устройство не запустится. Для запуска устройства сначала отпустите триггерный переключатель или верните рычаг управления в исходное положение, а затем включите устройство.

Электронная функция

Для простоты эксплуатации устройство оснащено электронной функцией.

- Постоянный контроль скорости
Функция контроля скорости обеспечивает неизменное число оборотов независимо от нагрузки.

ЭКСПЛУАТАЦИЯ

⚠ ВНИМАНИЕ: Не ставьте машину на землю, когда она включена. Песок или пыль могут попасть из всасывающего отверстия и стать причиной неисправности или травмы.

Эксплуатация воздуходувки

⚠ ВНИМАНИЕ: В случае использования устройства в режиме воздуходувки снимите с устройства всасывающую трубу, насадку для всасывания, коленчатую трубу и пылесборный мешок и присоедините к устройству трубу воздуходувки и насадки.

Крепко удерживайте машину рукой и выполняйте сдувание медленными движениями из стороны в сторону. При сдувании мусора вокруг здания, крупных камней или транспортного средства направляйте насадку в сторону от них. При сдувании мусора в углу начинайте с угла и переходите к открытому пространству.

► Рис.21

Работа в режиме пылесоса

⚠ ВНИМАНИЕ: В случае использования устройства в режиме пылесоса снимите с устройства трубу воздуходувки и насадки и присоедините к устройству всасывающую трубу, насадку для всасывания, коленчатую трубу, пылесборный мешок и плечевой ремень.

⚠ ВНИМАНИЕ: Чаше проверяйте пылесборный мешок на предмет износа и повреждений.

⚠ ВНИМАНИЕ: Перед использованием устройства убедитесь, что крепление пылесборного мешка зафиксировано.

⚠ ВНИМАНИЕ: Обязательно выключайте устройство, прежде чем открыть или зафиксировать крепление пылесборного мешка.

ПРИМЕЧАНИЕ: Следите за тем, чтобы в устройство не попали влажные материалы, например мокрые листья, и инородные предметы, такие как крупные деревянные щепки, металлические части, стекло, гравий и т. п. Несоблюдение этого требования может стать причиной неисправности.

ПРИМЕЧАНИЕ: Опорожните пылесборный мешок, прежде чем он заполнится полностью. Несоблюдение этого требования может стать причиной неисправности.

ПРИМЕЧАНИЕ: Во избежание всасывания инородных предметов рекомендуется использовать устройство в режиме пылесоса.

1. Наденьте плечевой ремень и пылесборный мешок на плечо, как показано на рисунке. Отрегулируйте длину ремня.
► Рис.22: 1. Плечевой ремень 2. Ручка для переноски 3. Вспомогательная ручка 4. Пылесборный мешок
2. Правой рукой возьмитесь за ручку для переноски, а левой — за вспомогательную ручку.
► Рис.23
3. При эксплуатации устройства отрегулируйте триггерный переключатель таким образом, чтобы сила всасывания соответствовала месту и условиям работы.

ОБСЛУЖИВАНИЕ

⚠ ВНИМАНИЕ: Перед проведением осмотра или технического обслуживания машины необходимо отключить ее и извлечь блок аккумулятора.

Для обеспечения БЕЗОПАСНОСТИ и НАДЕЖНОСТИ оборудования ремонт, любое другое техобслуживание или регулировку необходимо производить в уполномоченных сервис-центрах Makita или сервис-центрах предприятия с использованием только сменных частей производства Makita.

Очистка устройства

Для очистки устройства вытрите пыль сухой или смоченной мыльной водой и отжатой тряпкой.

ПРИМЕЧАНИЕ: Запрещается использовать бензин, растворители, спирт и другие подобные жидкости. Это может привести к обесцвечиванию, деформации и трещинам.

Очистите от пыли и грязи всасывающие отверстия.

► **Рис.24:** 1. Всасывающее отверстие

ПОИСК И УСТРАНЕНИЕ НЕИСПРАВНОСТЕЙ

Прежде чем обращаться по поводу ремонта, проведите осмотр самостоятельно. Если обнаружена неисправность, не указанная в руководстве, не пытайтесь разобрать инструмент. Обратитесь в один из авторизованных сервисных центров Makita, в которых для ремонта используются только оригинальные детали Makita.

Состояние неисправности	Возможная причина (неисправности)	Способ устранения
Не работает электромотор.	Не вставлен блок аккумулятора.	Установите блок аккумулятора.
	Неисправен аккумулятор (под напряжением)	Зарядите аккумулятор. Если перезарядка не помогает, замените аккумулятор.
	Для воздуходувки Не присоединена труба воздуходувки. Не закрыта крышка вентилятора.	Присоедините трубу воздуходувки и затяните болт. Закройте крышку вентилятора и затяните болт.
	Для пылесоса Не присоединена коленчатая труба или всасывающая труба.	Присоедините коленчатую трубу или всасывающую трубу и затяните болт.
	Привод работает неправильно.	Обратитесь в местный авторизованный центр для ремонта.
После непродолжительного использования двигатель останавливается.	Низкий уровень заряда аккумулятора.	Зарядите аккумулятор. Если перезарядка не помогает, замените аккумулятор.
	Перегрев.	Прекратите работу и дайте машине остыть.
Машина не достигает максимальной скорости работы.	Неправильно установлен аккумулятор.	Вставьте блок аккумулятора, как описано в этом руководстве.
	Заряд аккумулятора падает.	Зарядите аккумулятор. Если перезарядка не помогает, замените аккумулятор.
	Привод работает неправильно.	Обратитесь в местный авторизованный центр для ремонта.
Сильная вибрация: ⇒ немедленно выключите машину!	Привод работает неправильно.	Обратитесь в местный авторизованный центр для ремонта.
Двигатель не останавливается. ⇒ Немедленно извлеките аккумулятор!	Электрическая или электронная неисправность.	Извлеките аккумулятор и обратитесь в местный авторизованный сервисный центр для ремонта.

ДОПОЛНИТЕЛЬНЫЕ ПРИНАДЛЕЖНОСТИ

ВНИМАНИЕ: Эти принадлежности или насадки рекомендуются для использования с устройством Makita, указанным в этом руководстве. Использование других принадлежностей или насадок может привести к травме. Используйте принадлежность или насадку только по назначению.

Если вам необходимо содействие в получении дополнительной информации по этим принадлежностям, свяжитесь с вашим сервис-центром Makita.

- Комплект для пылесоса
- Удлиняющая насадка
- Плоская насадка
- Плечевой ремень
- Оригинальный аккумулятор и зарядное устройство Makita

ПРИМЕЧАНИЕ: Некоторые элементы из списка могут входить в комплект машины в качестве стандартных принадлежностей. Они могут различаться в зависимости от страны.



Makita Europe N.V. Jan-Baptist Vinkstraat 2,
3070 Kortenberg, Belgium

Makita Corporation 3-11-8, Sumiyoshi-cho,
Anjo, Aichi 446-8502 Japan

www.makita.com

885762-984 EN, SV, NO, FI, LV, LT, ET, RU 20191016
