



1721P01

QAA24



1721P02

QAA25...QAA27

Датчик Комнатной температуры

QAA24...27



Применение

Для систем отопления, вентиляции и кондиционирования воздуха, особенно, где требуется высокий уровень комфорта.
 Основная область применения:
 Измерение и регулирование комнатной температуры.

Сводка типов

Тип	Описание
QAA24	Датчик Комнатной температуры
QAA25	Датчик Комнатной температуры с задатчиком уставки (ручка настройки 5 ... 35 °С)
QAA26	Датчик Комнатной температуры с задатчиком уставки (ручка настройки 5 ... 30 °С)
QAA27	Датчик Комнатной температуры с задатчиком уставки (ручка настройки (3 К)

Механическое устройство

Прибор предназначен для настенного монтажа. Он подходит для применения с любыми имеющимися в продаже распределительными коробками. Кабели могут быть подключены с тыльной стороны снизу или сверху через отверстия.

Прибор состоит из двух основных секций: Корпус и основная плата. Оба соединены вместе, но могут рассоединяться. В корпусе размещен термочувствительный элемент и, в зависимости от типа один или с ручкой задания уставки и рабочие элементы. На основной плате расположены клеммы.

Чувствительный элемент

Характеристика:

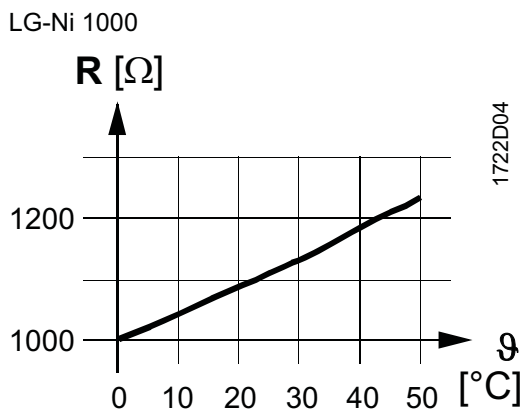

Точность:

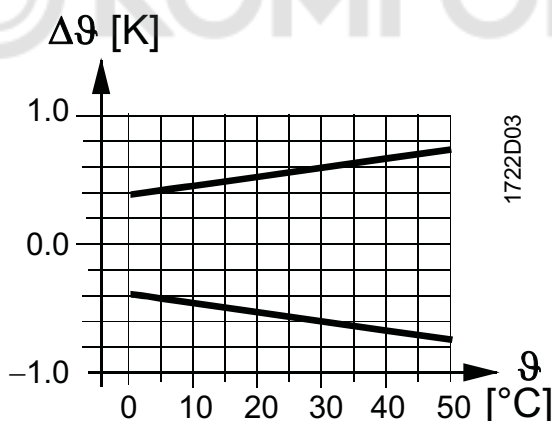

Экспликация

R Значение сопротивления в Ом
 ϑ Температура °C
 $\Delta\vartheta$ Температурный дифференциал в Кельвинах

Соответствие стандарту

Основные пластмассовые составляющие выполнены в соответствии с ISO/DIS11469.

Уставка и используемые элементы

(только с QAA25, QAA26 и QAA27)

Вид спереди

Вид сзади

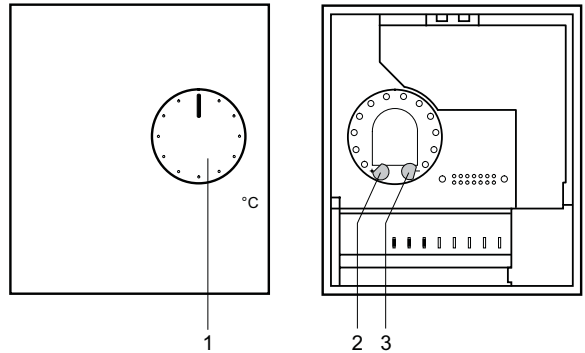

Экспликация

- 1 Задатчик для регулирования уставки
- 2 Штырь для механического максимального ограничения ручки настройки уставки
- 3 Штырь для механического минимального ограничения ручки настройки уставки

Замечания по наладке

Для определения допустимых диапазонов и погрешностей измеренной величины, обратитесь к «Базовой документации» соответствующей системы управления.

- UNIGYR/VISONIK/DESIGO
При использовании QAA26, и термочувствительный элемент и ручка настройки уставки должны быть связаны со входом измеренной величины (В. ..) модуля измеренной величины (PTM1. 2R1K).

Замечания по установке

Расположение: На внутренней стене помещения, которое будет нагрето или где кондиционируется воздух. Не рекомендуется устанавливать в проемах, полках, позади отражателей, и вблизи источников высокой температуры.

На прибор не должен попадать прямой солнечный свет.

Допустимые условия окружающей среды должны быть соблюдены.

Инструкции по установке напечатаны на упаковке.

Технические данные	Диапазон применения	0 ... 50 °С		
	Ручка настройки	См. «Применение»		
	Клеммы соединений	2 x 1.5 mm ² или 1 x 2.5 mm ²		
	Класс безопасности	III по 60 730		
	Степень защиты	IP 30 по 60 529		
	Условия внешней среды			
	Эксплуатация	к IEC 721-3-3		
	Климатические условия	класс 3К5		
	Температура	0 ... 50 °С		
	Отн.влажность	< 95 % h.		
	Транспортировка	к IEC 721-3-2		
	Климатические условия	класс 2К3		
	Температура	-25 ... +65 °С		
	Отн.влажность	< 95 % h.		
	Механическое состояние	класс 2М2		
Соответствие	по EMC стандарту 89/336/EEC			
Вес приблизительно	0.1 кг			
Датчик	Измерительный элемент	LG-NI1000		
	Постоянная времени	7 мин (в зависимости от потоков воздуха и теплового контакта со стеной)		
Задатчик Уставки		QAA25	QAA26	QAA27
	Ручка настройки уставки	5 ... 35 °С	5 ... 30 °С	±3 К
	Диапазон сопротивления	95...685 Ω	1000...1195 Ω	1000...1175 Ω
	Величина сопротивления ручки настройки			0 К ≅ 1091 Ω
	10 °С	193,3 Ω	1039 Ω	
	20 °С	390,0 Ω	1118 Ω	
	25 °С	488,3 Ω	1157 Ω	
30 °С	586,7 Ω	1195 Ω		

Схема подключения

QAA24

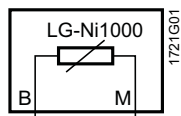

QAA25, QAA26

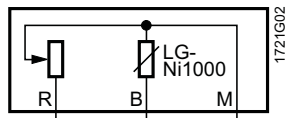

QAA27

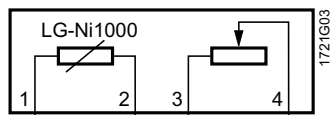

Обозначение

B, 1 измеренный сигнал комнатной температуры
M, 2, 4 нейтраль для измерений
R, 3 сигнал ручки настройки



Размеры

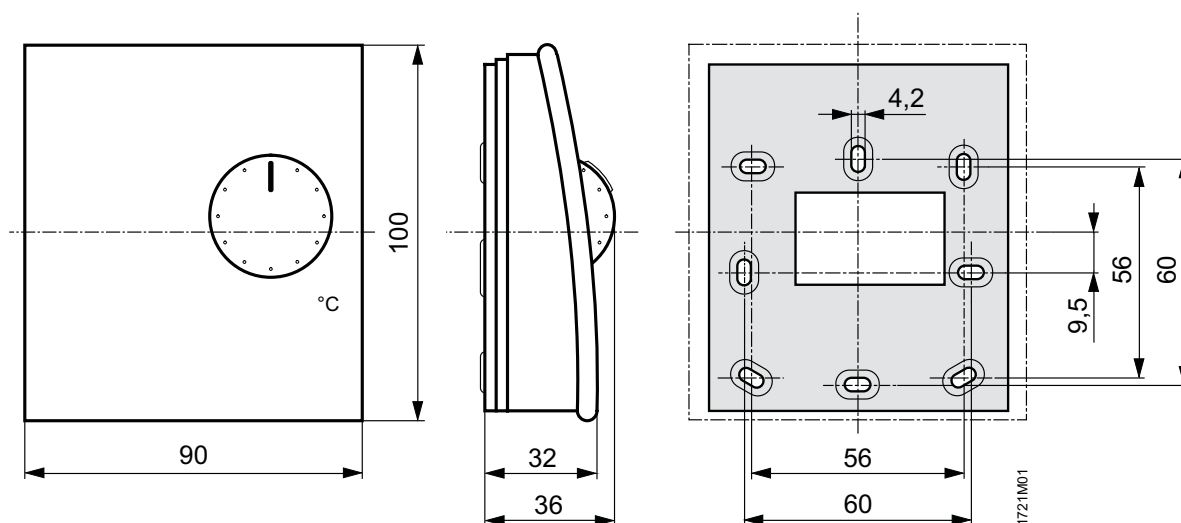

Размеры в мм