

ПАСПОРТ. РУКОВОДСТВО ПО ЭКСПЛУАТАЦИИ



**ТРУБОПРОВОДНАЯ ЗАПОРНАЯ, РАДИАТОРНАЯ
АРМАТУРА:**

**ВЕНТИЛИ, КРАНЫ ШАРОВЫЕ
НИКЕЛИРОВАННЫЕ ЛАТУННЫЕ
RTP**

ПАСПОРТ. РУКОВОДСТВО ПО ЭКСПЛУАТАЦИИ

1. Назначение и область применения

1.1. Краны применяются в качестве запорной арматуры на трубопроводах систем питьевого и хозяйственного назначения, горячего водоснабжения, отопления, сжатого воздуха, жидких углеводородов, а также на технологических трубопроводах, транспортирующих жидкости, не агрессивные к материалам крана. Использование шаровых кранов в качестве регулирующей арматуры не допускается.

1.2 Клапаны применяются для плавного ручного регулирования расхода теплоносителя в водяных отопительных сетях. Клапаны могут использоваться на трубопроводах систем питьевого и хозяйственно-питьевого назначения, горячего водоснабжения, а также на технологических трубопроводах, транспортирующих жидкости, не агрессивные к материалам клапана. Наличие полусгона позволяет монтировать и демонтировать клапан без демонтажа трубопровода. Основное предназначение клапана – регулирование расхода теплоносителя через отопительные приборы. Регулирующие клапаны предназначены для пользовательской регулировки расхода.

2. Технические характеристики кранов шаровых латунных

№	Характеристика	Единица измерения	Значение	Обозначение
1	Класс герметичности затвора		«А»	ГОСТ 9544-2015
2	Средний полный срок службы	лет	25	ГОСТ 3 27.002-2015 ГОСТ 21345-2005
3	Средняя наработка на отказ	циклы	12000	
4	Средний полный ресурс	циклы	25000	
5	Ремонтопригодность		да	
6	Номинальные диаметры Ду	дюймы	1/2" ÷ 1"	
7	Номинальное давление PN	Мпа (бар)	2,5(25) ÷ 4,0(40)	
8	Способ управления		ручное	
9	Присоединительная резьба	дюймы	1/2"÷1"	
10	Температура окружающей среды	°С	-20÷+60	ГОСТ 21345-2005
11	Угол поворота рукоятки между крайними положениями	°С	90°	
12	Температура рабочей среды	°С	-20 ÷ 150	
13	Пропускная способность			
	- 1/2"	м³/час	16,5	
	- 3/4"	м³/час	40,6	
	- 1"	м³/час	65,4	

2.1 Технические характеристики радиаторной арматуры.

№	Характеристика	Единица измерения	Значение
1	Средний полный срок службы	лет	25
2	Рабочее давление	МПа	1,0
3	Пробное давление	МПа	1,5
4	Температура рабочей среды	°С	110
5	Ремонтопригодность		да
6	Номинальные диаметры Ду	дюймы	1/2"
7	Средний полный ресурс	циклы	2500

ПАСПОРТ. РУКОВОДСТВО ПО ЭКСПЛУАТАЦИИ

8	Наработка на отказ	циклы	1200
9	Допустимая температура окружающей среды	°С	от +5 до +55
10	Допустимая влажность окружающей среды	%	80
11	Крутящий момент на регулировочную ручку	Нм	Не более 2,0
12	Допустимый изгибающий момент на корпус клапанов	Нм	Не более 100

2.2. Параметры резьбы по ГОСТ 6357

Обозначение резьбы в дюймах	Наружный диаметр резьбы, мм	Шаг резьбы, мм	Число витков резьбы на 1"
1/2"	20,956	1,814	14
3/4"	26,442	1,814	14
1"	33,250	2,309	11
1 1/4"	41,913	2,309	11

3. Материалы.

3.1. Краны, вентили, корпуса клапанов выполнены из горячепрессованной латуни марки CW 617N по стандарту EN 12165 (соответствует марке LC59-1 по ГОСТ 15527).

4. Указания по монтажу.

4.1. Краны могут устанавливаться в любом монтажном положении.

4.2. В соответствии с ГОСТ 12.2.063-2015, арматура не должна испытывать нагрузок от трубопровода (изгиб, сжатие, растяжение, кручение, перекосы, вибрация, несоосность патрубков, неравномерность затяжки крепежа). При необходимости должны быть предусмотрены опоры или компенсаторы, снижающие нагрузку на арматуру от трубопровода.

4.3. Несоосность соединяемых трубопроводов не должна превышать 3мм при длине до 1м плюс 1мм на каждый последующий метр (СП 73.13330.2016).

4.4. Муфтовые соединения следует выполнять, не превышая крутящего момента 25 Нм. (для накидной гайки полусгона – 5 Нм. При этом монтажный ключ должен воздействовать на присоединяемый полукорпус крана, а не на противоположный).

4.5. При монтаже рекомендуется держать кран закрытым, во избежание попадания мусора за шаровой затвор.

4.6. После монтажа смонтированный трубопровод подлежит гидравлическому испытанию давлением, в 1,5 раза превышающем расчетное рабочее давление в системе, но не менее 6 бар. Испытания проводятся в соответствии с указаниями СП 73.13330.2016.

4.7. Клапаны могут устанавливаться в любом монтажном положении.

4.8. Монтаж клапанов следует производить в соответствии с требованиями СП 73.13330.2016 «Внутренние санитарно-технические системы».

4.9. При монтаже клапана первым к трубопроводу или прибору присоединяется патрубок полусгона.

4.10. Монтаж патрубка полусгона производится с помощью специального стонного ключа.

4.11. Для монтажа клапана не допускается использование рычажных ключей.

ПАСПОРТ. РУКОВОДСТВО ПО ЭКСПЛУАТАЦИИ





4.12 При монтаже клапана не допускается превышать крутящие моменты, указанные в таблице:

Резьба, дюймы	1/2"	3/4"
Предельный крутящий момент (резьба), Нм	30	40
Предельный крутящий момент (накидная гайка), Нм	15	20



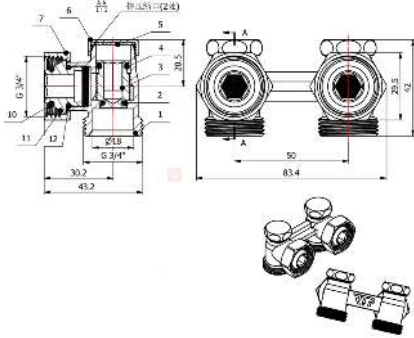

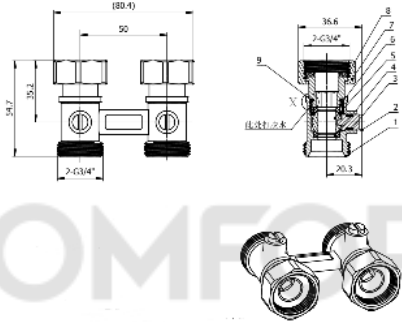

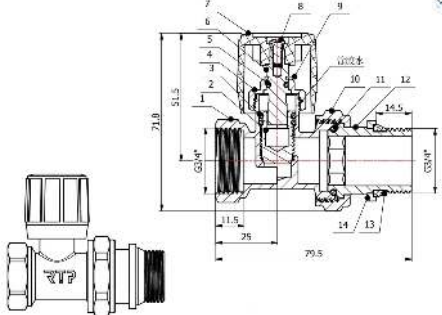
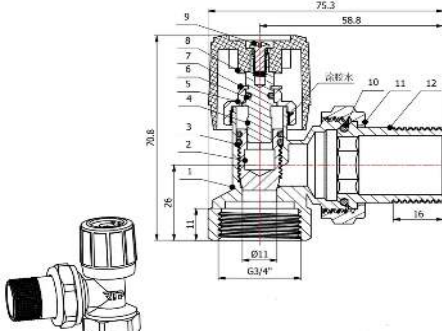

ПАСПОРТ. РУКОВОДСТВО ПО ЭКСПЛУАТАЦИИ

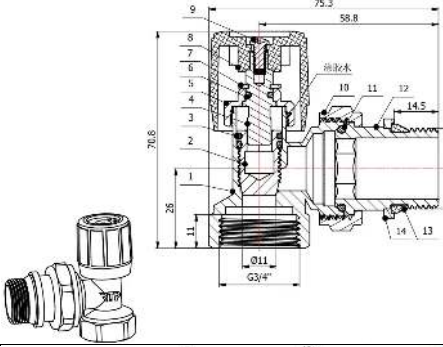

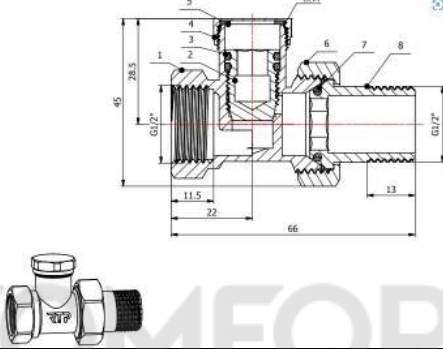

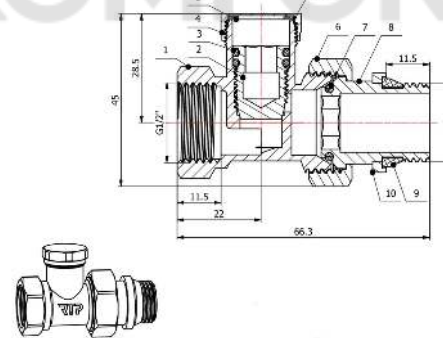

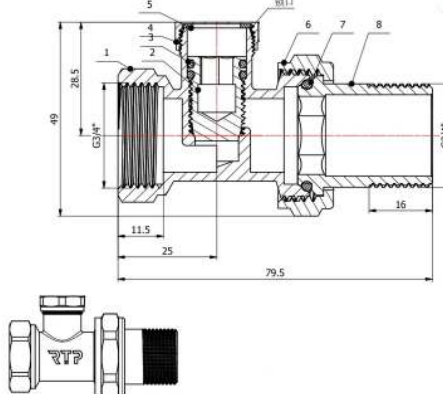
5. Номенклатура и габаритные размеры

Вид	Наименование	Арт.	Размеры	G	L, mm	W, mm	H, mm
	Двойной узел для нижнего подключения радиатора угловой для двухтрубной системы 3/4"х3/4" БЕЗ АДАПТЕРА	5105-2		3/4' 1*3/4"	83,4	43,2	42,0
	Двойной узел для нижнего подключения радиатора прямой для двухтрубной системы 3/4"х3/4" БЕЗ АДАПТЕРА	5106		3/4' 1*3/4"	80,4	54,7	36,6
	Вентиль ручной простой прямой вн/нар 3/4	5101-1		3/4'	79,5	37,2	71,8
	Вентиль ручной простой прямой вн/нар 3/4 с прокладкой	5101-1A		3/4'	79,5	37,2	71,8
	Вентиль ручной простой угловой вн/нар 3/4	5102-1		3 / 4"	75,3	37,2	70,8

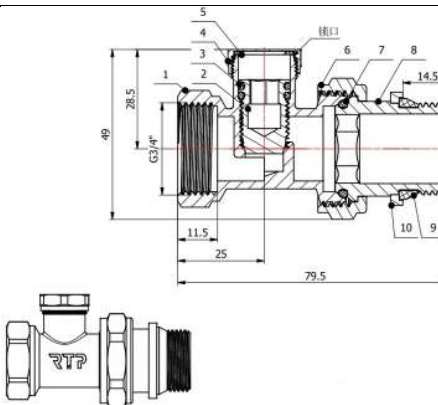

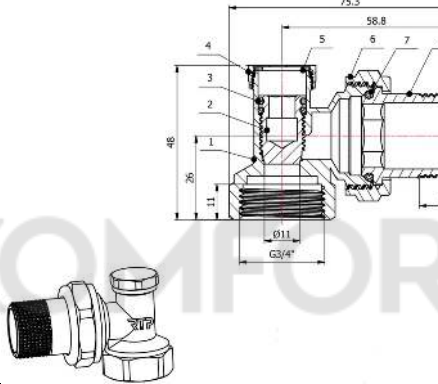

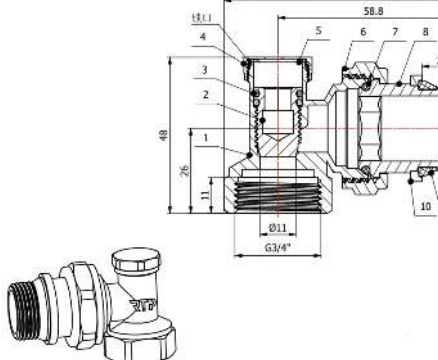
ПАСПОРТ. РУКОВОДСТВО ПО ЭКСПЛУАТАЦИИ

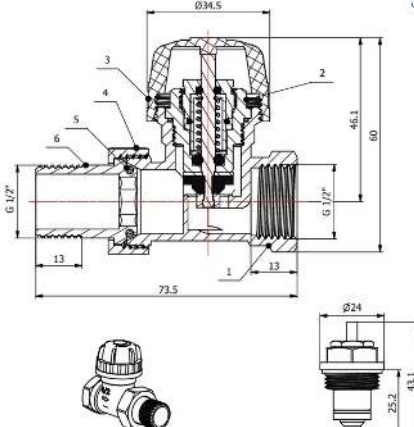
Вид	Наименование	Арт.	Размеры	G	L, mm	W, mm	H, mm
	Вентиль ручной простой угловой вн/нар 3/4 с прокладкой	5102-1A		3/4'	75,3	37,2	70,8
	Клапан запорный прямой вн/нар 1/2	5108		1/2'	66,0	30,2	45,0
	Клапан запорный прямой вн/нар 1/2 с прокладкой	5108A		1/2'	66,0	30,2	45,0
	Клапан запорный прямой вн/нар 3/4	5108		3/4'	79,5	37,2	49,0



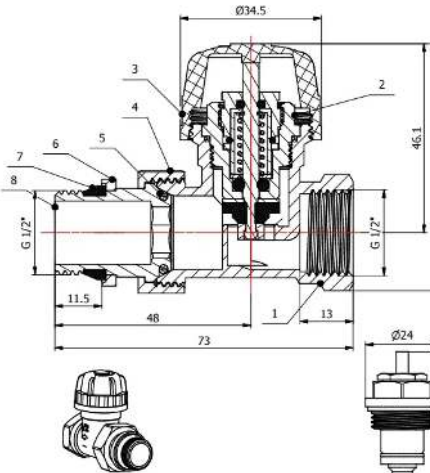

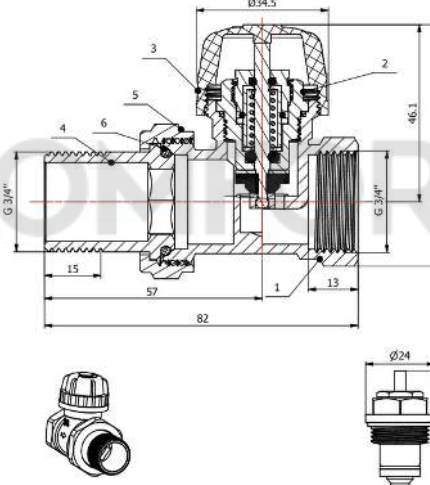
ПАСПОРТ. РУКОВОДСТВО ПО ЭКСПЛУАТАЦИИ

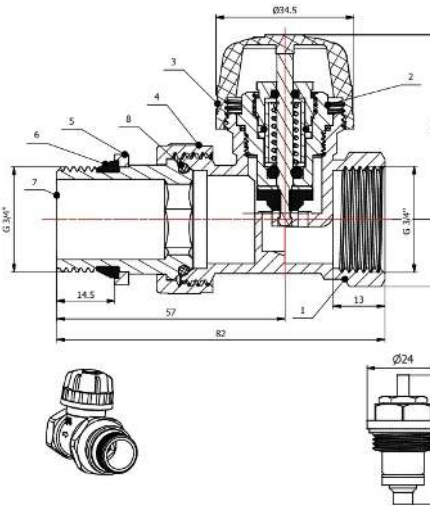
Вид	Наименование	Арт.	Размеры	G	L, mm	W, mm	H, mm
	Клапан запорный прямой вн/нар 3/4 с прокладкой	5108A		3/4'	79,5	37,2	49,0
	Клапан запорный угловой вн/нар 3/4	5107		3/4'	75,3	37,2	48,0
	Клапан запорный угловой вн/нар 3/4 с прокладкой	5107A		3/4'	75,3	37,2	48,0
	Термоклапан прямой с колпачком (M30x1,5) вн/нар 1/2	5213		1/2'	73,5	30,2	60,0



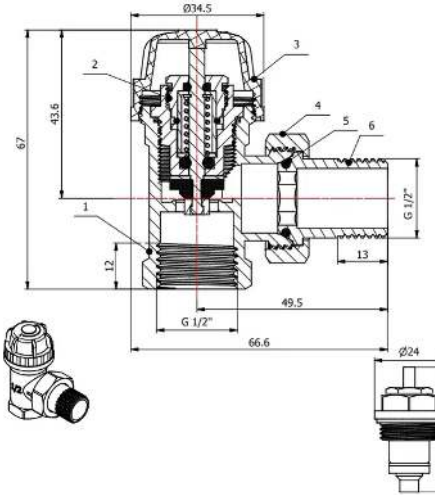

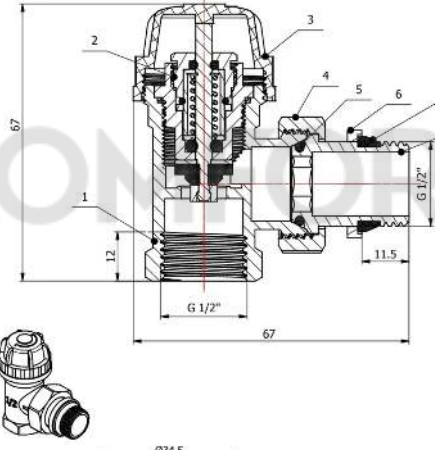
ПАСПОРТ. РУКОВОДСТВО ПО ЭКСПЛУАТАЦИИ

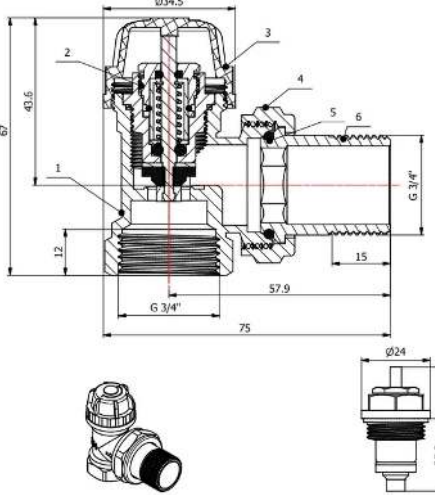
Вид	Наименование	Арт.	Размеры	G	L, mm	W, mm	H, mm
	Термоклапан прямой с колпачком (M30x1,5) вн/нар 1/2 с прокладкой	5213A		1/2'	73,5	30,2	60,0
	Термоклапан прямой с колпачком (M30x1,5) вн/нар 3/4	5213		3/4'	82,0	37,2	63,0
	Термоклапан прямой с колпачком (M30x1,5) вн/нар 3/4 с прокладкой	5213A		3/4'	82,0	37,2	63,0



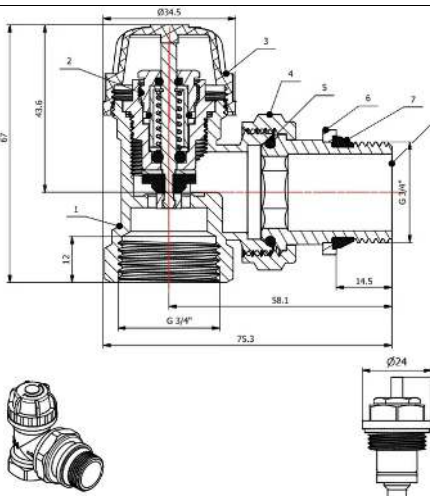

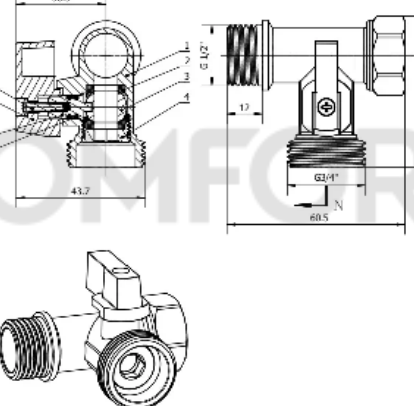

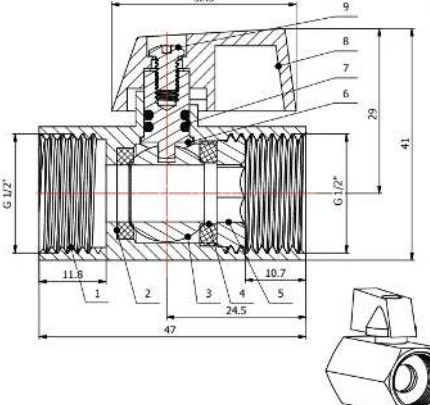
ПАСПОРТ. РУКОВОДСТВО ПО ЭКСПЛУАТАЦИИ

Вид	Наименование	Арт.	Размеры	G	L, mm	W, mm	H, mm
	Термоклапан угловой с колпачком (M30x1,5) вн/нар 1/2	5209		1/2'	66,6	30,2	67,0
	Термоклапан угловой с колпачком (M30x1,5) вн/нар 1/2 с прокладкой	5209А		1/2'	66,6	30,2	67,0
	Термоклапан угловой с колпачком (M30x1,5) вн/нар 3/4	5209		3/4'	75,0	37,2	67,0

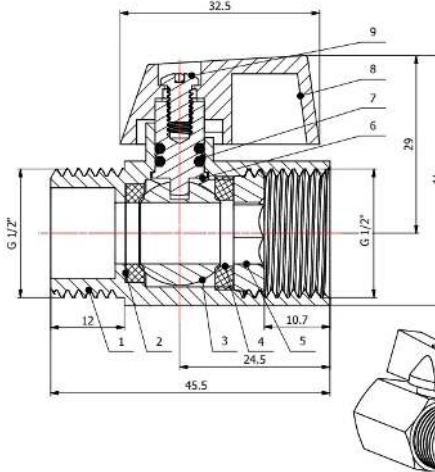
ПАСПОРТ. РУКОВОДСТВО ПО ЭКСПЛУАТАЦИИ

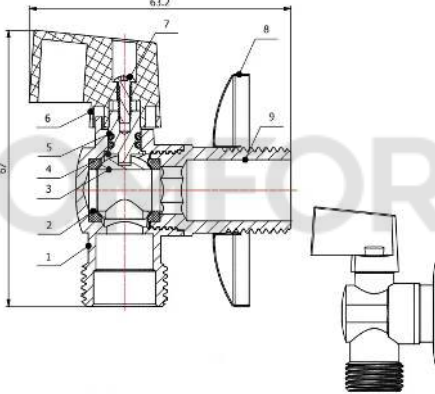
Вид	Наименование	Арт.	Размеры	G	L, mm	W, mm	H, mm
	Термоклапан угловой с колпачком (M30x1,5) вн/нар 3/4 с прокладкой	5209 А		3/4"	75,0	37,2	67,0
	Трёхходовой ВР/НР/НР 1/2"x3/4"x1/2"	4123		1/2 " * 1/2 " * 3/4 "	60,5	51,4	43,7
	Кран шаровый мини гайка-гайка 1/2"	1308		1/2 FF	47,0	23,0	41,0

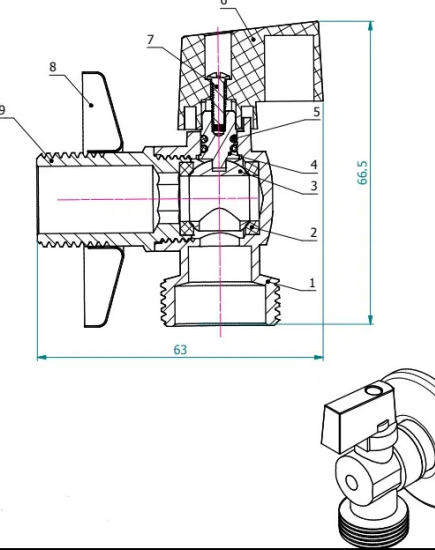

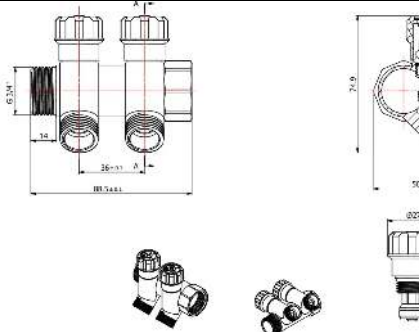

ПАСПОРТ. РУКОВОДСТВО ПО ЭКСПЛУАТАЦИИ

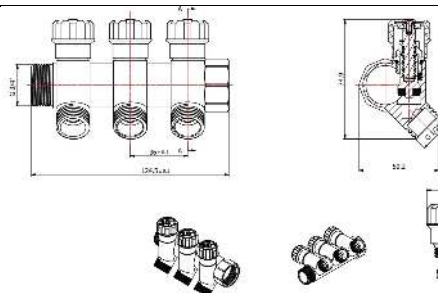
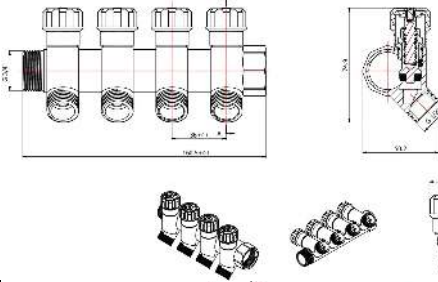
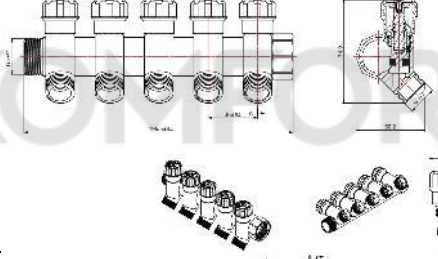
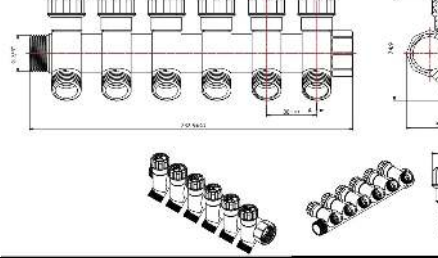
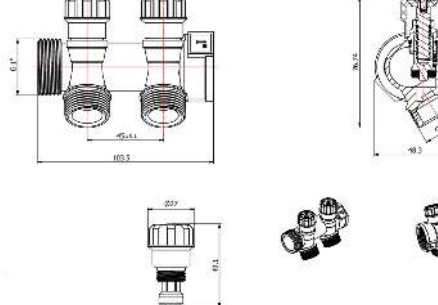
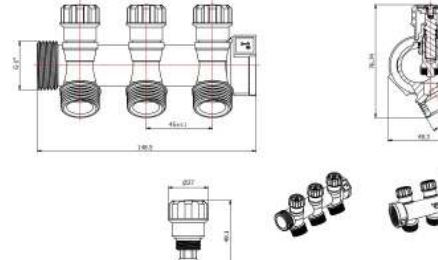
Вид	Наименование	Арт.	Размеры	G	L, mm	W, mm	H, mm
	Кран шаровый мини гайка штуцер 1/2"	1307		1/2 "F M	45,5	23,0	41,0
	Кран угловой для подключения санитарных приборов 1/2" x 1/2"	4153		1/2 "X 1/2 "	63,0	20,9	67,0
	Кран угловой для подключения санитарных приборов 1/2" x 3/4"	4153		1/2 "X 3/4 "	63,0	26,4	67,0
	Резьба 3/4"x2 вых. 1/2" нар.	7110		3/4 "x2 wa y 1/2 " M	88,5	50,2	74,9

ПАСПОРТ. РУКОВОДСТВО ПО ЭКСПЛУАТАЦИИ

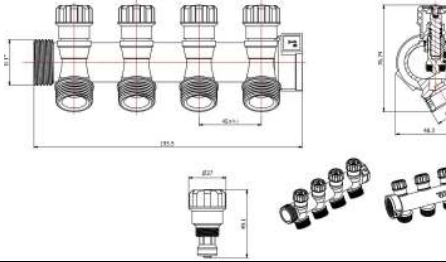
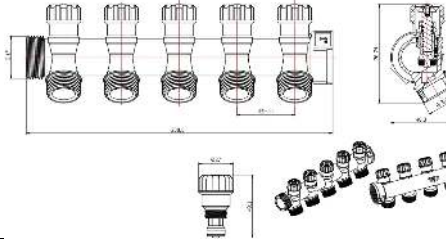
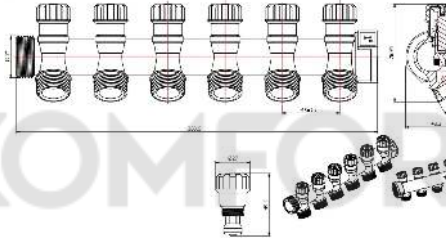
Вид	Наименование	Арт.	Размеры	G	L, mm	W, mm	H, mm
	Резьба 3/4"x3 вых. 1/2" нар.			3/4 "x3 wa y 1/2 " M	124,5	50,2	74,9
	Резьба 3/4"x4 вых. 1/2" нар.			3/4 "x4 wa y 1/2 " M	160,5	50,2	74,9
	Резьба 3/4"x5 вых. 1/2" нар.			3/4 "x5 wa y 1/2 " M	196,5	50,2	74,9
	Резьба 3/4"x6 вых. 1/2" нар.			3/4 "x6 wa y 1/2 " M	232,5	50,2	74,9
	Резьба 1"x2 вых. 3/4" нар.			1"x 2 wa y 3/4 " M	103,5	48,3	76,4
	Резьба 1"x3 вых. 3/4" нар.			1"x 3 wa y 3/4 " M	148,5	48,3	76,4

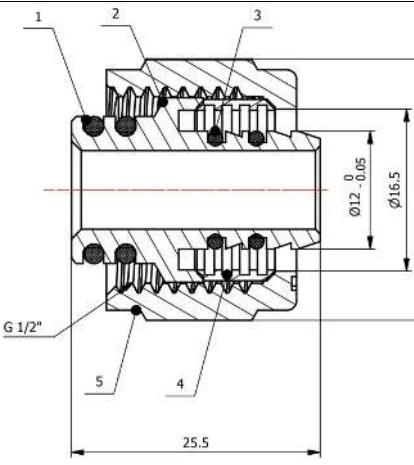
ПАСПОРТ. РУКОВОДСТВО ПО ЭКСПЛУАТАЦИИ

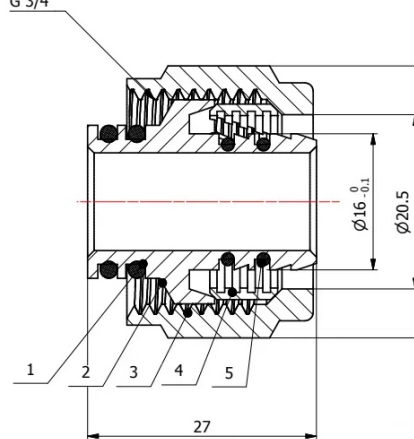
Вид	Наименование	Арт.	Размеры	G	L, mm	W, mm	H, mm
	Резьба 1"x4 вых. 3/4" нар	7110- С		1"x 4 wa y 3/4 " M	193,5	48,3	76,4
	Резьба 1"x5 вых. 3/4" нар			1"x 5 wa y 3/4 " M	238,5	48,3	76,4
	Резьба 1"x6 вых. 3/4" нар			1"x 6 wa y 3/4 " M	283,5	48,3	76,4
		7110- С		1/2 " Euro cone	26,6	26,6	25,5
				3/4 " Euro cone	32,0	32,0	27,0

ПАСПОРТ. РУКОВОДСТВО ПО ЭКСПЛУАТАЦИИ

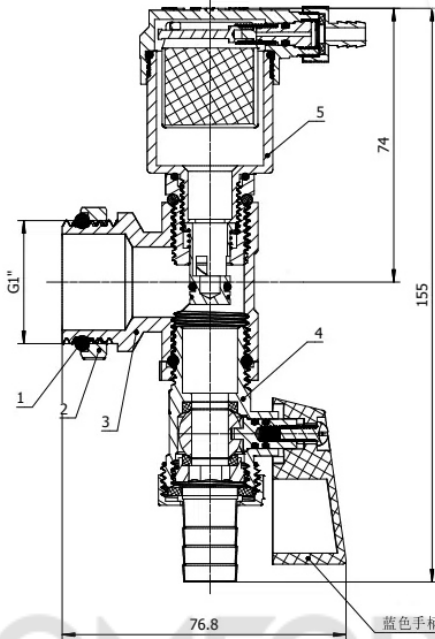
Вид	Наименование	Арт.	Размеры	G	L, mm	W, mm	H, mm
	Дренажный клапан с воздухоотводчиком	7302		1"	76,8	34,0	155,0

6. Указания по эксплуатации и техническому обслуживанию

6.1. Краны должны эксплуатироваться при условиях, изложенных в таблице технических характеристик.

6.2. Не допускается эксплуатировать краны с ослабленной гайкой крепления рукоятки, т.к. это может привести к поломке штока.

6.3 Категорически запрещается допускать замерзание рабочей среды внутри крана. При осушении системы в зимний период кран должен быть оставлен полуоткрытым, чтобы рабочая среда не осталась в полостях за затвором.

6.4. Клапаны должны эксплуатироваться при давлении и температуре, изложенных в таблице технических характеристик.

6.5. Не допускается эксплуатация клапана со снятой пружинной скобой.

6.6. Разборка клапана допускается только при слитом теплоносителе.

6.7. Не допускается замерзание рабочей среды внутри клапана.

ПАСПОРТ. РУКОВОДСТВО ПО ЭКСПЛУАТАЦИИ

7. Возможные неисправности клапанов и способы их устранения

Неисправность	Причина	Способ устранения
Течь из-под муфтового соединения	Некачественная герметизация соединения	Разобрать соединение, заменить старый уплотнитель
Течь из-под муфты вентильного узла	Износ или повреждение уплотнительной прокладки	Вывинтить муфту вентильного узла. Заменить прокладку.
Закрытый клапан пропускает воду	Загрязнение седла клапана.	Вывинтить муфту вентильного узла. Прочистить седло в корпусе клапана.
Течь из-под штока	Износ сальниковых резиновых колец	Вывинтить латунную муфту вентильного узла. Заменить изношенные сальниковые кольца.

8. Условия хранения и транспортировки

8.1. Изделия должны храниться в упаковке предприятия – изготовителя по условиям хранения 3 по ГОСТ 15150-69.

8.2. Транспортировка изделий должна осуществляться в соответствии с условиями 5 по ГОСТ 15150-69.

9. Утилизация

9.1. Утилизация изделия (переплавка, захоронение, перепродажа) производится в порядке, установленном Законами РФ от 04 мая 1999 г. № 96-ФЗ "Об охране атмосферного воздуха" (с изменениями и дополнениями), от 24 июня 1998 г. № 89-ФЗ ((с изменениями и дополнениями), "Об отходах производства и потребления", от 10 января 2002 № 7-ФЗ « Об охране окружающей среды» (с изменениями и дополнениями), а также другими российскими и региональными нормами, актами, правилами, распоряжениями и пр., принятыми во использование указанных законов.

9.2. Содержание благородных металлов: *нет*

10. Гарантийные обязательства

10.1. Изготовитель гарантирует соответствие изделия требованиям безопасности, при условии соблюдения потребителем правил использования, транспортировки, хранения, монтажа и эксплуатации.

10.2. Гарантия распространяется на все дефекты, возникшие по вине завода-изготовителя.

10.3. Гарантия не распространяется на дефекты, возникшие в случаях:

- нарушения паспортных режимов хранения, монтажа, испытания, эксплуатации и обслуживания изделия;
- ненадлежащей транспортировки и погрузо-разгрузочных работ;
- наличия следов воздействия веществ, агрессивных к материалам изделия;
- наличия повреждений, вызванных пожаром, стихией, форс-мажорными обстоятельствами;
- повреждений, вызванных неправильными действиями потребителя;
- наличия следов постороннего вмешательства в конструкцию изделия.

ПАСПОРТ. РУКОВОДСТВО ПО ЭКСПЛУАТАЦИИ

10.4 Производитель оставляет за собой право внесения изменений в конструкцию, улучшающие качество изделия при сохранении основных эксплуатационных характеристик. В процессе монтажа трубопроводов для систем отопления и водоснабжения может возникнуть потребность в использовании комбинированных резьбовых фитингов.

11. Условия гарантийного обслуживания

11.1. Претензии к качеству товара могут быть предъявлены в течение гарантийного срока. Гарантийный срок составляет – **5 лет**.

11.2. Неисправные изделия в течение гарантийного срока ремонтируются или обмениваются на новые бесплатно. Замененное изделие или его части, полученные в результате ремонта, переходят в собственность производителя.

11.3. Затраты, связанные с демонтажом, монтажом и транспортировкой неисправного изделия в период гарантийного срока Покупателю не возмещаются.

11.4. В случае необоснованности претензии, затраты на диагностику и экспертизу изделия оплачиваются Покупателем.

11.5. Изделия принимаются в гарантийный ремонт (а также при возврате) полностью укомплектованными.

12. Наименование и адрес изготовителя

Изготовитель: ZHEJIANG HENGJIE COPPER INDUSTRY CO., LTD. По заказу ООО «RTP».

Адрес: Yuhuan County, Sci-Tech Industrial Park, Zhejiang, China.