

ТЕХНИЧЕСКИЙ ПАСПОРТ ИЗДЕЛИЯ

uni-fitt

Коллекторные группы
из нержавеющей стали

© KOMFORT

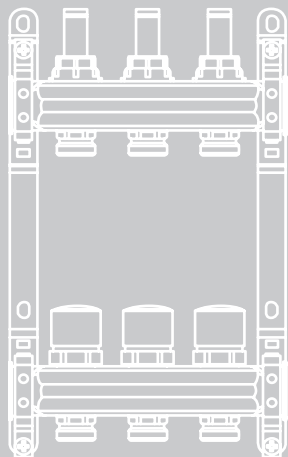

1. Назначение и область применения

Коллекторные группы Uni-Fitt предназначены для распределения и регулирования потоков теплоносителя в низко- или высокотемпературных системах отопления.

2. Конструкция

Коллекторная группа состоит из двух стальных коллекторов, смонтированных на звукоизолирующих консолях. Количество отводов для подключения контуров отопления у коллекторных групп варьируется от 2 до 13.

На подающем коллекторе, на каждом отводе, установлены регулирующие вентили или расходомеры, комбинированные с балансировочными вентилями. Такая конструкция позволяет отрегулировать (сбалансировать) контуры системы отопления. Использование коллекторных групп с расходомерами позволяет произвести настройку, ориентируясь на объективные данные. Расходомеры показывают расход от 0 до 6 л/мин. При необходимости (например – для очистки) колбу расходомера можно снять и установить обратно без слива системы.

Каждый отвод обратного коллектора снабжен термостатическим вентилем, с установленной на нем головкой для ручной регулировки с возможностью установки электрического привода.

Отводы подающего и обратного трубопроводов – это евроконусы с резьбой 3/4".

Коллекторные группы поставляются:

- без концевых вентиляей;
- с концевыми вентилями;
- с автоматическими воздухоотводчиками.

Каждый коллектор подвергается в заводских условиях проверке на функционирование и герметичность уплотнений.

3. Технические характеристики

	Коллекторная группа с расходомерами и термостатическими вентилями	Коллекторная группа с регулирующими и термостатическими вентилями
Рабочая температура, °C	+5 ÷ +70	+5 ÷ +80
Максимальное рабочее давление, МПа (бар)	0,6 (6)	1,0 (10)
Диаметр подключения	G 1"	G 1"
Диаметр отводов	3/4" евроконус	3/4" евроконус
Материал	нержавеющая сталь AISI 304L	нержавеющая сталь AISI 304L
Уплотнительные материалы	EPDM	EPDM

4. Габаритные размеры, мм

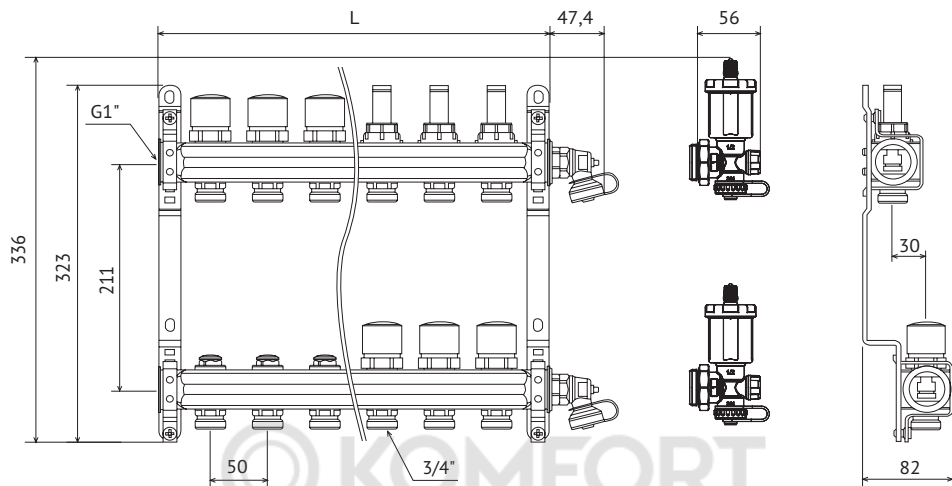

Количество выходов	2	3	4	5	6	7	8	9	10	11	12	13
Длина (L), мм	143	193	243	293	343	393	443	493	543	593	643	693

5. Номенклатура

Коллекторная группа с расходомерами и термостатическими вентилями

Без концевых вентилей	С концевыми вентилями	С автоматическими воздухоотводчиками	Характеристика
450B4302	450I4302	450A4302	1" x 2 вых – 3/4"
450B4303	450I4303	450A4303	1" x 3 вых – 3/4"
450B4304	450I4304	450A4304	1" x 4 вых – 3/4"
450B4305	450I4305	450A4305	1" x 5 вых – 3/4"
450B4306	450I4306	450A4306	1" x 6 вых – 3/4"
450B4307	450I4307	450A4307	1" x 7 вых – 3/4"
450B4308	450I4308	450A4308	1" x 8 вых – 3/4"
450B4309	450I4309	450A4309	1" x 9 вых – 3/4"
450B4310	450I4310	450A4310	1" x 10 вых – 3/4"
450B4311	450I4311	450A4311	1" x 11 вых – 3/4"
450B4312	450I4312	450A4312	1" x 12 вых – 3/4"
450B4313	450I4313	450A4313	1" x 13 вых – 3/4"

Коллекторная группа с регулирующими и термостатическими вентилями

Без концевых вентиляей	С концевыми вентилями	С автоматическими воздухоотводчиками	Характеристика
451B4302	451I4302	451A4302	1" x 2 вых – 3/4"
451B4303	451I4303	451A4303	1" x 3 вых – 3/4"
451B4304	451I4304	451A4304	1" x 4 вых – 3/4"
451B4305	451I4305	451A4305	1" x 5 вых – 3/4"
451B4306	451I4306	451A4306	1" x 6 вых – 3/4"
451B4307	451I4307	451A4307	1" x 7 вых – 3/4"
451B4308	451I4308	451A4308	1" x 8 вых – 3/4"
451B4309	451I4309	451A4309	1" x 9 вых – 3/4"
451B4310	451I4310	451A4310	1" x 10 вых – 3/4"
451B4311	451I4311	451A4311	1" x 11 вых – 3/4"
451B4312	451I4312	451A4312	1" x 12 вых – 3/4"
451B4313	451I4313	451A4313	1" x 13 вых – 3/4"

6. Гидравлические характеристики

Потери давления на балансировочном вентиле расходомера

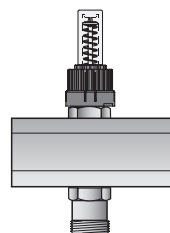
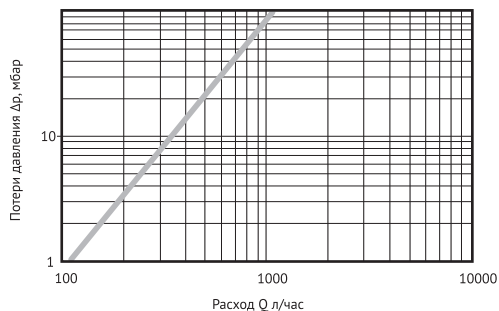

Потери давления на термостатическом вентиле

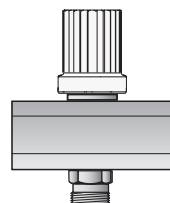
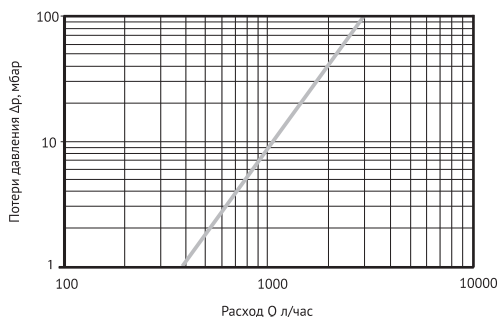

Потери давления на регулировочном вентиле

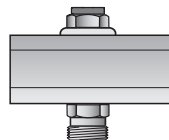
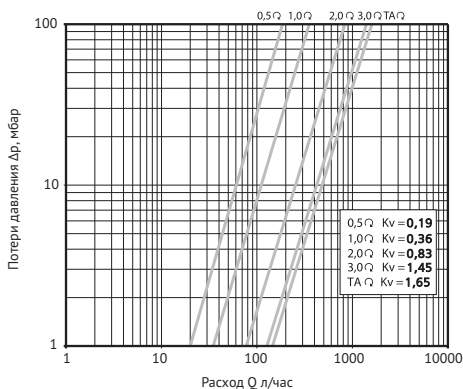

7. Настройка балансировочного вентиля

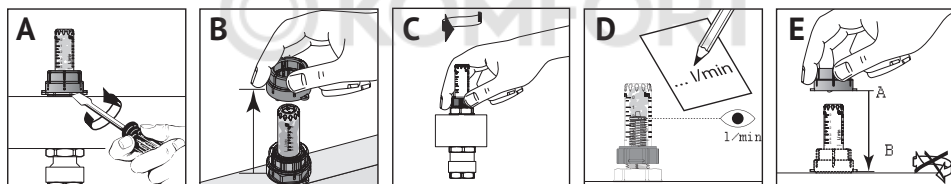

- Подденьте плоской отверткой защитный колпачок (А) и снимите его (В);
- Поверните гайку против часовой стрелки до затруднения вращения (С);
- Настройте поток через отвод. Для этого, вращая гайку по часовой стрелке, установите необходимый расход, опираясь на показания расходомера (D);
- Зафиксируйте настройку, одев и опустив колпачок до щелчка (Е).

Настроенные параметры можно защитить от несанкционированного вмешательства, опломбировав колпачок в зафиксированном положении, используя отверстия, имеющиеся на колпачке.

8. Настройка запорного регулирующего вентиля

Внимание!

Запорно-регулирующий вентиль должен быть полностью открыт перед тем, как выполнять регулировку.

Подготовка к настройке:

- Выньте красную заглушку;
- Шестигранным ключом по часовой стрелке закрутите полностью до упора регулятор;

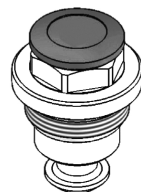

- Открутите регулятор на необходимое количество оборотов;
- Снова вставьте заглушку.

9. Очистка расходомера

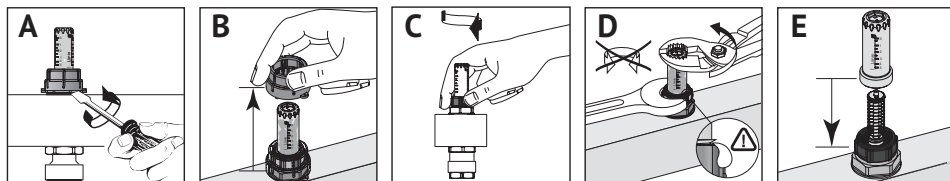

- Подденьте плоской отверткой защитный колпачок (А) и снимите его (В);
- Поверните гайку по часовой стрелке до полного закрытия вентиля (С);
- Выкрутите колбу расходомера с помощью ключа, придерживая черный штуцер другим ключом (D);
- Очистите колбу расходомера или замените на новую и установите обратно на вентиль (E);
- Повторите процедуру настройки балансировочного вентиля.

10. Указания по эксплуатации и техническому обслуживанию

Коллекторная группа должна эксплуатироваться при давлении и температуре, не превышающих указанных в технических характеристиках.

11. Условия хранения и транспортировки

Изделия должны храниться в упаковке предприятия-изготовителя по условиям хранения 3 по ГОСТ 15150. Транспортировка изделий должна осуществляться в соответствии с условиями 5 по ГОСТ 15150.

12. Утилизация

Утилизация изделия (переплавка, захоронение, перепродажа) производится в порядке, установленном Законами РФ от 22 августа 2004 г. № 122-ФЗ «Об охране атмосферного воздуха», от 10 января 2003 г. № 15-ФЗ «Об отходах производства и потребления», а также другими российскими и региональными нормами, актами, правилами, распоряжениями и пр., принятыми во исполнение указанных законов.

13. Гарантийные обязательства

Гарантия распространяется на все дефекты, возникшие по вине завода-изготовителя.

Гарантия не распространяется на дефекты связанные:

- с неправильным монтажом или эксплуатацией;
- с нарушением правил, изложенных в настоящем паспорте об условиях хранения, монтажа, испытаниях, эксплуатации и обслуживания изделий;

- с ненадлежащей транспортировкой и погрузочно-разгрузочными работами;
- с наличием следов воздействия веществ, агрессивных к материалам изделия;
- с наличием повреждений, вызванных пожаром, стихией, форс-мажорными случаями;
- с наличием повреждений, вызванных неправильными действиями потребителя;
- с наличием следов постороннего вмешательства в конструкцию изделия.

14. Условия гарантийного обслуживания

Претензии к качеству товара могут быть предъявлены в течение гарантийного срока.

В случае необоснованности претензий, затраты на диагностику и экспертизу изделия оплачиваются Покупателем.

При предъявлении претензий к качеству товара, покупатель предоставляет следующие документы:

1. Заявление в произвольной форме, в котором указываются:

- название организации или Ф.И.О. покупателя;
- фактический адрес покупателя и контактный телефон;
- название и адрес организации, производившей монтаж;
- адрес установки изделия;
- краткое описание дефекта.

2. Документ, подтверждающий покупку изделия (накладная, квитанция);

3. Фотографии неисправного изделия;

4. Акт гидравлического испытания системы, в которой монтировалось изделие;

5. Копия гарантийного талона со всеми заполненными графами.

Представители Гарантийной организации могут запросить дополнительные документы для определения причин аварии и размеров ущерба.

ГАРАНТИЙНЫЙ ТАЛОН

Коллекторные группы из нержавеющей стали

№	Артикул	Количество
1		
2		
3		
4		
5		
6		
7		
8		
9		
10		

Гарантийный срок – 24 месяца со дня продажи.

С условиями гарантии, правилами установки и эксплуатации ознакомлен:

Покупатель _____
(подпись)

Продавец _____
(подпись)

Дата продажи ____/____/____

Печать
торгующей
организации

Рекламации и претензии к качеству товара принимаются по адресу:
ООО «Юнифит-Рус», Вашутинское шоссе, вл. 36
г. Химки, Московская обл., 141400
тел. (495) 787-71-41
эл. почта: info@uni-fitt.ru