

Форсунки Тип OD



Техническое описание

Маркировка

Форсунки с расходом от 1.46 до 6.55 кг/ч имеют маркировку EN



2.37 Расход EN (кг/ч)

EN 80° II Угол и коэффициент распыла (В соответствии с EN 293/EN 299)

Параметры EN: 1000 кПа (10 бар), 3.4 сСт., 840 кг/м³
Отклонение расхода : ± 4%

Серийный номер для внутреннего пользования

0.60 Исходный расход (USgal/h)

60° Угол и рисунок распыла (H = Полюй) (S = Сплошной) (B = Полусплошной)

Исходные параметры: 700 кПа (7 бар), 3.4 сСт., 820 кг/м³

Форсунки типа OD применяются в бытовых и промышленных горелках высокого давления работающих на всех видах топлива. Выпускаются с 4 углами, 3 рисунками распыла и расходом от 0.3 до 35.0 USgal/h.

Конструкция форсунок типа OD является основной моделью для всех форсунок выпускаемых Danfoss.

Характеристика и область применения

Все виды топлива

Маркировка EN для форсунок от 1.46 до 6.55 кг/ч

Стандартные форсунки от 0.30 до 35 USgal/h

100% соответствие свойств нормам EN

Конструкция

Форсунки с расходом 0.30-0.60 USgal/h имеют кольцевое уплотнение.

A Корпус
C Завихритель
D Распылитель
H Фильтр
S Уплотнение

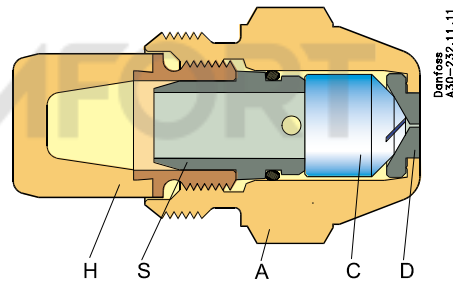

Форсунки с расходом 0.65-35.00 USgal/h имеют ограничитель.

B Ограничитель

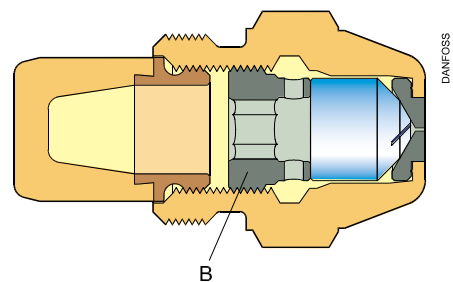

Углы распыла

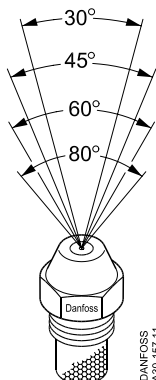

Рисунки распыла

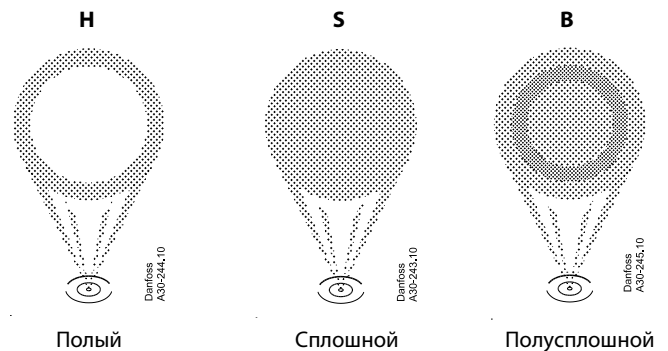

Техническая информация

Фильтры

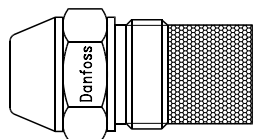

DANFOSS
A30-257.10

Расход 0.30-0.35 USgal/h:
30 мкм, бронза

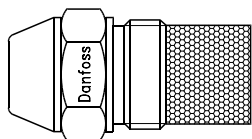

DANFOSS
A30-161.10

Расход 0.40-0.85 USgal/h:
45 мкм, бронза

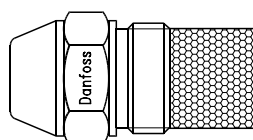

DANFOSS
A30-166.10

Расход 1.00-1.75 USgal/h:
75 мкм, бронза

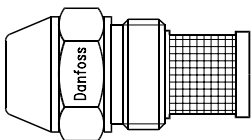

DANFOSS
A30-158.10

Расход 2.00-11.0 USgal/h:
140 мкм, монель

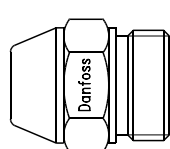

DANFOSS
A30-153.11

Расход 12.0-35.0 USgal/h:
без фильтра

Крутящий момент затяжки

| | |
|---------------------------------|----------|
| Рекомендованный крутящий момент | 15-20 Нм |
| Максимальный | 25 Нм |

Форсунки тип OD

■ EN стандарт

| Исходный расход USgal/h | Угол/рисунок распыла | | | | Номинальный расход кг/ч |
|-------------------------|----------------------|-------|-------|-------|-------------------------|
| | 30° | 45° | 60° | 80° | |
| 0.30 | | | H S | H S | 1.15 |
| 0.35 | | | H S | H S | 1.35 |
| 0.40 | | S | H S | H S | 1.46 |
| 0.45 | | S | H S | H S | 1.66 |
| 0.50 | H S | H S | H S | H S | 1.87 |
| 0.55 | H S | H S | H S | H S | 2.11 |
| 0.60 | H S | H S | H S B | H S B | 2.37 |
| 0.65 | H S B | H S B | H S B | H S B | 2.67 |
| 0.75 | H S B | H S B | H S B | H S B | 2.94 |
| 0.85 | H S B | H S B | H S B | H S B | 3.31 |
| 1.00 | H S B | H S B | H S B | H S B | 3.72 |
| 1.10 | H S | H S | H S | H S | 4.24 |
| 1.20 | H S | H S | H S | H S | 4.45 |
| 1.25 | H S B | H S B | H S B | H S B | 4.71 |
| 1.35 | H S B | H S B | H S B | H S B | 5.17 |
| 1.50 | H S B | H S B | H S B | H S B | 5.84 |
| 1.65 | H S | H S | H S | H S | 6.08 |
| 1.75 | H S | H S | H S | H S | 6.55 |
| 2.00 | H S B | H S B | H S B | H S B | 7.42 |
| 2.25 | H S B | H S B | H S B | H S B | 8.35 |
| 2.50 | H S B | H S B | H S B | H S B | 9.29 |
| 2.75 | H S B | H S B | H S B | H S B | 10.5 |
| 3.00 | H S B | H S B | H S B | H S B | 11.6 |
| 3.50 | S | S | S | S | 12.9 |
| 3.75 | B | S B | B | B | 13.8 |
| 4.00 | | S | S | S | 14.2 |
| 4.50 | | S B | S B | S B | 16.1 |
| 5.00 | | S B | S B | S B | 18.5 |
| 5.50 | | S B | S B | S B | 20.9 |
| 6.00 | | S B | S B | S B | 23.4 |
| 6.50 | | B | B | B | 26.1 |
| 7.00 | | | S | | 27.9 |
| 7.50 | | B | B | B | 29.8 |
| 8.00 | | | S | | 31.5 |
| 8.50 | | B | B | B | 33.1 |
| 9.00 | | | S | | 35.4 |
| 10.00 | | B | B | B | 37.7 |
| 11.00 | | B | B | B | 42.5 |
| 12.00 | | B | B | B | 47.7 |
| 13.50 | | B | B | B | 54.3 |
| 15.00 | | B | B | B | 60.4 |
| 17.00 | | | B | B | 67.4 |
| 19.50 | | | B | B | 76.2 |
| 22.00 | | B | B | B | 86.4 |
| 25.00 | | | B | B | 96.7 |
| 28.00 | | | B | B | 109.5 |
| 31.50 | | B | B | B | 122.5 |
| 35.00 | | B | | | 133.5 |

Габаритные размеры

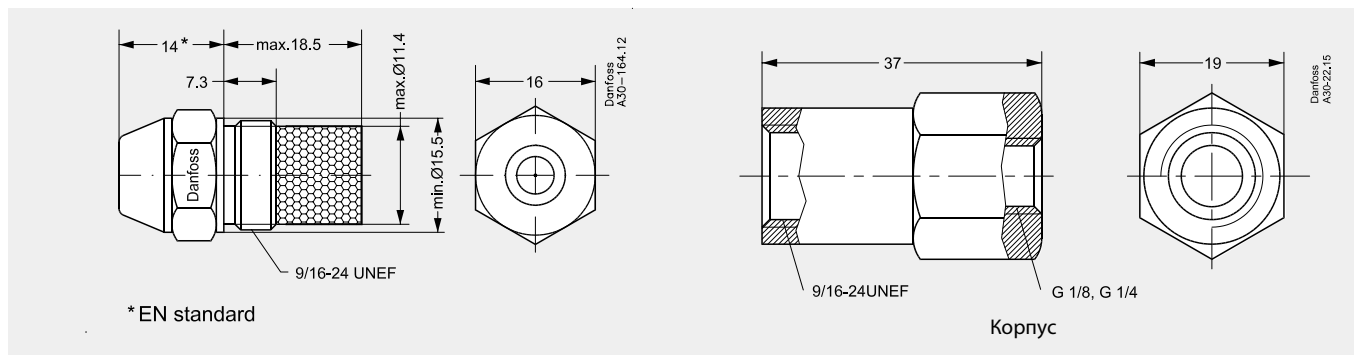

Danfoss can accept no responsibility for possible errors in catalogues, brochures and other printed material. Danfoss reserves the right to alter its products without notice. This also applies to products already on order provided that such alterations can be made without consequential changes being necessary in specifications already agreed. All trademarks in this material are property of the respective companies. Danfoss and the Danfoss logotype are trademarks of Danfoss A/S. All rights reserved.