

Радиаторы "PC", монтажные схемы

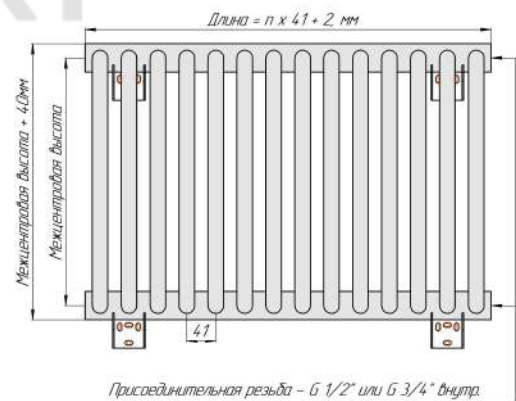

Радиаторы напольные с боковым подключением "РС нв",
монтажные схемы

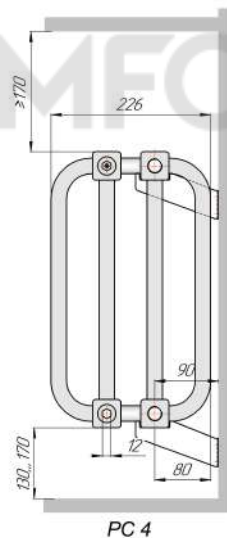
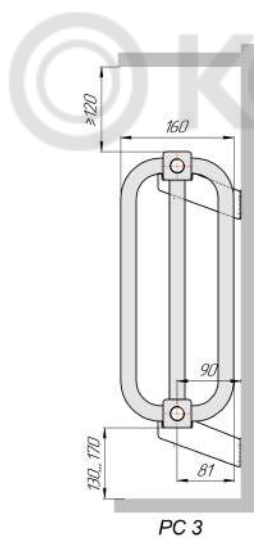
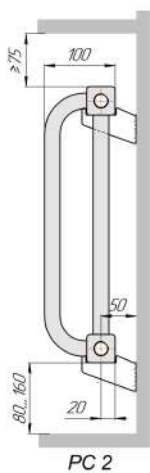
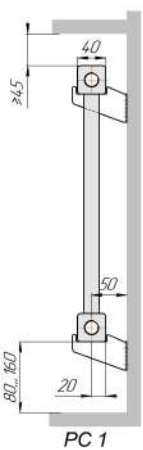
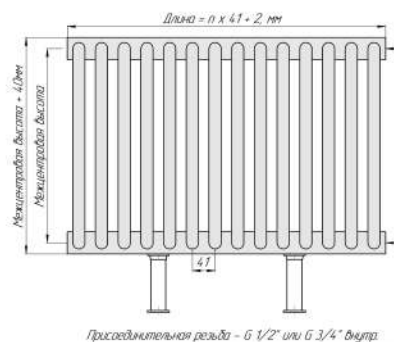
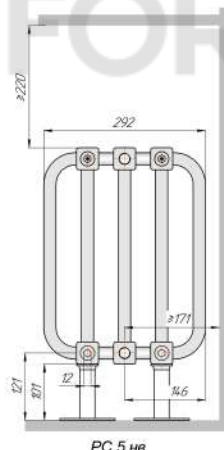
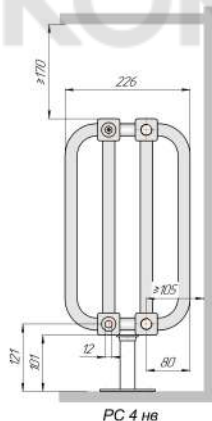
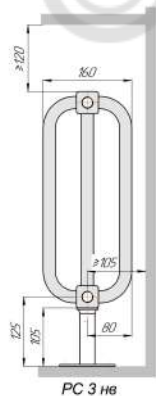
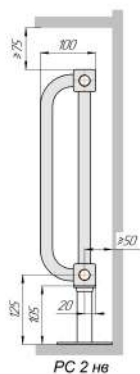
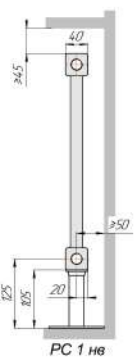

Радиаторы с нижним подключением "РС нп прав", монтажные схемы (левостороннее нижнее подключение - зеркально)

© KOMFORT

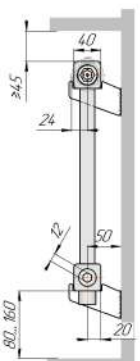

PC 1 нп

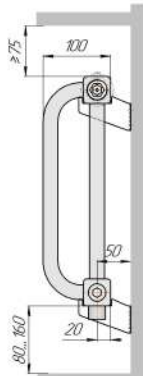

PC 2 нп

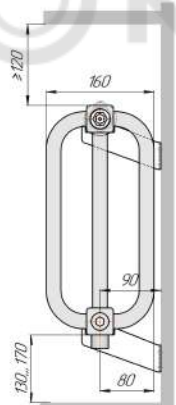

PC 3 нп

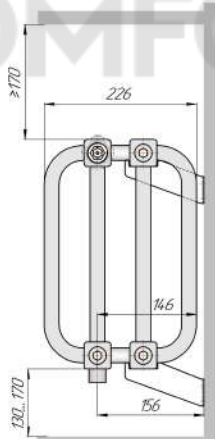

PC 4 нп

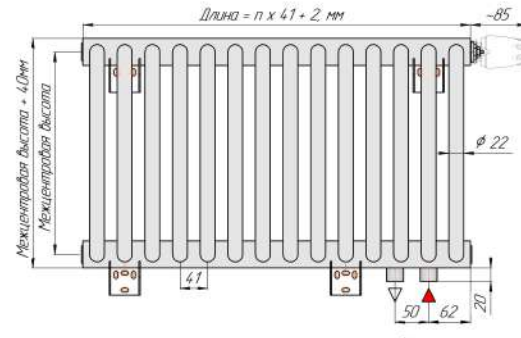

Присоединительная резьба - G 1/2" внутр

Радиаторы с нижним подключением "РС нп не прав", монтажные схемы
(левостороннее нижнее подключение - зеркально)

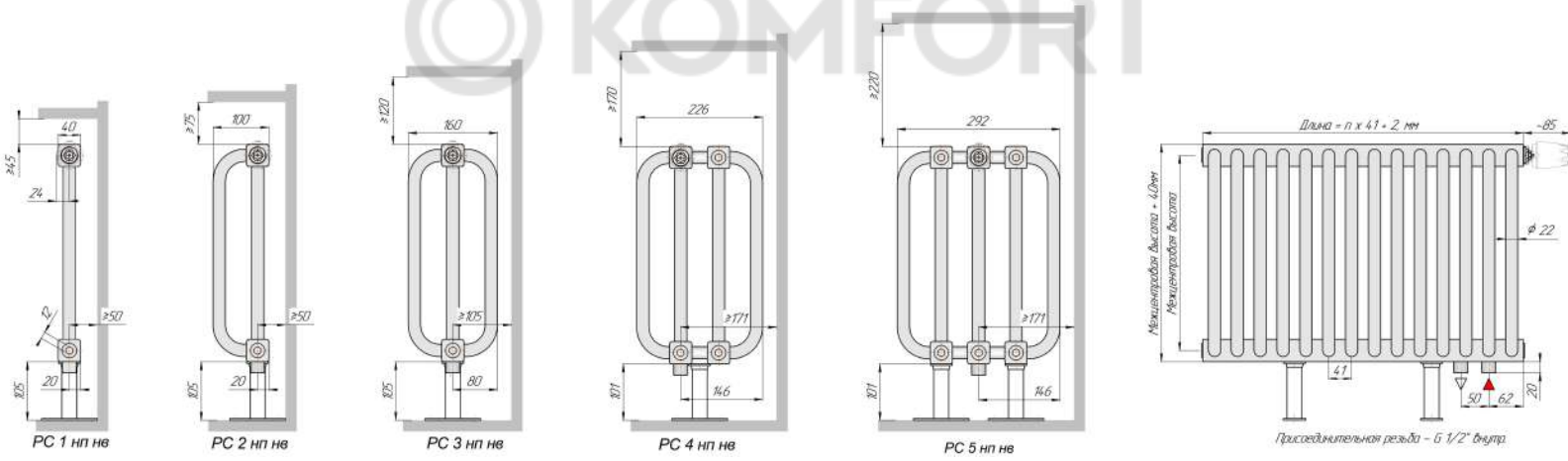

Радиаторы "РСК", монтажные схемы

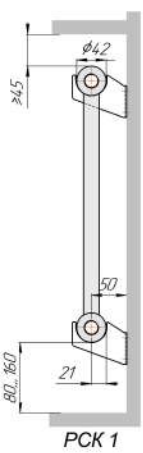

PCK 1

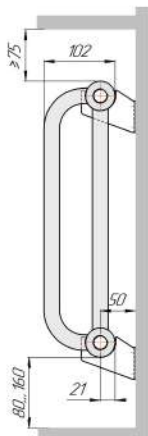

PCK 2

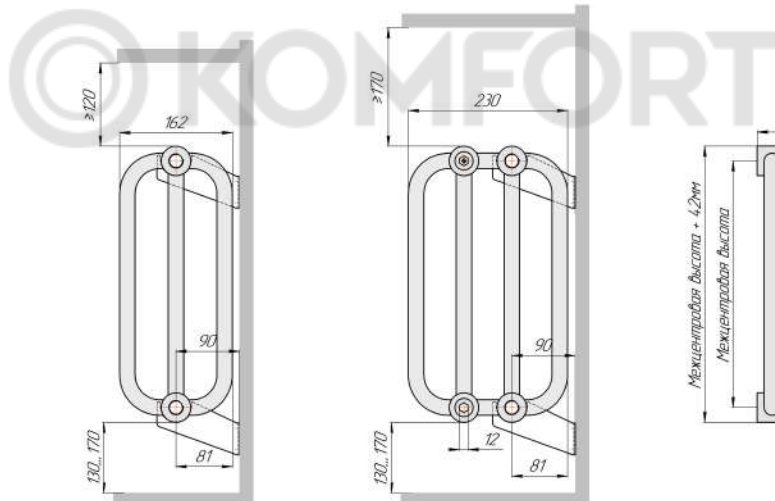

PCK 3

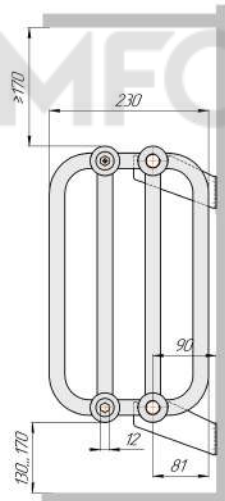

PCK 4

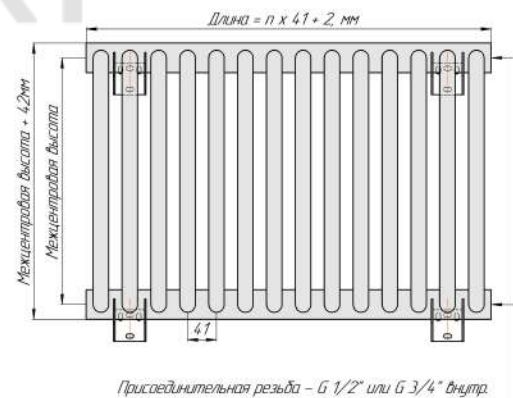

Присоединительная резьба - G 1/2" или G 3/4" внутр.

Радиаторы "РСК не", монтажные схемы

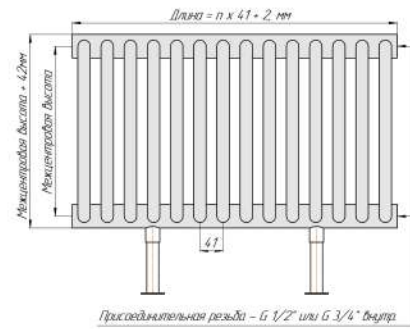
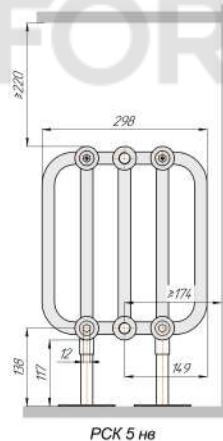
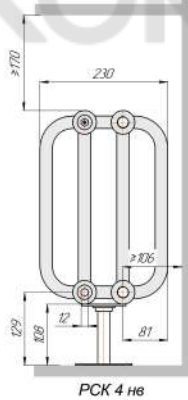
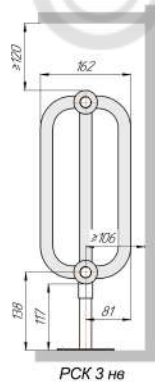
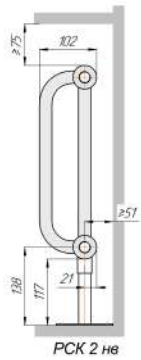
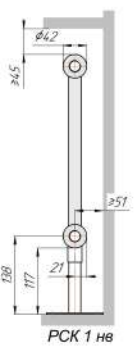

Радиаторы с нижним подключением "РСК нп прав", монтажные схемы
(левостороннее нижнее подключение - зеркально)

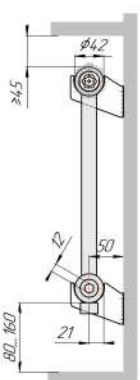

РСК 1 нп

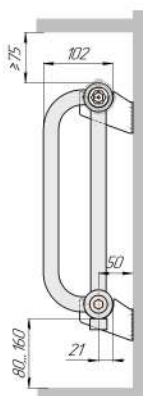

РСК 2 нп

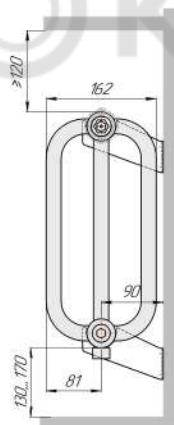

РСК 3 нп

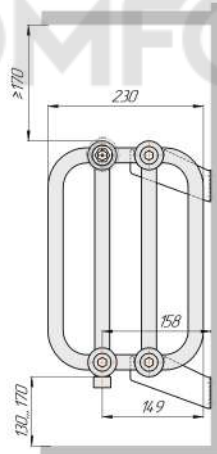

РСК 4 нп

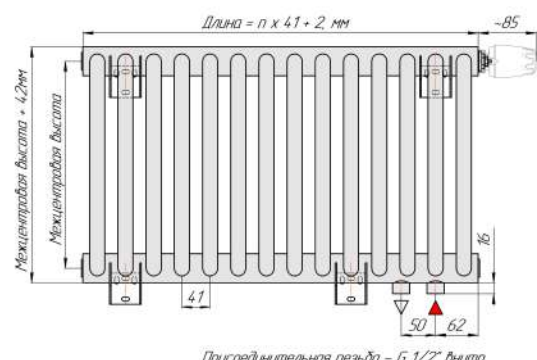

Присоединительная резьба - G 1/2" внутр.

Радиаторы с нижним подключением "РСК нп нв прав", монтажные схемы
(левостороннее нижнее подключение - зеркально)

