

Радиаторы "Параллели В шаг 25", монтажная схема

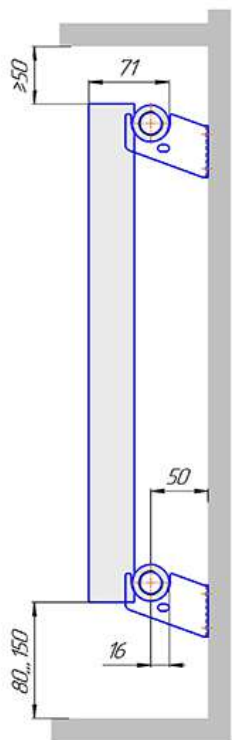

Параллели 1 шаг 25

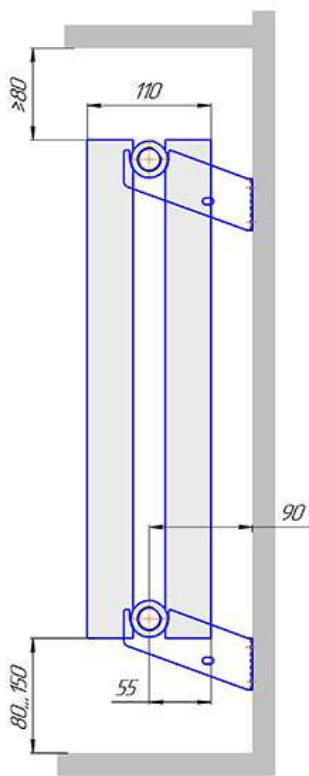

Параллели 2 шаг 25

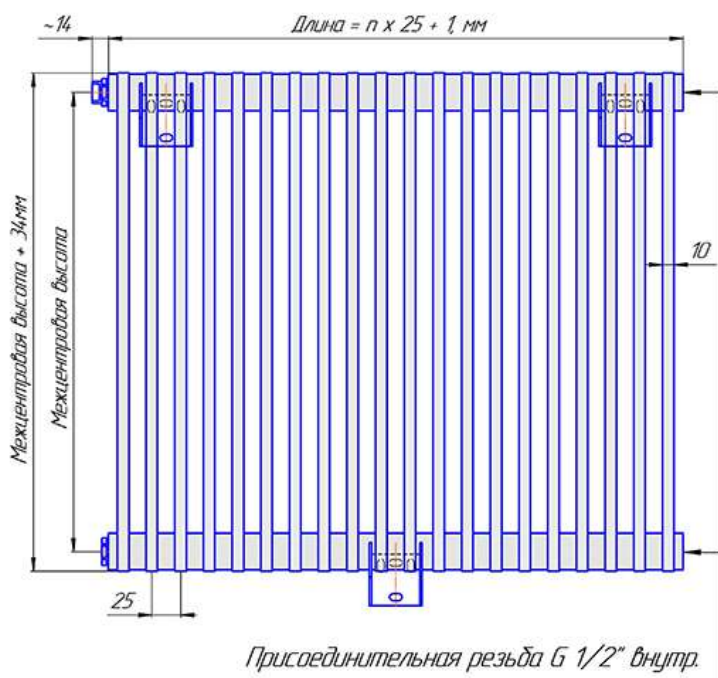

Присоединительная резьба G 1/2" внутр.

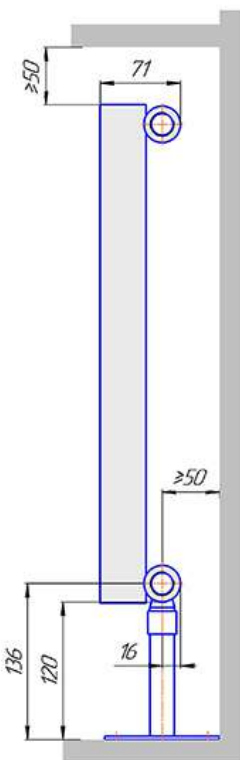

Параллели 1 шаг 25 не

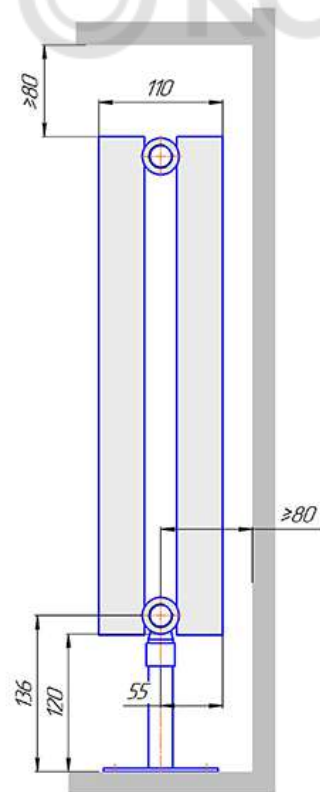

Параллели 2 шаг 25 не

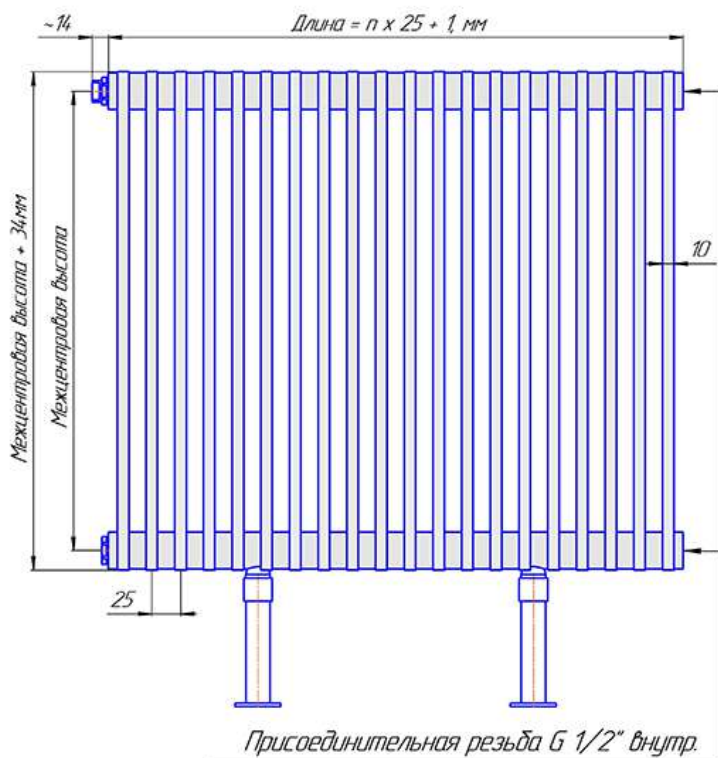

Присоединительная резьба G 1/2" внутр.

Параллели 1 шаг 25

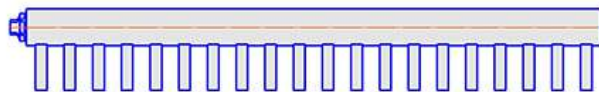

Параллели 2 шаг 25

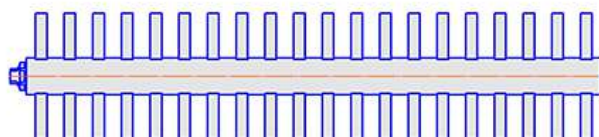

Радиаторы "Параллели В шаг 25 нп", монтажная схема (левое подключение - зеркально)

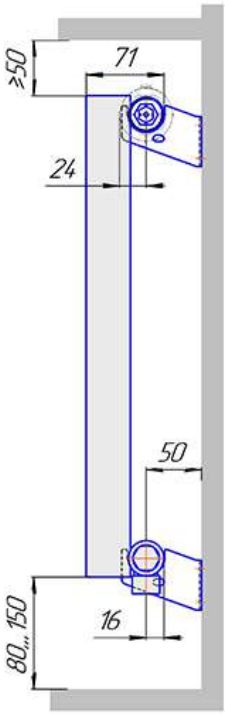

Параллели 1 шаг 25 нп

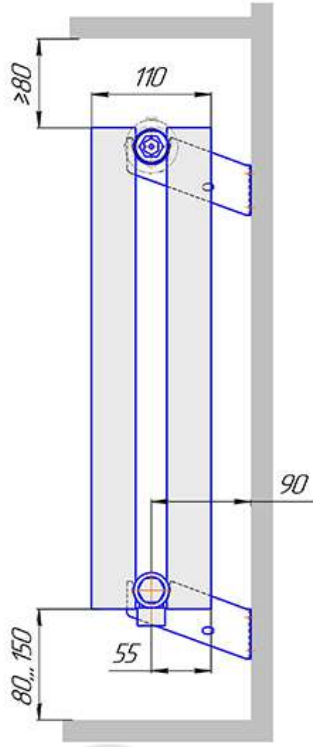

Параллели 2 шаг 25 нп

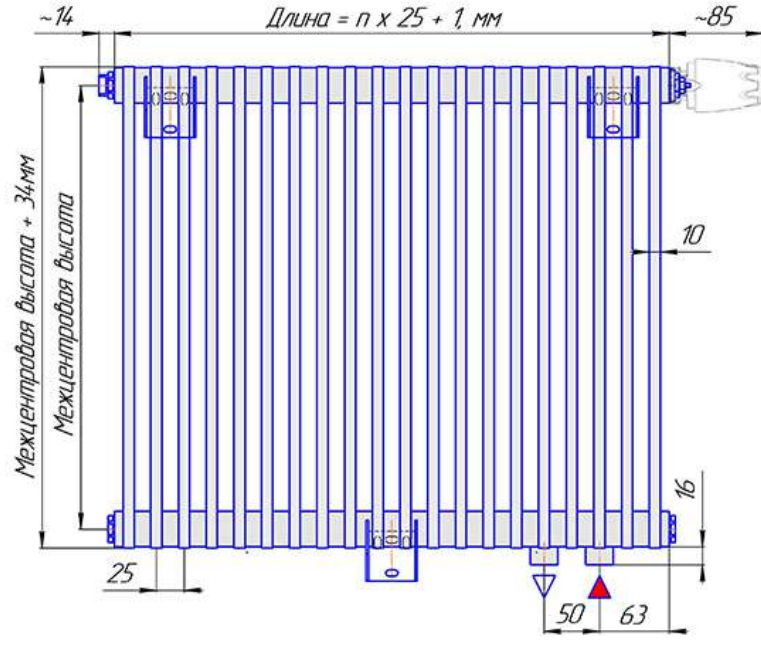

Присоединительная резьба G 1/2" внутр.

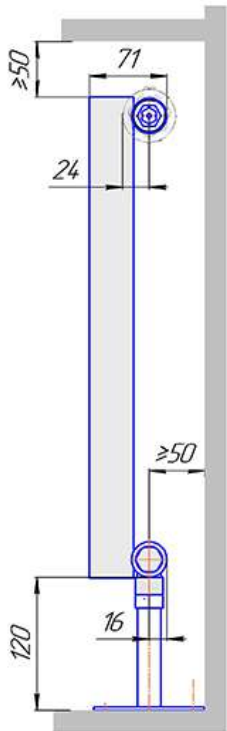

Параллели 1 шаг 25 нп вв

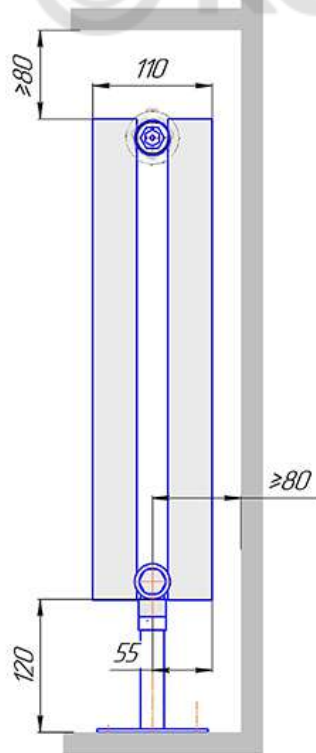

Параллели 2 шаг 25 нп вв

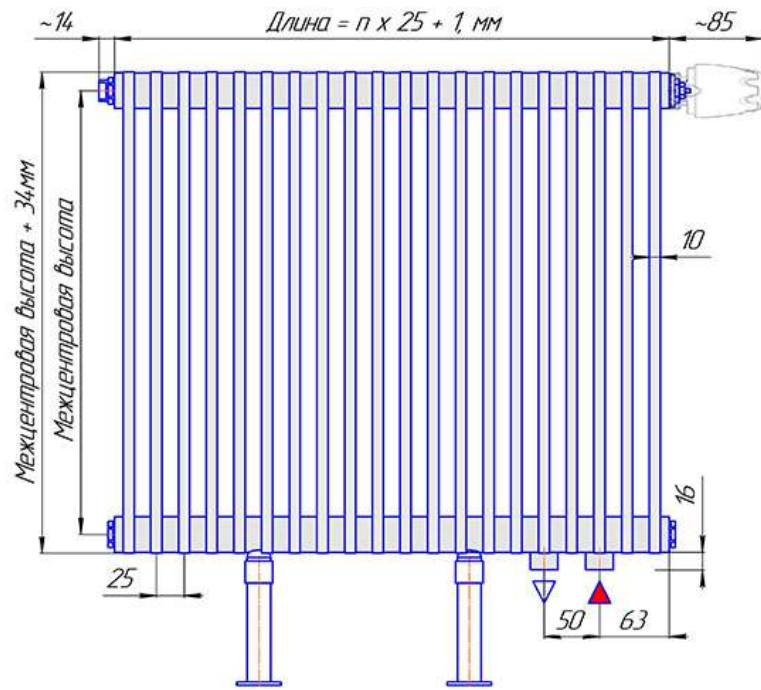

Присоединительная резьба G 1/2" внутр.

Параллели 1 шаг 25 нп

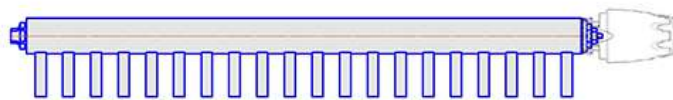

Параллели 2 шаг 25 нп

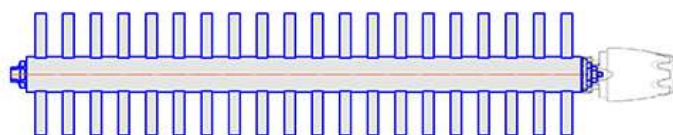

Радиатор "Параллели Г шаг 25", монтажная схема.

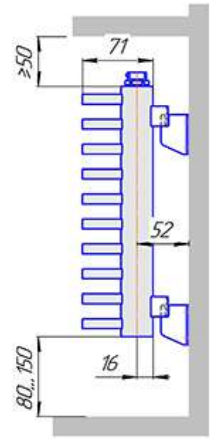

Параллели Г1 шаг 25

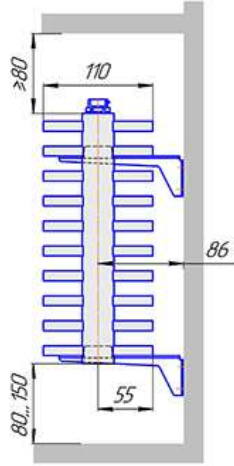

Параллели Г2 шаг 25



Присоединительная резьба - внутренняя 1/2" внутр.

Межцентр, размер + 34мм

Межцентр, размер

Высота = n x 25 + 1 мм

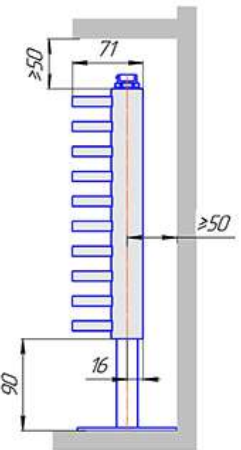

Параллели Г1 шаг 25 нв

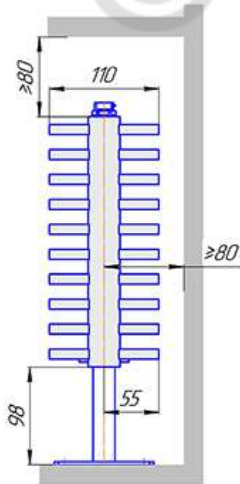

Параллели Г2 шаг 25 нв

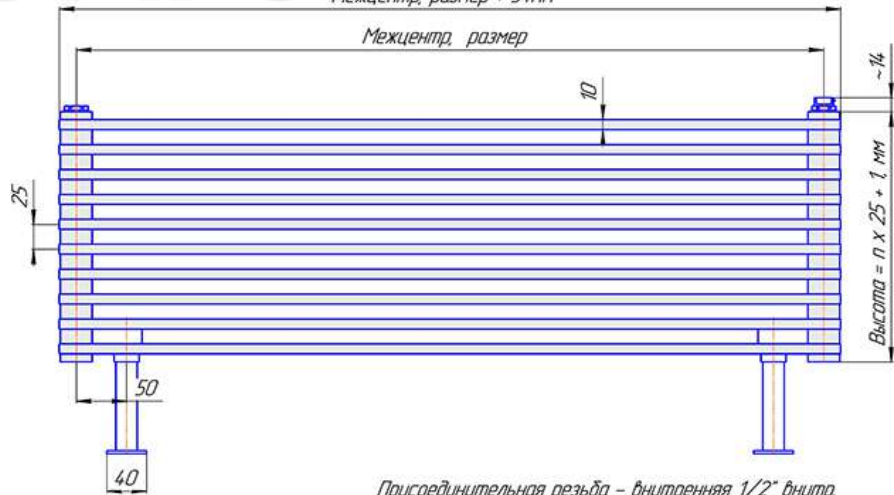

Присоединительная резьба - внутренняя 1/2" внутр.

Параллели Г1 шаг 25 нв



Параллели Г2 шаг 25 нв

