

Sanicondens® Clim Mini S

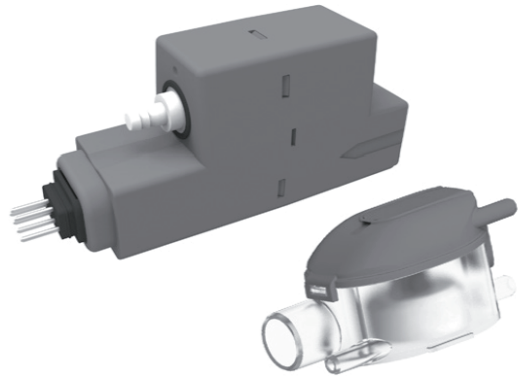

- FR** NOTICE DE SERVICE/MONTAGE
- EN** OPERATING /INSTALLATION MANUAL
- DE** BEDIENUNGS- /INSTALLATIONSANLEITUNG
- ES** MANUAL DE FUNCIONAMIENTO
- IT** MANUALE PER L'USO E L'INSTALLAZIONE
- PT** MANUAL DE INSTALAÇÃO /UTILIZAÇÃO
- NB** GEBRUIKERS- /INSTALLATIEHANDLEIDING
- PL** INSTRUKCJA OBSŁUGI/MONTAŻU
- FI** KÄYTTÖ- JA ASENNUSOPAS
- SV** BRUKSANVISNING FÖR SERVICE/INSTALLATION
- TR** KULLANIM/DEVREYE ALMA KILAVUZU
- DA** DRIFTS/INSTALLATIONSVEJLEDNING
- NO** SERVICEVEJLEDNING
- RU** РУКОВОДСТВО ПО ЭКСПЛУАТАЦИИ И УСТАНОВКЕ
- RO** MANUAL DE UTILIZARE/INSTALARE
- ZH** 操作/安装指南
- CS** NÁVOD K OBSLUZE / INSTALACI
- AR** التشغيل / دليل التركيب



Sanicondens® Clim Mini S

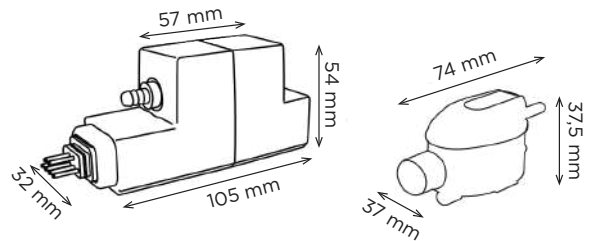

SERVICE HELPLINES

	TEL	FAX		
France	01 44 82 25 55	03 44 94 46 19	Sverige	+46 (0)8-404 15 30
United Kingdom	08457 650011 (Call from a land line)	020 8842 1671	Norge	+46 (0)8-404 15 30
Ireland	1800 23 24 25 (LOW CALL)	+353 46 91 33093	Polska	(+4822) 732 00 33
Australia	+1300 554 779	+612 9882 6950	Россиѧ	(495) 258 29 51 (+4822) 731 35 16
Deutschland	0800 82 27 82 0	(060 74) 30228-90	Česká Republika	+420 266 712 855 (+495) 258 29 51
Italia	0382 6181	+39 0382 618200	România	+40 724 365 543
España	+34 93 544 60 76	+34 93 462 18 96	Türkiye	+90 212 275 30 88
Portugal	+35 21 911 27 85		中国	+86(0)21 6218 8969
Suisse Schweiz Svizzera	+41 (0)32 631 04 74	+41 (0)32 631 04 75	Brazil	(11) 3052-2292
BeneLux	+31 475 467100	+31 475 466595		+86(0)21 6218 8970

Service information : www.sfa.biz

Service information : www.sfa.biz



FR AVERTISSEMENT

Cet appareil peut être utilisé par des enfants âgés d'au moins 8 ans et par des personnes ayant des capacités physiques sensorielles ou mentales réduites ou dénuées d'expérience ou de connaissance, s'ils (sielles) sont correctement surveillé(e)s ou si des instructions relatives à l'utilisation de l'appareil en toute sécurité leur ont été données et si les risques encourus ont été appréhendés. Les enfants ne doivent pas jouer avec l'appareil. Le nettoyage et l'entretien par l'utilisateur ne doivent pas être effectués par des enfants sans surveillance.

RACCORDEMENT ÉLECTRIQUE

L'appareil doit être raccordé à un circuit d'alimentation relié à la terre. Raccorder l'appareil au réseau selon les normes du pays (France : Norme NF C 15-100). Le raccordement doit servir exclusivement à l'alimentation de l'appareil. Si le câble d'alimentation est endommagé, il doit être remplacé par le fabricant, son service après-vente ou des personnes de qualification similaire afin d'éviter un danger.

Le circuit d'alimentation électrique doit être

protégé par un disjoncteur différentiel haute sensibilité (30mA). L'appareil doit être placé de façon telle que la fiche de prise de courant soit accessible.

D é b r a n c h e r électriquement avant toute intervention !

UK WARNING

This device can be used by children who are at least 8 years old and by people with reduced physical, sensory or mental capacities or those without knowledge or experience, if they are properly supervised or if they have been given instructions on safely using the device and the associated risks have been understood. Children should not play with the device. Children should not clean or perform maintenance on the device without supervision.

ELECTRICAL CONNECTIONS

The electrical installation must be done by a qualified electrical engineer. All wiring must conform to BS7671, 1992 requirements for electrical installations.

The device's power supply must be connected to ground (class I) and protected by a high sensitivity differential circuit breaker (30 mA).

Devices without plugs must be connected to a

main switch on the power supply which disconnects all poles (contact separation distance of at least 3 mm). The connection must be used exclusively to provide the power to the product. If the power cord is damaged, to prevent possible danger, it must be replaced by the manufacturer, customer service team or a similarly qualified individual.

Disconnect electrical power before working on the unit !

DE ACHTUNG

Dieses Gerät darf von Kindern im Alter von mindestens 8 Jahren und von Personen mit eingeschränkten physischen, sensorischen und mentalen Fähigkeiten sowie von Personen ohne Erfahrung und Kenntnisse der Bedienung nur unter der Voraussetzung benutzt werden, dass sie ordnungsgemäß beaufsichtigt werden und in die sichere Bedienung des Geräts eingewiesen wurden und dass sie die möglichen Risiken verstanden haben. Kinder dürfen nicht mit dem Gerät spielen. Die Reinigung und Wartung durch den Nutzer darf nicht von unbeaufsichtigten Kindern durchgeführt werden.

STROMANSCHLUSS

Die elektrische Montage

muss von einem Elektrotechniker realisiert werden. Den elektrischen Anschluss gemäß den im jeweiligen Land geltenden Normen herstellen (Deutschland: VDE 0100). Die Versorgungsleitung des Geräts muss geerdet (Klasse I) und durch einen Fehlerstromschutzschalter (FI) (30 mA) geschützt sein. Die Stromzufuhr muss über eine Sicherung, Trennung aller Pole (mindestens 3 mm Kontaktabstand), gewährleistet sein. Der Anschluss darf ausschließlich der Stromzufuhr des Geräts dienen.

Wenn das Stromkabel beschädigt ist, muss es vom Hersteller, seinem Kundendienst oder ähnlich qualifiziertem Fachpersonal ersetzt werden, um Gefahren zu vermeiden.

Vor jedem Ausbau das Gerät vom Netz trennen !

ES Este aparato puede utilizarse por niños de 8 años como mínimo y por personas con capacidades físicas, sensoriales o mentales reducidas o con falta de experiencia o conocimientos, siempre que se encuentren bajo vigilancia o si se les proporcionan las instrucciones relativas para el uso seguro del electrodoméstico y son

conscientes de los riesgos a los que se exponen. Los niños no deben jugar con el aparato. Los niños sin vigilancia no deben encargarse de la limpieza ni del mantenimiento que debe realizar el usuario.

CONEXIÓN ELÉCTRICA

La instalación eléctrica debe realizarse por un profesional cualificado en electrotécnica. Conecte el dispositivo a la red según las normas del país correspondiente. El circuito de alimentación del aparato debe conectarse a tierra (clase I) y protegerse con un diferencial de alta sensibilidad (30 mA). La conexión debe servir exclusivamente para la alimentación del aparato. Si el cable de alimentación está dañado, debe reemplazarlo el fabricante, su servicio posventa o personas de similar cualificación para evitar cualquier peligro.

Desconectar eléctricamente antes de cualquier intervención!

IT Questo apparecchio può essere utilizzato da bambini a partire dagli 8 anni e dalle persone con capacità fisiche, sensoriali o mentali ridotte, o prive di esperienza e conoscenze a condizione che siano correttamente sorvegliate o che abbiano ricevuto istruzioni sull'uso sicuro del dispositivo e che ne conoscano i pericoli. I bambini non devono giocare con l'apparecchio. La pulizia e la manutenzione

da parte dell'utente non devono essere eseguite da bambini non supervisionati.

RACCORDO ELETTRICO

Collegare l'apparecchio alla rete secondo le norme del paese.

Il circuito di alimentazione del dispositivo deve essere messo a terra (classe I) e protetto da un interruttore differenziale a elevata sensibilità (30 mA). Il collegamento deve servire esclusivamente all'alimentazione dell'apparecchio.

Se il cavo di alimentazione è danneggiato, deve essere sostituito dal fabbricante, dal servizio clienti o da persone con qualifica simile per evitare qualsiasi rischio.

Scolligare l'alimentazione elettrica prima di intervenire sull'apparecchio!

PT Este aparelho pode ser utilizado por crianças com, pelo menos, 8 anos e por pessoas com capacidades físicas, sensoriais ou mentais reduzidas ou com falta de experiência ou de conhecimentos, desde que sejam corretamente vigiadas ou recebam instruções sobre a utilização do aparelho com total segurança e caso tenham compreendido os riscos associados. As crianças não devem brincar com o aparelho. A limpeza e manutenção pelo utilizador não devem ser realizadas por crianças sem supervisão.

LIGAÇÃO ELÉTRICA

O aparelho deve estar ligado à rede segundo as normas do país em questão.

O circuito de alimentação do aparelho deve ser ligado à terra (classe I) e protegido por um disjuntor diferencial de alta sensibilidade (30 mA). A ligação deve servir exclusivamente para a alimentação do aparelho. Em caso de danos no cabo de alimentação, este deve ser substituído pelo fabricante ou pelo serviço técnico para evitar situações de risco.

Desligar a alimentação eléctrica antes de qualquer intervenção!

NL Dit apparaat kan worden gebruikt door kinderen vanaf 8 jaar en door personen met lichamelijke, zintuiglijke of verstandelijke beperking of door mensen zonder ervaring of kennis, mits zij onder correct toezicht staan of instructies voor het veilige gebruik van het apparaat hebben gekregen en zij de risico's hebben begrepen. Kinderen mogen niet spelen met het apparaat. De schoonmaak en het onderhoud door de gebruiker mag niet worden uitgevoerd door kinderen zonder toezicht.

ELEKTRISCHE AANSLUITING Sluit het apparaat op het spanningsnet aan volgens de geldende normen van het land. Het stroomcircuit van het apparaat moet

worden geaard (klasse I) en beschermd door een hoge gevoeligheid aardlekschakelaar (30mA). De koppeling moet uitsluitend worden gebruikt voor de stroomvoorziening van het apparaat.

Indien de voedingskabel beschadigd is, dient deze om gevaar te voorkomen, te worden vervangen door de fabrikant, de klantenservice of mensen met soortgelijke bevoegdheden.

Koppel de voeding los voor elke ingreep!

NO Dette apparatet kan ikke brukes av barn under 8 år eller av personer som har reduserte fysiske, sansemessige eller mentale evner eller mangler erfaring eller kunnskap hvis de ikke får korrekt tilsyn eller har fått instruksjoner om fullt ut sikker bruk av produktet og forstått farene som er forbundet med det. Barn skal ikke leike med apparatet. Vask og vedlikehold skal ikke utføres av barn uten tilsyn.

ELEKTRISK TILKOBLING

Pumpen må kobles til et jordet strømmnett. Koble pumpen til strømmettet i samsvar med standardene i landet. Tilkoblingen skal kun brukes for å tilføre strøm til pumpen. Tilførselskretsen må beskyttes av en overspenningsbryter (30mA).

Hvis strømkabelen er skadet, må den byttes ut av produsenten, dens

etter-salgstjeneste eller lignende kvalifiserte personer for å unngå fare. **Før ethvert inngrep må stikkontakten tas ut!**

PL Urządzenie może być obsługiwane przez dzieci powyżej 8 roku życia oraz osoby o ograniczonej sprawności fizycznej, sensorycznej lub umysłowej, bądź nieposiadające niezbędnego doświadczenia i wiedzy, o ile pozostają pod nadzorem lub udzielono im instrukcji dotyczących obsługi urządzenia w bezpieczny sposób i rozumieją wszystkie zagrożenia. Dzieci nie powinny bawić się urządzeniem. Wykonywanie przez użytkownika prace dotyczące czyszczenia i konserwacji urządzenia nie może być przeprowadzane przez dzieci bez nadzoru.

PODŁĄCZENIA ELEKTRYCZNE

Całe okablowanie musi być zgodne z polską normą (PN-IEC 60364) w tym o g a m i dla instalacji elektrycznych. Instalacja zasilania urządzenia musi być wyposażona w uziemienie (klasy

l) i zabezpieczona wyłącznikiem różnicowoprądowym o wysokiej czułości (30 mA). Podłączenie może służyć wyłącznie do zasilania urządzenia. Ze względów bezpieczeństwa, uszkodzony kabel zasilania musi zostać wymieniony przez producenta, serwis posprzedażny lub osoby o podobnych kwalifikacjach.

We wszystkich przypadkach należy odłączyć zasilanie urządzenia!

SE Denna enhet kan användas av barn från och med 8 års ålder och av personer med reducerad fysisk, sensorisk eller mental förmåga eller av personer med bristande erfarenhet och kunskap, om de får vederbörlig tillsyn eller om de får instruktioner om hur enheten ska användas på ett säkert sätt och om man har förstått de risker som användningen inbegriper. Barn ska inte leka med enheten. Rengöring och underhåll bör inte utföras av barn utan tillsyn.

ELEKTRISK ANSLUTNING Anslut apparaten enligt landets norm.

Strömförsörjningskretsen måste vara ansluten till jord (klass I) och skyddas av en känslig jordfelsbrytare (30 mA). Anslutningen ska endast användas till enheten. Om strömkabeln är

skadad måste den bytas ut av tillverkaren, dess kundservice eller någon med liknande kvalifikationer för att undvika fara.

Koppla ur elkontakten vid alla åtgärder!

RU Данный электроприбор может использоваться детьми в возрасте от 8 лет, лицами без соответствующего опыта и знаний или лицами с физическими, сенсорными или психическими отклонениями, если за ними осуществляется наблюдение и с ними был проведен теоретический и практический инструктаж по безопасному использованию устройства и они осознают возможные риски, связанные с эксплуатацией устройства. Не допускайте игр детей с устройством. Очистка и техническое обслуживание не должны выполняться детьми без присмотра.

ЭЛЕКТРОПОДКЛЮЧЕНИЕ

Электропроводка и подключение должны соответствовать требованиям ПУЭ.

Электроподключение должно осуществляться квалифицированным специалистом-электротехником.

Сеть питания данного прибора должна быть подключена к соответствующей системе заземления (класс I) и защищена

высококочувствительным устройством защитного отключения (30 mA). Подключение должно быть использовано только для питания аппарата.

Если шнур питания поврежден, для его замены следует обратиться на завод-изготовитель, в сервисную службу или к лицу аналогичной квалификации во избежание несчастного случая.

RO Acest aparat poate fi utilizat de copiii de minim 8 ani și de persoanele ale căror capacități fizice, senzoriale sau psihice sunt reduse sau a căror experiență sau cunoștințe nu sunt suficiente, doar dacă acestea beneficiază de supraveghere sau dacă au primit instrucțiuni privind maniera de utilizare a aparatului în deplină siguranță și în măsura în care înțeleg riscurile la care se pot expune. Copiii nu trebuie să se joace cu aparatul. Curățarea și întreținerea aparatului de către utilizator nu trebuie să fie efectuate de copii nesupravegheați.

RACORDAREA ELECTRICA

Conectati aparatul la rețeaua electrică conform normelor în vigoare. Circuitul de alimentare

al aparatului trebuie să fie prevăzut cu împământare (clasa I) și protejat de un disjuncteur diferențial de înaltă sensibilitate (30 mA). Racordul trebuie să fie folosit exclusiv în scopul alimentării aparatului.

În cazul în care cablul de alimentare este defect, acesta trebuie înlocuit de producător, de serviciul său post-vânzare sau de persoane de calificare similară pentru a se evita un pericol.

Înainte de orice intervenție, deconectați mai întâi aparatul de la sursa electrică de alimentare!

CZ Děti ve věku od 8 let (mladší v žádném případě) a osoby, jejichž tělesné, smyslové či duševní schopnosti jsou omezené, stejně tak jako osoby, které nemají dostatečné zkušenosti a znalosti, mohou tento přístroj používat výhradně pod dohledem osoby zodpovídající za jejich bezpečnost a pouze pokud chápou případná rizika a byly řádně poučeny o bezpečném použití přístroje. Děti si s přístrojem nesmí hrát. Čištění a údržbu nesmí provádět děti bez kvalifikovaného a odpovídajícího dozoru.
ELEKTRICKE PŘIPOJENÍ
Napájecí obvod zařízení musí být

uzemněn (třída I) a chráněn diferenciálním jističem s vysokou citlivostí (30 mA).

Elektrický přívod musí sloužit výhradně napájení tohoto přístroje. Pro připojení přístroje musí být realizován samostatný přívod odpovídající příslušným předpisům. Je-li napájecí kabel poškozen, musí ho vyměnit výrobce, poprodejní servis nebo osoby s patřičnou kvalifikací, aby se zamezilo riziku.

Před jakýmkoli zásahem vypojte přístroj z napájení elektrickým proudem!

TR Bu cihaz en az 8 yaşındaki çocuklar ve fiziksel, duyuşsal veya zihinsel kapasiteleri düşük ya da tecrübe veya bilgi sahibi olmayan kişiler tarafından ancak gözetim altında ya da cihazın güvenli kullanımına dair bilgiler kendilerine verilip olası riskler iyice anlatıldıysa kullanılabilir.

Çocuklar bu cihazla oynamamalıdır.

Kullanıcı tarafından yapılacak temizlik ve bakım gözetimsiz çocuklar tarafından yapılmamalıdır.

ELEKTRİK BAĞLANTISI

Cihazın besleme devresinin toprak bağlantılı olmalıdır. Cihazı ülkede yürürlükte olan

standartlara göre şebekeye bağlayın. Bağlantının sadece cihazın beslemesini sağlamak için kullanılması gerekmektedir.

Güç kablosu zarar görmüşse, olası tehlikelerden kaçınmak için imalatçı, imalatçının yetkili servisi veya benzer nitelikte biri tarafından değiştirilmesi gerekir.

Cihazın besleme devresinin kaçak akım rölesi ile korunmalıdır (30 mA). Cihaz, elektrik prizine erişilebilecek şekilde yerleştirilmelidir.

Herhangi bir müdahaleden önce elektrik bağlantısını kesin.

FI Tätä laitetta voivat käyttää vähintään 8-vuotiaat lapset sekä toimintakyvyltään, aisteiltaan tai henkisiltä ominaisuuksiltaan rajoittuneet henkilöt sekä henkilöt, joiden kokemus tai tiedot ovat puutteelliset, jos heitä valvotaan asianmukaisesti tai jos heille on annettu laitteen turvallista käyttöä koskevat ohjeet ja jos he ymmärtävät mahdolliset vaarat. Lapset eivät saa leikkiä laitteella. Lapset eivät saa valvonnatta puhdistaa tai huoltaa laitetta.

SÄHKÖLIITÄNTÄ

Laitteen virtalähdepiiri on maadoitettava (luokka I) ja suojattava erittäin herkillä

differentiaalikatkaisimella (30 mA). Pistokkeettomat laitteet on kytkettävä virransyötön pääkatkaisijaan, jolla varmistetaan kaikkien napojen irtikytkentä (kosketinten erotusetaisyys vähintään 3 mm). Liitäntää on käytettävä ainoastaan laitteen virransyöttöön.

Jos virtajohto on vahingoittunut, valmistajan, valmistajan myynninjälkeisten palveluiden tai vastaavan pätevyys omaavien henkilöiden on vaihdettava se vaaran välttämiseksi.

Irrota sähköjohto ennen toimenpiteitä!

HR Ovaj uredaj smiju koristiti djeca stara najmanje osam godina, osobe sa smanjenim tjelesnim, senzornim ili mentalnim sposobnostima ili osobe bez znanja ili iskustva ako su pod odgovarajućim nadzorom i ako su im date odgovarajuće upute za sigurno korištenje, te ako razumiju s tim povezane rizike. Djeca se ne smiju igrati s uredajem. Čišćenje i održavanje koje obavlja korisnik ne smiju obavljati djeca bez nadzora.

ELEKTRICNO POVEZIVANJE

Aparat mora biti priključen na uzemljeni strujni

krug. Priključite uređaj na mrežu u skladu s nacionalnim standardima (Francuska: Standard NF C 15-100). Veza se mora koristiti isključivo za napajanje uređaja. Ako je mrežni kabel oštećen, mora ga zamijeniti proizvođač, servis nakon prodaje ili slične kvalificirane osobe kako bi se izbjegla opasnost. Krug napajanja mora biti zaštićen prekidačem diferencijalnog kruga visoke osjetljivosti (30mA).

Uređaj mora biti postavljen tako da je utikač dostupan. Odspojite električno prije bilo kakve intervencije!

CN 至少八岁以上儿童、身体、精神或感官障碍者以及无操作该设备经验者必需在专人指导下，且了解该设备的使用方式前提下方可操作该设备。儿童不得随意玩耍。用户设备清洁和维护保养不得由未监管儿童完成。

电路连接

设备的供电回路必须接地（一级）并由一个灵敏度高的差动断路器（30毫安）保护。

如果供电电缆损坏，必须由制造商、其售后服务部或类似资质人员完成更换，以避免危险。

电路连接仅用于该设备供电。

AR

يمكن استخدام هذا الجهاز من قبل الأطفال البالغ سنهم 8 سنوات على الأقل، ومن قبل أشخاص ذوي قدرات ذهنية وحسية وبدنية ضعيفة أو أولئك الذي يفتقرون للمعرفة أو التجربة، وذلك فقط إذا تم مراقبتهم جيدا وإذا تم إطلاعهم بالإرشادات المتعلقة باستخدام الجهاز بشكل آمن وعند التأكد من استيعابهم الشامل للمخاطر المرتبطة به. لا يجب على الأطفال اللهو بالجهاز. لا يجب تنفيذ عمليتي التنظيف والصيانة المسندتين للمستخدم البالغ من قبل الأطفال غير المراقبين.

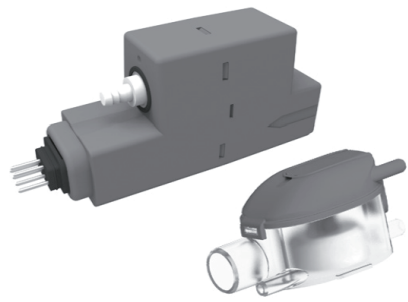

KOMFORT

⚡ Débrancher électriquement avant toute intervention.

1. Sécurité

- Conçu uniquement pour pomper de l'eau.
- Ne doit pas fonctionner à sec.
- Ne pas immerger.

2. Contenu de la boîte

Sanicondens® Clim Mini est composé de deux éléments : d'un bloc pompe et un détecteur 3 niveaux.

- 1 : pompe
- 2 : détecteur
- 2a : capot
- 2b : flotteur
- 2c : filtre
- 2d : réservoir
- 2e : bouchon
- 3 : Coude raccordement
- 4 : Tuyau 1,2m, Øint 4,6mm
- 5 : Tube d'évent
- 6 : Câble avec connecteur
- 7 : Support
- 8 : Clapet d'évent

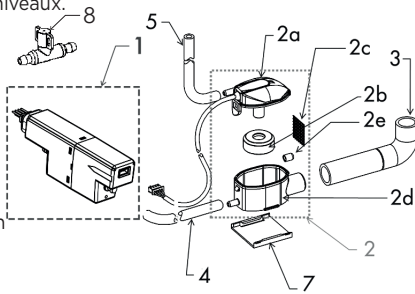

3. Données techniques

Niveau sonore à 1 m	21 dB
Débit max	9 L/h +/- 15%
Refolement max. (50 Hz)	20 m
Refolement max. recommandé (50 Hz)	6 m
Aspiration max.	2 m
Alimentation	220-240 V-50-60 Hz
Puissance	22 W
Protection thermique	Déclenchement à 130°C et réenclenchement automatique
Température max. de l'eau	35°C

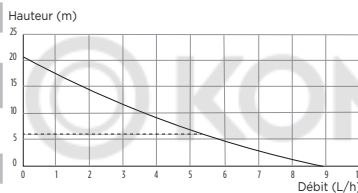

4. Installation

Installer uniquement à l'intérieur d'une maison ou d'un local.

4.1 Bloc de détection

- Aimant vers le haut.
- Couvercle fermé.
- Connecter le tube d'évent sur le capot du détecteur et orienter ce tube vers le haut.
- Installer le détecteur à l'horizontale à l'aide du support fourni.

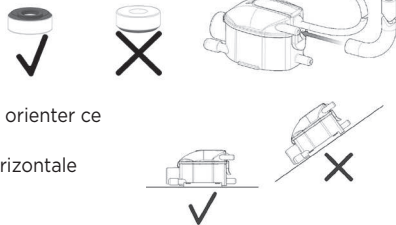

4.2 Bloc pompe

- Installer la pompe dans la goulotte (1) ou dans le faux plafond (2).
- Bien respecter la direction de pompage (voir flèche sur le bloc pompe).
- Installer la pompe de préférence à la verticale.
- Réserver un espace autour du bloc pompe afin de permettre son refroidissement en cas de fonctionnement prolongé.
- Limiter les contacts entre les câbles électriques et l'eau.

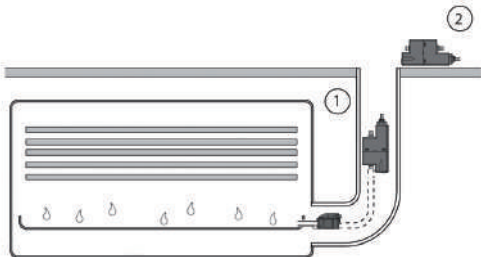

4.3 Raccordements hydrauliques

- Connecter le détecteur à l'arrivée des condensats (1).
 - Connecter la pompe et le détecteur à l'aide du tuyau fourni (2).
 - Évacuation (3) :
- La sortie de la pompe doit être reliée au conduit des eaux usées à l'aide d'un tube de diamètre intérieur 6 mm (non fourni).

⚠ Attention au siphonage, la sortie du tube de refolement doit être plus haute que le niveau du bac des condensats.

Si le tuyau de refolement passe en-dessous du niveau de la pompe, placer le clapet d'évent fourni (n°8) sur le tuyau de refolement, au niveau du point le plus haut du circuit.

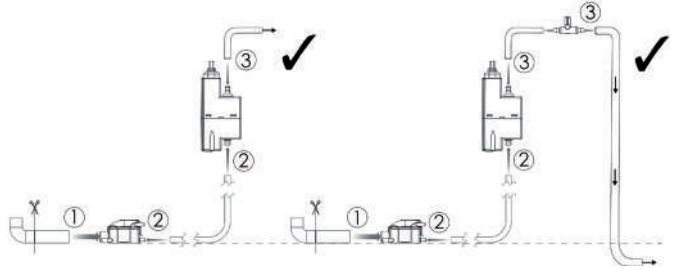

4.4 Raccordement électrique

- Connecter le détecteur au bloc pompe avec le câble.

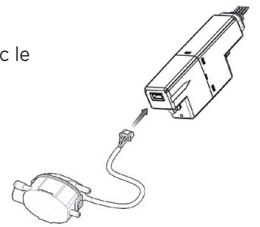

- Pour le raccordement de l'alarme, vous disposez de contacts NO/NF (normalement ouvert/normalement fermé).
Pouvoir de coupure conseillé = 2A (Maxi 5A).
Connecter l'alarme en fonction du schéma électrique de l'installation.

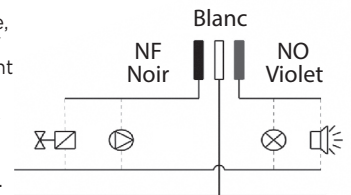

- Alimentation :
Connecter électriquement la pompe (phase, terre, neutre) :
- Soit par l'intermédiaire du climatiseur;
- Soit en direct en passant par un dispositif de disjoncteur différentiel 30 mA.

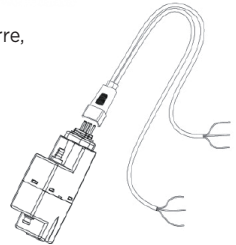

5. Mise en service

- Vérifier les sens de pompage.
- Verser de l'eau dans le bac de condensats.
- Vérifier que la pompe démarre et s'arrête quand le niveau d'eau a diminué.
- Contrôler l'étanchéité des connexions.

6. Maintenance

- Toute intervention de maintenance doit être effectuée hors tension.
- Ce produit nécessite une maintenance en début de saison estivale ou régulièrement si la pompe est utilisée toute l'année.
- Nettoyer :
 - Le réservoir.
 - Le filtre.
 - Le flotteur.
- Replacer le tout et fermer le réservoir.

7. Garantie

Sanicondens® Clim Mini est garanti 2 ans sous conditions d'installation et d'utilisation correctes.

Disconnect the electrical supply before carrying out work on the unit!

1. Safety

- Designed only for pumping water.
- Must not run dry.
- Do not submerge.

2. Box contents

Sanicondens® Clim Mini comprises two components : a pump unit and a triple-level sensor.

- 1: pump
- 2: level sensor
- 2a: lid
- 2b: float ball
- 2c: filter
- 2d: reservoir
- 2e: stopper
- 3: rubber elbow
- 4: pipe 1.2m, Øint 4.6mm
- 5: vent connection.
- 6: cable with coupler
- 7: support bracket
- 8: Vent valve

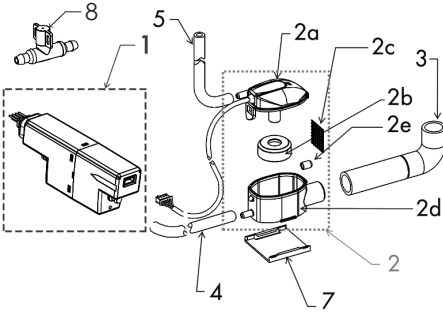

3. Technical data

Sound level at 1 m	21 dB
Max. flow rate	9 L/h +/- 15%
Max. horizontal discharge (50 Hz)	20 m
Maximum vertical discharge (50 Hz)	6 m
Maximum priming head	2 m
Electricity supply	220-240 V-50-60 Hz
Power	22 W
Thermal protection	Trips at 130°C and then automatically resets
Maximum temperature of water	35°C

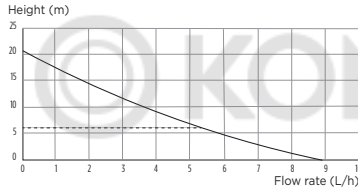

4. Installation

Install indoors only (domestic or industrial premises).

4.1 Level Sensor unit

- Magnet facing upwards.
- Cover on.
- Connect the short pipe (150mm) to the lid vent, point it upwards and secure.
- Fit the level sensor horizontally using the support supplied.

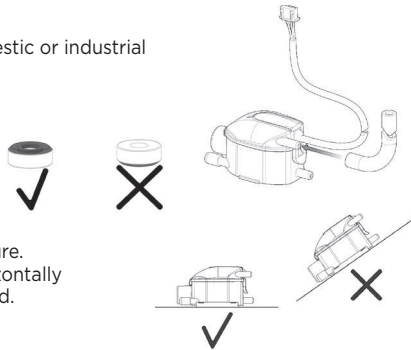

4.2 Pump unit

- Install the pump in the trunking (1) or in the suspended ceiling (2).
- Make sure the the pump is pointing in the right direction (see arrows on the pump unit).
- Install the pump vertically (preferably).
- Make sure there is enough room around the pump unit for it to cool off in the event of prolonged usage.
- Ensure that electrical connections are not exposed to water.

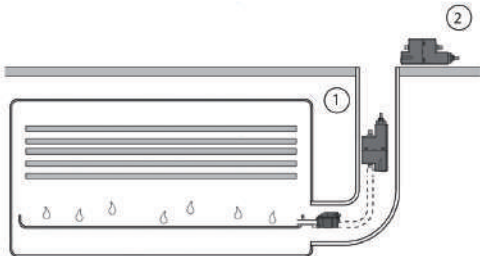

4.3 Hydraulic connections

- Feed the incoming condensate to the level sensor inlet (1).
 - Connect the pump and the level sensor up using the pipe supplied (2).
 - Evacuation (3):
- The pump outlet must be connected to the waste water discharge using a suitable fitting with an inner diameter of 6 mm (not supplied).

Warning: To prevent siphoning, the discharge outlet must be higher than the condensate tank.

If the discharge hose runs below the pump level, place the supplied vent valve (#8) on the discharge hose at the highest point in the circuit.

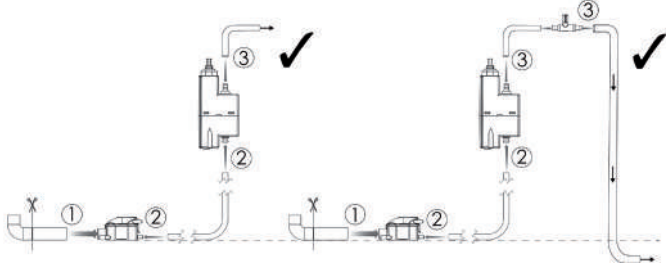

4.4 Electric connections

- Connect the level sensor to the pump unit using the cable.

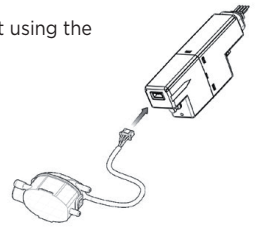

- To connect the alarm, there are (normally open/ normally closed) contacts, recommended interrupting capacity = 2A (5Maxi). Connect the alarm as shown in the wiring setup diagram.

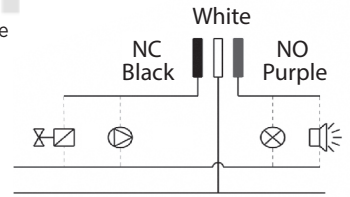

- Electricity supply: Plug the pump in (phase, earth, neutral):
 - either by way of the air conditioner,
 - or directly using a 30-mA circuit breaker.

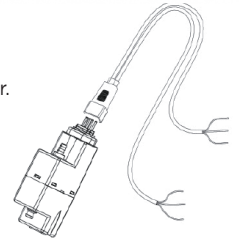

5. Start-up

- Check pumping direction.
- Introduce water into the level sensor.
- Check that the pump starts up and then stops once the water level has dropped.
- Check that the connections are all waterproof.

6. Maintenance

- Maintenance must only be carried out with the appliance switched off.
- This product must be maintained at the start of each summer season, or regularly if the pump is used year round.
- Clean:
 - the reservoir,
 - the filter,
 - the float ball.
- Replace all items and close the reservoir.

7. Guarantee

Sanicondens® Clim Mini is guaranteed for two years subject to correct installation and usage.



Vor jedem Eingriff elektrisch abklemmen.

1. Sicherheit

- Nur zum Pumpen von Kondensat entwickelt.
- Darf nicht trocken in Betrieb genommen werden.
- Nicht untertauchen.

2. Inhalt der Verpackung

Sanicondens® Clim Mini besteht aus zwei Elementen:

- Pumpenblock
 - Sammeltank mit Magnetschwimmer
- 1: Pumpe
2: Sammeltank mit Magnetschwimmer
2a: Abdeckung
2b: Schwimmer
2c: Filter
2d: Behälter
2e: Stopfen
3: Anschlusskniestück
4: Schlauch 1,2 m, Innen Ø 4,6 mm
5: Entlüftungsrohr
6: Kabel mit Anschluss
7: Halterung
8: Entlüftungsventil

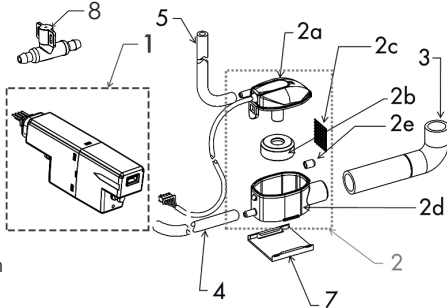

3. Technische Daten

Geräuschpegel bei 1 m	21 dB
Max. Fördermenge	9 L/h +/- 15%
Max. Rückfluss (50 Hz)	20 m
Empfohlener Max. Rückfluss (50 Hz)	6 m
Max. Ansaugung	2 m
Speisung	220-240 V-50-60 Hz
Leistung	22 W
Überhitzungsschutz	legt den Motor bei einer Temperatur von 130°C still, nachdem der Motor abgekühlt ist, wird er automatisch freigegeben
Maximale Abwassertemperatur	35°C

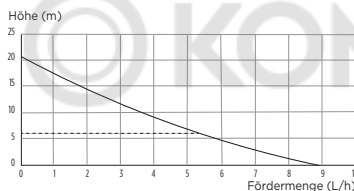

4. Montage

Nur innerhalb und frostfrei montieren.

4.1 Sammeltank

- Magnet nach oben.
- Deckel schließen.
- Das Entlüftungsrohr an die Abdeckung des Sammel tanks anschließen und nach oben wegführen.
- Den Tank mittels der mitgelieferten Halterung horizontal installieren.

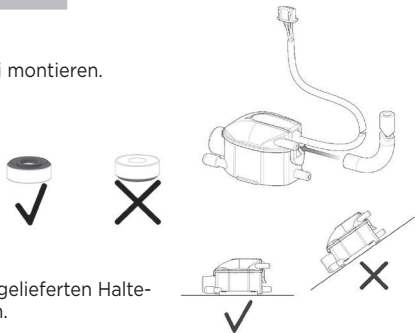

4.2 Pumpenblock

- Die Pumpe in der Rutsche (1) oder im doppelten Boden (2) installieren.
- Flussrichtung beachten (siehe Pfeil auf dem Pumpenblock)!
- Die Pumpe vorzugsweise vertikal installieren.
- Rund um den Pumpenblock Platz freigehalten, um im Fall eines längeren Betriebs sein Abkühlen zu ermöglichen.
- Kontakte zwischen stromführenden Bauteilen (z.B. Kabel) und Wasser vermeiden.

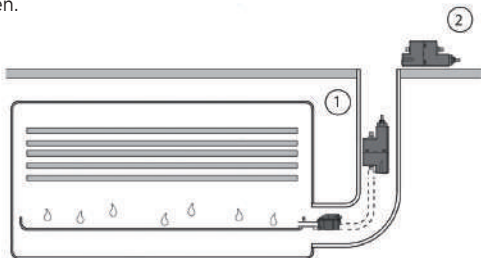

4.3 Hydraulische Anschlüsse

- Den Sammel tank an den Kondensateinlauf (1) anschließen.
- Die Pumpe und den Sammel tank mittels des mitgelieferten Schlauch (2) verbinden.
- Abgangsleitung (3): Pumpenabgangsleitung mit einem Innendurchmesser von 6 mm (nicht im Lieferumfang) erstellen und an die Abwasserleitung anschließen.



Zum Schutz bei Rückstau, Rückstauschleife erstellen.

Wenn der Auslassschlauch unterhalb des Pumpenniveaus bzw. fallend verläuft, setzen Sie das mitgelieferte Entlüftungsventil (Nr. 8) an der höchsten Stelle des Auslassschlauchs ein (siehe Skizzen).

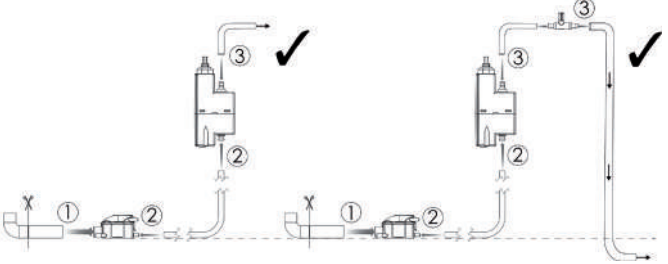

4.4 Elektrische Anschlüsse

- Den Sammel tank und Pumpenblock mit dem mitgelieferten Kabel verbinden.

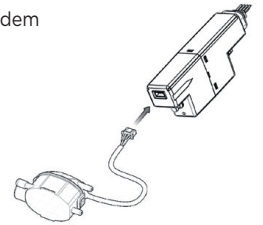

- Für den Anschluss des Alarms verfügen Sie über NF/NO Kontakte (NO - normal offen/NF - normal geschlossen), Empfohlener ausschaltvermögen = 2A (5A Max.).
- Den Alarm entsprechend dem elektrischen Schaltplan anschließen.

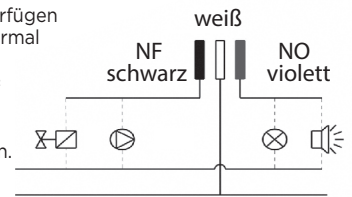

- Elektrischer Anschluss:

- Die Pumpe elektrisch anschließen (Phase, Erde, Nullleiter):
- Entweder über das Klimagerät
- Oder direkt über einen Leitungsschutzschalter 30 mA.

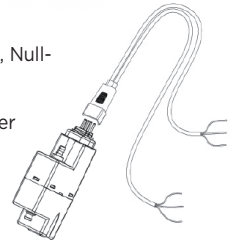

5. Inbetriebnahme

- Die Pumprichtung kontrollieren (siehe Pfeil auf dem Pumpenblock).
- Kondensatbehälter mit Wasser füllen.
- Kontrolle der Ein- und Ausschaltpunkte der Pumpe (selbsttätiges ein- und ausschalten).
- Die Dichtigkeit der Anschlüsse kontrollieren.

6. Wartung

- Bei jedem Wartungseingriff, Gerät von der Stromversorgung trennen.
- Diese Pumpe erfordert mindestens eine Wartung zu Beginn der Sommersaison. Wird die Pumpe dauerhaft (ganzes Jahr) betrieben muss eine regelmäßige Wartung- bzw. Reinigung des Sammel tanks durchgeführt werden
- Reinigung:
 - Behälter.
 - Filter.
 - Schwimmer.
- Nach Wartung Behälter schließen und an Pumpenprobelauf durchführen.

7. Garantie

Bei fachgerechter Montage sowie eingehaltene Nutzungsbedingungen unterliegt das Produkt **Sanicondens® Clim Mini** einer Garantie von 2 Jahren.



Cortar la corriente antes de cualquier manipulación.

1. Seguridad

- Diseñado únicamente para bombear agua.
- No debe funcionar en seco.
- No sumergir.

2. Contenido de la caja

Sanicondens® Clim Mini se compone de dos elementos: un bloque-bomba y un bloque de detección de tres niveles.

- 1: bomba
- 2: detector
- 2a: tapa
- 2b: flotador
- 2c: filtro
- 2d: cisterna
- 2e: tapón
- 3: codo de empalme
- 4: tubo de 1.2 m, Ø int 4.6 mm
- 5: respiradero
- 6: cable con conector
- 7: soporte
- 8: válvula de aireación

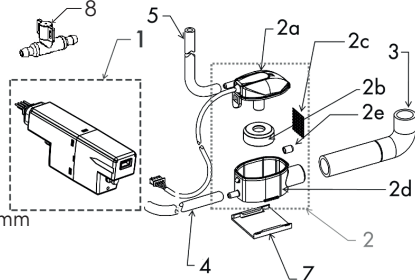

3. Características técnicas

Nivel sonoro a 1 metro	21 dB
Caudal máx.	9 L/h +/- 15
Propulsión máx. (50 Hz)	14 m
Propulsión máx. recomendada (50 Hz)	6 m
Aspiración máx.	2 m
Tensión de alimentación	220-240 V-50-60 Hz
Potencia	22 W
Protección térmica	Se dispara a 130°C y se reinicia automáticamente
Temperatura máxima del agua	35°C

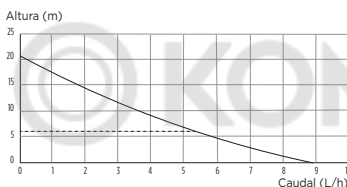

4. Instalación

Instalar sólo dentro de una casa o habitación.

4.1 Bloque de detección

- Imán hacia arriba.
- Tapa cerrada.
- Conectar el respiradero a la tapa del bloque de detección y orientarlo hacia arriba.
- Instalar el detector en horizontal con el soporte incluido.

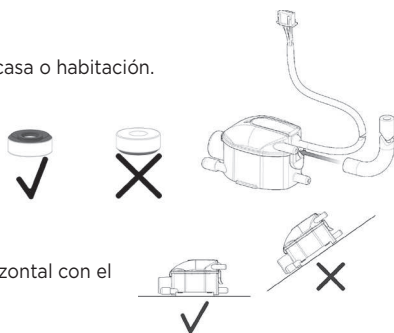

4.2 Bloque de la bomba

- Instalar en la canaleta (1) o el falso techo (2).
- Respetar la dirección de bombeo (véase la flecha en el bloque-bomba).
- Instalar la bomba preferentemente en vertical.
- Reservar un espacio alrededor del bloque de la bomba para que se pueda refrigerar durante un funcionamiento prolongado.
- Limitar el contacto entre los cables eléctricos y el agua.

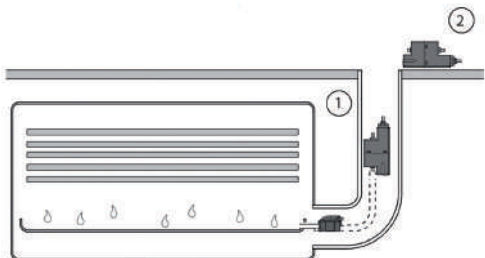

4.3 Conexiones hidráulicas

- Conectar el bloque de detección a la entrada de la bandeja de condensación (1).
- Conectar la bomba y el bloque de detección mediante el tubo incluido (2).
- Evacuación (3):
La salida de la bomba debe empalmarse a la bajante de aguas residuales mediante un tubo de 6 mm de diámetro interior (no incluido).



Cuidado con las salpicaduras, la salida del tubo de propulsión debe estar a mayor altura que la bandeja de condensación.

Si la tubería de evacuación funciona por debajo del nivel de la bomba, coloque la válvula de aireación suministrada (nº8) en la tubería de evacuación en el punto más alto del circuito.

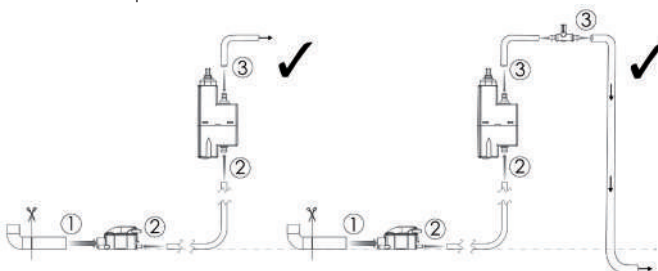

4.4 Conexiones eléctricas

- Conectar el bloque de detección al bloque-bomba con el cable.

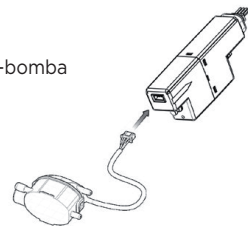

- Para conectar la alarma, dispone de los contactos NA/NC (normalmente abierto, normalmente cerrado), potencia de corte recomendada = 2A (5A Máx.).

Conectar la alarma según el esquema eléctrico adjunto.

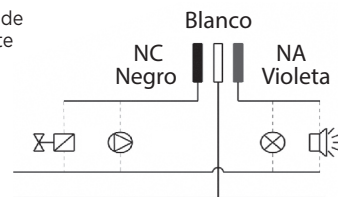

- Alimentación :

Conectar el cable eléctrico de la bomba (fase, tierra, neutro) :

- Bien por medio del aparato de aire acondicionado
- Bien directamente pasando por un dispositivo de disyuntor diferencial de 30 mA.

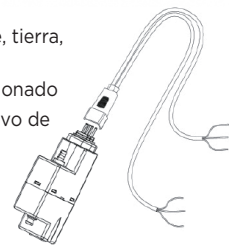

5. Puesta en marcha

- Comprobar la dirección del bombeo.
- Verter agua en la bandeja de condensación.
- Comprobar que la bomba arranca y se detiene cuando disminuye el nivel de agua.
- Controlar la estanqueidad de las conexiones.

6. Mantenimiento

- Toda intervención de mantenimiento debe realizarse con la corriente cortada.
- Este producto requiere mantenimiento al principio de la temporada o con frecuencia cuando se utiliza la bomba todo el año.
- Limpiar :
 - Bandera
 - Filtro
 - Flotador
- Volver a colocar todo y cerrar la bandera.

7. Garantía

Sanicondens® Clim Mini cuenta con una garantía de dos años en condiciones de uso e instalación normales y correctas.



Scollegare dalla rete elettrica prima di ogni intervento.

1. Sicurezza

- Progettato solo per pompare acqua.
- Non deve funzionare a secco.
- Non immergere.

2. Contenuto della scatola

Sanicondens® Clim Mini è composto da due elementi: un blocco pompa e un sensore a tre livelli.

- 1: Pompa
- 2: Sensore
- 2a: coperchio
- 2b: galleggiante
- 2c: filtro
- 2d: serbatoio
- 2e: tappo
- 3: Gomito di collegamento
- 4: Tubo 1,2m, Øint 4.6mm
- 5: Tubo di sfiato
- 6: Cavo con connettore
- 7: Supporto
- 8: Valvola di sfiato

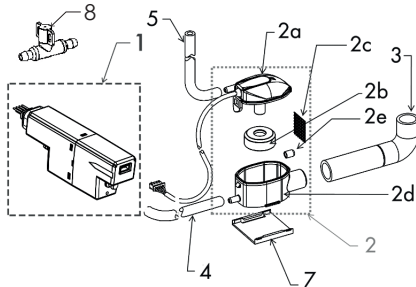

3. Dati tecnici

Livello di rumorosità a 1 m.	21 dB	
Portata max.	9 L/h +/-15%	
Mandata max. (50 Hz)	20 m	
Mandata max. consigliata (50 Hz)	6 m	
Aspirazione max.	2 m	
Alimentazione	220-240 V-50-60 Hz	
Potenza	22 W	
Protezione termica	Interviene a 130°C e si ripristina automaticamente	
Temperatura massima dell'acqua	35°C	

4. Installazione

Installare solo all'interno di una casa o di un locale.

4.1 Blocco sensore

- Magnete verso l'alto.
- Coperchio chiuso.
- Collegare il tubo di sfiato sul coperchio del sensore ed orientare il tubo verso l'alto.
- Installare il sensore in orizzontale con l'aiusilio del supporto fornito.

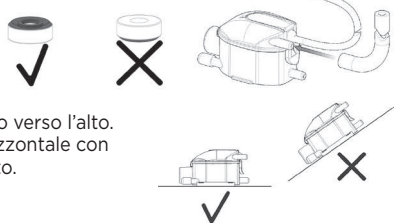

4.2 Blocco pompa

- Installare la pompa nella canalina (1) o el controsoffitto (2).
- Rispettare la direzione di pompaggio (vedi freccia sul blocco pompa).
- Installare la pompa preferibilmente in verticale.
- Mantenere uno spazio intorno al blocco pompa per consentirne il raffreddamento in caso di funzionamento prolungato.
- Limitare i contatti tra i cavi elettrici e l'acqua.

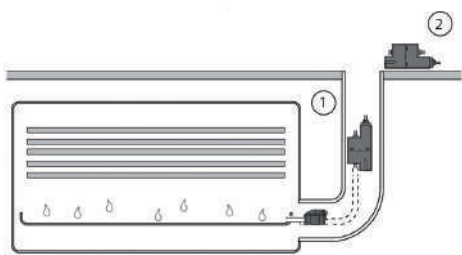

4.3 Collegamenti idraulici

- Collegare il sensore all'arrivo della condensa (1).
 - Collegare la pompa e il sensore con l'aiusilio del tubo fornito (2).
 - Scarico (3):
- L'uscita della pompa deve essere collegata al condotto delle acque di scarico con l'aiusilio di un tubo con diametro interno di 6 mm (non fornito).



Attenzione al sifonaggio, l'uscita del tubo di mandata deve essere più alta del livello del recipiente della condensa.

Se il tubo di mandata scorre al di sotto del livello della pompa, posizionare la valvola di sfiato in dotazione (n. 8) sul tubo di mandata nel punto più alto del circuito.

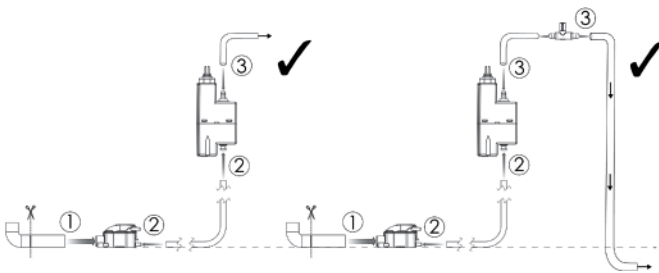

4.4 Collegamenti elettrici

- Collegare il sensore al blocco pompa con il cavo.



- Per il collegamento dell'allarme, disponete di contatti NA/NC (normalmente aperto/normalmente chiuso), potere di interruzione consigliato = 2A (5A Max.). Collegare l'allarme in funzione dello schema elettrico dell'impianto.

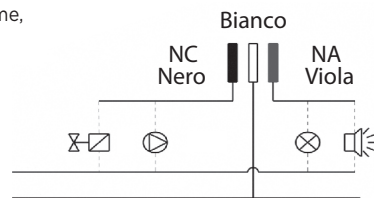

- Alimentazione:

Eseguire il collegamento elettrico della pompa (fase, terra, neutro):

- o tramite il climatizzatore;
- o direttamente passando per un dispositivo a disgiuntore differenziale da 30 mA.

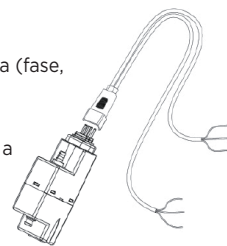

5. Messa in funzione

- Verificare i sensi di pompaggio.
- Versare dell'acqua nel recipiente della condensa poche gocce alla volta.
- Verificare che la pompa si avvii e poi si fermi quando il livello dell'acqua diminuisce.
- Controllare la tenuta ermetica delle connessioni.

6. Manutenzione

- Ogni intervento di manutenzione deve essere eseguito in assenza di tensione.
 - Questo prodotto richiede una manutenzione all'inizio della stagione estiva o regolarmente se la pompa viene utilizzata tutto l'anno.
 - Pulire:
 - Il serbatoio
 - Il filtro
 - Il galleggiante.
- Riposizionare il tutto e chiudere il serbatoio.

7. Garanzia

Sanicondens® Clim Mini è garantito 2 anni in condizioni d'installazione e di utilizzo corrette.



Desligue a alimentação eléctrica antes de efectuar qualquer intervenção na unidade.

1. Segurança

- Concebido apenas para bombear água.
- Não deve funcionar a seco.
- Não submergir.

2. Conteúdo da embalagem

Sanicondens® Clim Mini é composto por dois elementos : um bloco da bomba e um detector três níveis.

- 1: bomba
- 2: detector
- 2a: cobertura
- 2b: flutuador
- 2c: filtro
- 2d: reservatório
- 2e: tampão
- 3: Curva de ligação
- 4: Tubo 1.2m, Ø int. 4.6mm
- 5: Tubo de respiro
- 6: Cabo com conector
- 7: Suporte
- 8: válvula de ventilação

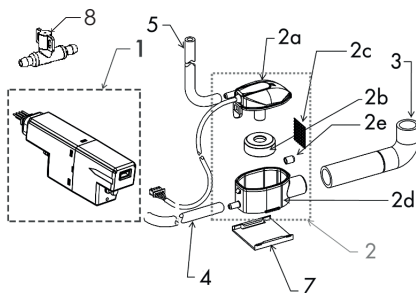

3. Dados técnicos

Nível de ruído a 1m	21 dB
Caudal máx.	9 L/h +/- 15%
Descarga máx. (50 Hz)	20 m
Descarga máx. recomendada (50 Hz)	6 m
Aspiração máx.	2 m
Alimentação	220-240 V-50-60 Hz
Potência	22 W
Protecção térmica	Dispara aos 130°C e reinicia automaticamente
Temperatura máx. da água	35°C

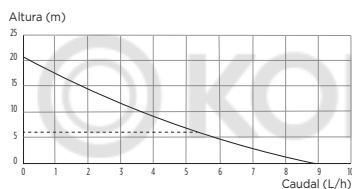

4. Instalação

Instale apenas no interior de uma casa ou de um local.

4.1 Bloco de detecção

- Ímã virado para cima.
- Tampa fechada.
- Ligue o tubo de respiro a cobertura do detector e vire este tubo para cima.
- Instale o detector na horizontal com a ajuda do suporte fornecido.

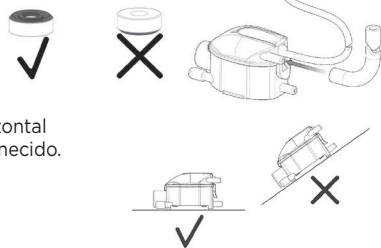

4.2 Bloco da bomba

- Instale a bomba na descarga (1) ou no tecto falso (2).
- Respeite devidamente a direcção de bombagem (seta no bloco da bomba).
- Instale a bomba de preferência na vertical.
- Reserve um espaço à volta do bloco da bomba para permitir o seu arrefecimento em caso de funcionamento prolongado.
- Limite os contactos entre cabos eléctricos e água.

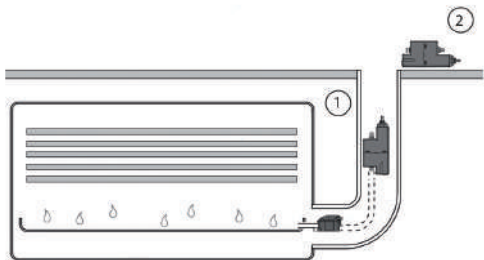

4.3 Ligações hidráulicas

- Ligue o detector à chegada dos condensados (1).
 - Ligue a bomba e o detector com a ajuda do tubo fornecido (2).
 - Evacuação (3):
- A saída da bomba deve ser ligada à conduta das águas residuais com a ajuda de um tubo de diâmetro interior 6 mm (não fornecido).



Tenho cuidado com o fenómeno de sifonagem, a saída do tubo de descarga deve ficar mais alta do que o nível do depósito dos condensados.

Se o tubo de evacuação passa a um nível inferior ao da bomba, instale a válvula de respiro fornecida (nº8) no tubo d'evacuação, no ponto mais alto da tubagem.

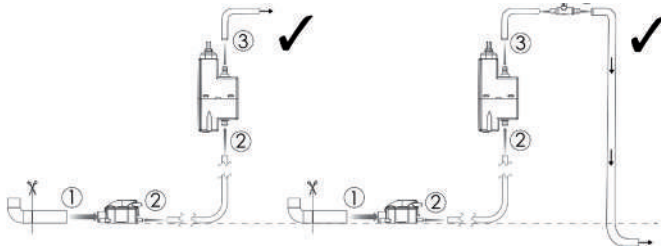

4.4 Ligações eléctricas

- Ligue o detector ao bloco da bomba com o cabo.



- Para a ligação do alarme, dispõe de contactos NA/NF (normalmente aberto/normalmente fechado), o poder de corte recomendado = 2A (5A Máx.). Ligue o alarme de acordo com o esquema eléctrico da instalação.

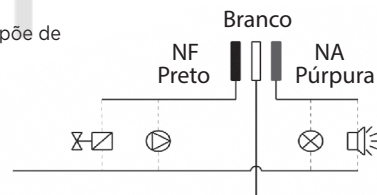

- Alimentação:

Ligue electricamente a bomba (fase, terra, neutro):

- Ao aparelho de ar condicionado
- Directamente, passando por um dispositivo de disjuntor diferencial 30 mA.

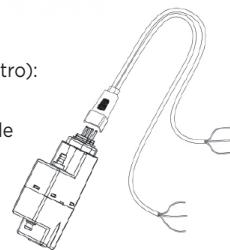

5. Entrada em funcionamento

- Verifique o sentido de bombagem.
- Deite água no depósito de condensados.
- Verifique se a bomba liga e pára quando o nível de água diminui.
- Controle a estanqueidade das ligações.

6. Manutenção

- Qualquer intervenção de manutenção deve ser efectuada com a corrente desligada.
- Este produto requer uma manutenção no início da estação estival ou regularmente caso a bomba funcione o ano inteiro.
- Limpar:
 - O reservatório.
 - O filtro.
 - O flutuador.
- Reinstale todos os elementos e feche o reservatório.

7. Garantia

Sanicondens® Clim Mini tem uma garantia de 2 anos em condições de instalação e de utilização correctas.

Voor iedere ingreep de elektriciteit uitschakelen.

1. Waarschuwing

- Uitsluitend voor het pompen van condens-water.
- Mag niet droog draaien.
- Niet onderdompelen.

2. Inhoud van de doos

Sanicondens® Clim Mini bestaat uit twee delen : een condenspomp en een detector 3 niveaus.

- 1: condenspomp
- 2: detector
- 2a: kap
- 2b: vlotter
- 2c: filter
- 2d: reservoir
- 2e: stop
- 3: aansluitingsbocht
- 4: slang 1,2m, Ø 4,6mm inwendig
- 5: ontluftpomp
- 6: kabel met stekker
- 7: houder
- 8: ontluftpompklep

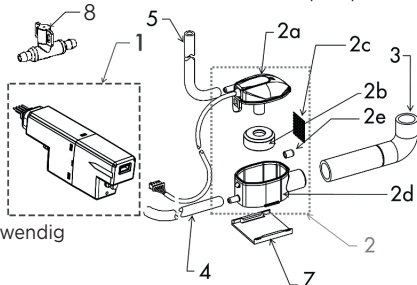

3. Technische gegevens

Geluidsniveau op 1 m	21 dB
Max. vermogen	9 Liter/uur +/- 15%
Max. opvoerhoogte (50 Hz)	20 m
Max. aanbevolen opvoerhoogte (50 Hz)	6 m
Max. aanzuigcapaciteit	2 m
Elektrische voeding	220-240 V-50-60 Hz
Vermogen	22 W
Thermische beveiliging	Ontkoppelt op 130 °C en vervolgens wordt automatisch ge-reset
Maximum vloeistoftemperatuur	35°C

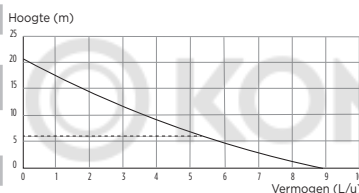

4. Installatie

Uitsluitend binnenshuis installeren.

4.1 Detectieblok

- Magneet naar boven.
- Sluit de kap.
- Sluit de ontluftpomp aan op de klepuitgang van de detector en de buis naar boven richten.
- Installeer de detector horizontaal met de bijgeleverde houder.



4.2 Condenspomp

- De condenspomp in de afvoerpijp (1) of het verlaagde plafond plaatsen (2).
- Goed rekening houden met de pomprichting (zie pijl op de blokpomp).
- Indien mogelijk de condenspomp verticaal plaatsen.
- Om de condenspomp voldoende ventilatie ruimte openhouden voor de afkoeling ingeval van langdurig gebruik.
- Contact tussen de elektrische kabels en water vermijden.

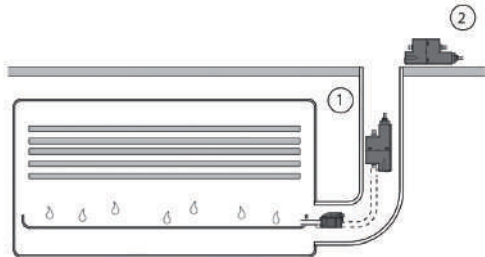

4.3 Wateraansluitingen

- Sluit de detector op de condensaanvoer aan (1).
 - Sluit de pomp op de detector aan met de bijgeleverde slang (2).
 - Afvoer (3) :
- De uitgang van de condenspomp moet op de afvalwaterafvoer aangesloten worden met een slang met een inwendige diameter van 6 mm (niet meegeleverd).

! Let op met siphonwerking! De uitgang van de overloop moet hoger zijn dan het niveau van de condensbak.

Als de afvoerslang onder het niveau van de pomp loopt, plaats dan op het hoogste punt van het circuit de meegeleverde ontluftpomp (#8) op de afvoerslang.

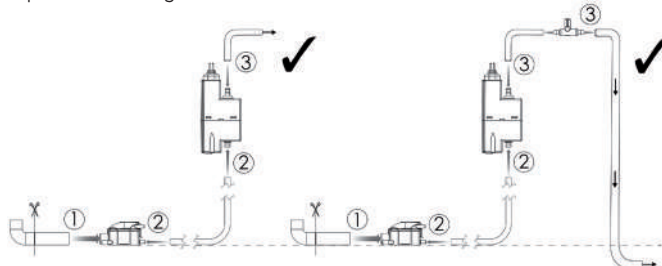

4.4 Elektrische aansluitingen

- De detector met de kabel op de condenspomp aansluiten.

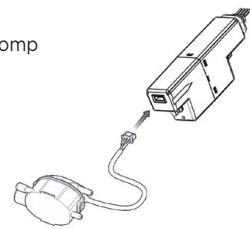

- Voor het aansluiten van het alarm beschikt u over NO/NG contacten (normaal open/normaal gesloten), aanbevolen onderbrekingsvermogen = 2 A (5A Max.). Sluit het alarm aan volgens het elektrische aansluitschema.

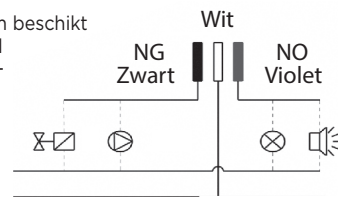

- Voeding :
- De condenspomp elektrisch aansluiten (fase, aarde, neutraal) :
- Hetzij via de airconditioner;
- Hetzij direct via een differentiaalschakelaar van 30 mA.

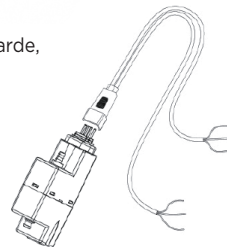

5. In bedrijf stelling

- De pomprichting controleren (zie pijl op de condenspomp).
- Water in de condensbak gieten.
- Controleren of de condenspomp start en afslaat wanneer het waterniveau lager wordt.
- De waterdichtheid van de aansluitingen controleren.

6. Onderhoud

- Voor ieder onderhoud moet de elektriciteit uitgeschakeld worden.
- Dit product moet aan het begin van het zomerseizoen onderhouden worden of regelmatig indien de pomp het hele jaar gebruikt wordt.
- Reinigen :
- Het reservoir.
- De filter.
- De vlotter.
- Alles terugplaatsen en het reservoir sluiten.

7. Garantie

Sanicondens® Clim Mini met 2 jaar garantie onder voorbehoud van een juiste installatie en juist gebruik.



Przed rozpoczęciem jakichkolwiek prac należy odłączyć urządzenie od zasilania.

1. Ostrzeżenie

- Urządzenie jest przeznaczone wyłącznie do pompowania wody.
- Urządzenie nie może pracować na sucho.
- Nie zanurzać w wodzie.

2. Zawartość opakowania

Urządzenie **Sanicondens® Clim Mini** składa się z dwóch elementów :

- Blok pompy,
- Detektor trójpoziomowy.

- 1: pompa
- 2: detektor
- 2a: pokrywka
- 2b: pływak
- 2c: filtr
- 2d: zbiornik
- 2e: zatyczka
- 3: kolanko połączeniowe
- 4: przewód 1,2 m, śr. wewn. 4,6 mm
- 5: przewód odpowietrzający
- 6: kabel ze złączem
- 7: podstawa
- 8: zawór odpowietrzający

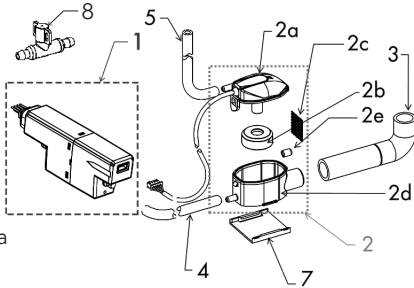

3. Dane techniczne

Poziom hałasu (przy 1 m)	21 dB
Przepływ maks.	9 L/godz +/- 15%
Maks. wysokość przepompowywania (50 Hz)	20 m
Maks. zalecana wysokość przepompowywania (50 Hz)	6 m
Maks. zasysanie	2 m
Zasilanie	220-240 V-50-60 Hz
Moc	22 W
Ochrona termiczna	Włącza się przy 130°C a następnie automatycznie resetuje
Maksymalna temperatura wody	35°C

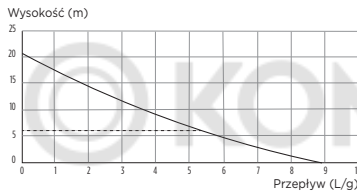

4. Instalacja

Używać wyłącznie wewnątrz domu lub pomieszczenia pod dachem.

4.1 Blok detekcyjny

- Magnes skierowany do góry.
- Pokrywka zamknięta.
- Podłączyć przewód odpowietrzający do pokrywy detektora i skierować przewód do góry.
- Zainstalować detektor poziomo, używając dostarczonej w zestawie podstawy.

4.2 Blok pompy

- Założyć pompę w rynnie (1) lub suficie podwieszanym (2).
- Pamiętać o zachowaniu prawidłowego kierunku pompowania (patrz strzałka na bloku pompy).
- W miarę możliwości pompa powinna być umieszczona pionowo.
- Dookoła bloku pompy należy pozostawić odpowiednią ilość wolnego miejsca dla umożliwienia schłodzenia urządzenia w przypadku nieprzewodzonej pracy przez dłuższy czas.
- Zabezpieczyć kable elektryczne przed kontaktem z wodą.

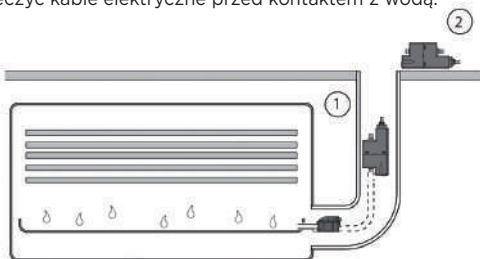

4.3 Podłączenia hydrauliczne

- Podłączyć detektor do otworu wlotowego skroplin (1).
 - Połączyć pompę i detektor za pomocą dostarczonego przewodu (2).
 - Odprowadzanie (3) :
- Wyjście pompy powinno zostać połączone do rury odprowadzającej ścieki za pomocą przewodu o średnicy wewnętrznej 6 mm (nie jest dostarczany w zestawie).



Zwrócić uwagę na zapewnienie prawidłowej cyrkulacji - wyjście rury odprowadzającej musi znajdować się wyżej, niż poziom zbiornika skroplin.

W przypadku jeśli przewód tłoczny przebiega poniżej poziomu pompki, prosimy o zamontowanie dostarczonego do urządzenia zaworu odpowietrzającego (#8) w najwyższym punkcie instalacji tłocznej.

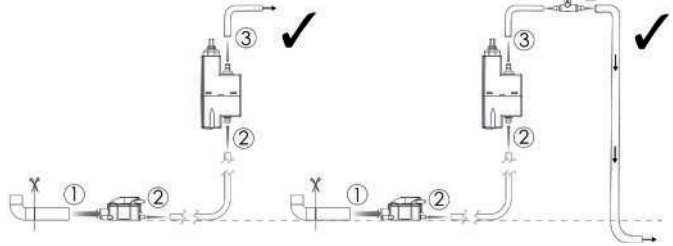

4.4 Podłączenia elektryczne

- Podłączyć detektor do bloku pompy za pomocą kabla.

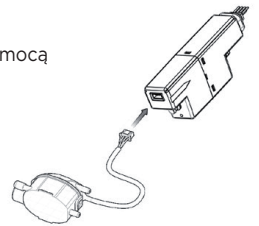

- Do podłączenia alarmu służą styki NO/NZ (normalnie otwarty/normalnie zamknięty), a moc rozłączania zalecana = 2 A (5 A Maks.). Podłączyć alarm na podstawie schematu elektrycznego instalacji.

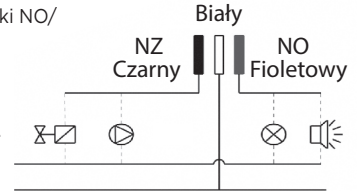

- Zasilanie : Wykonać podłączenia elektryczne pompy (faza, uziemienie, zero) :
- Za pośrednictwem klimatyzatora;
- Lub bezpośrednio, wykorzystując wyłącznik różnicowy 30 mA.

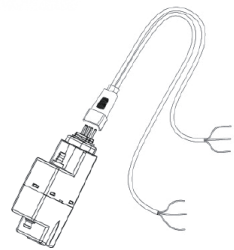

5. Uruchamianie

- Sprawdzić kierunek pompowania (patrz strzałka na bloku pompy).
- Nalać wody do zbiornika skroplin.
- Sprawdzić, czy pompa uruchamia się prawidłowo i czy wyłącza się, kiedy poziom wody spada.
- Sprawdzić szczelność wszystkich połączeń.

6. Konserwacja

- Przed przystąpieniem do wykonywania jakichkolwiek prac należy odłączyć urządzenie od zasilania.
- Produkt wymaga konserwacji na początku okresu letniego lub w regularnych odstępach czasu, jeżeli pompa jest wykorzystywana przez cały rok.
- Wyczyścić :
 - Zbiornik.
 - Filtr.
 - Pływak.
- Wymienić całość i zamknąć zbiornik.

7. Gwarancja

Urządzenie **Sanicondens® Clim Mini** jest objęte 2-letnią gwarancją, pod warunkiem przestrzegania zaleceń dotyczących instalacji i użytkowania.



Katkaise virta aina irrottamalla pistoke seinästä ennen töiden suorittamista.

1. Huomoi

- Tarkoitettu ainoastaan veden pumppaukseen.
- Ei saa käyttää kuivana.
- Ei saa upottaa veteen.

2. Pakkauksen sisältö

Sanicondens® Clim Mini koostuu kahdesta osasta :

- Pumppulohko
- Kolmen tason pintavahti

- 1: pumppu
2: pintavahti
2a: kansi
2b: koho
2c: suodatit
2d: säiliö
2e: tulppa
3: käyrä putki
4: 1,2 m:n putki, sisäläpimitta 4,6 mm
5: poistoputki
6: liittimellä varustettu johto
7: alusta
8 : Tuuletusventtiili

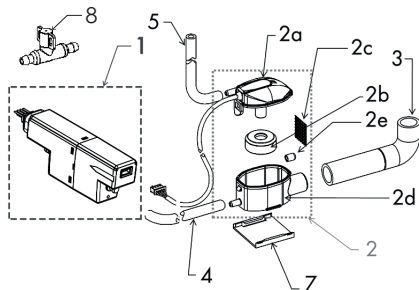

3. Tekniset tiedot

Äänitaso 1 m etäisyydellä	21 dB
Max. virtaus	9 L/tunti +/- 15%
Max. vaakasuoraan (50 Hz)	20 m
Suositteltu vaakasuoraan (50 Hz)	6 m
Max. imu	2 m
Syöttöjännite	220-240 V-50-60 Hz
Teho	22 W
Ylikuumenemissuoja	Laukeaa 130°C, ja kuittautuu sitten automaattisesti
Veden maksimilämpötila	35°C

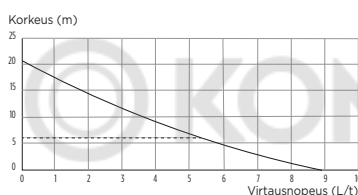

4. Asennus

Saa asentaa ainoastaan sisätiloihin.

4.1 Pintavahti

- Magneetti ylöspäin.
- Kansi suljettuna.
- Liitä poistoputki pintavahtiin suojukseen ja suuntaa putki ylöspäin.
- Asenna pintavahti vaakasuoraan mukana toimitetun alustan avulla.

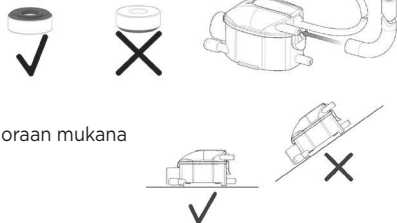

4.2 Pumppu

- Asenna pumppu tyhjennysputkeen (1) tai alaslasketulle katolle (2).
- Suorita asennus pumppausuunnan mukaisesti (ks. pumpun nuoli).
- Asenna pumppu mieluiten pystysuoraan.
- Jätä pumpun ympärille tilaa, jotta pumppu voi jäähtyä pitkäaikaisen käytön jälkeen.
- Varmista, että sähköjohdot eivät pääse kosketuksiin veden kanssa.

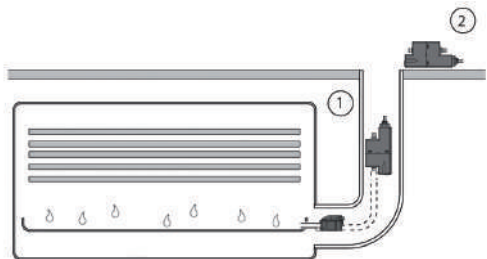

4.3 Liitännät

- Liitä pintavahti lauhdevesitulon (1).
- Yhdistä pumppu ja pintavahti pakkauksessa toimitettavan putken avulla (2).
- Tyhjennys (3) : Pumpun ulostulo on yhdistettävä jätevesiputkeen sisäläpimitaltaan 6 mm:n kokoisella putkella (ei sis. pakkaukseen).

! Huomaa juoksuputken yhteydessä, että poistoputken ulostulon on oltava lauhdevesisäiliöitä korkeammalla.

Jos poistoputki menee pumpun tason alapuolelle, aseta toimitettu tuuletusventtiili (# 8) poistoputkeen, piirin korkeimpaan kohtaan.

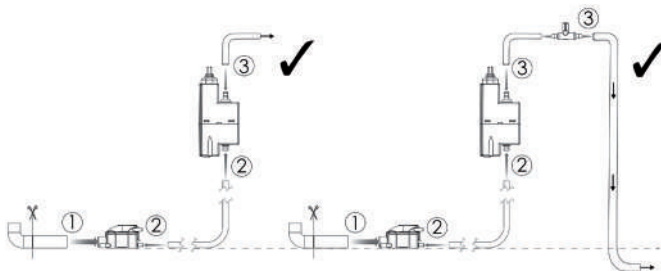

4.4 Sähköliitännät

- Kytke pintavahti pumppuun johdon avulla.

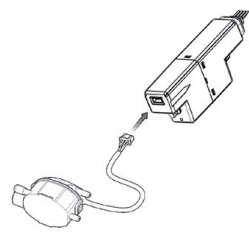

- Hälytintä varten käytettävissä ovat NA/NS (normaalisti avoinna/normaalisti suljettuna) -koskettimet, suositeltu katkaisukyky = 2 A (5 A Max.).
- Kytke hälytintä asennuksen sähkökaavion mukaisesti.

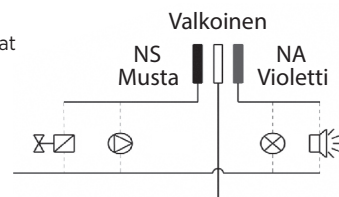

- Syöttöjännite : Suorita pumpun sähköinen kytkentä (vaihe, maadoitus, nolla) :
- Ilmastointilaitteen avulla tai;
- Suoraan 30 mA:n vikavirtasuojakytkimeen.

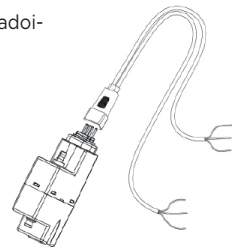

5. Käyttöönotto

- Tarkista pumppausuunta (ks. pumpun nuoli).
- Kaada lauhdevesisäiliöön vettä.
- Tarkista, että pumppu käynnistyy ja pysähtyy, eri veden korkeuksilla.
- Tarkista liitännöiden tiiviyys.

6. Huolto

- Huoltotoimenpiteitä saa suorittaa vain virran ollessa katkaistuna.
- Tuote on huollettava ennen kesäkautta tai säännöllisesti, jos pumppua käytetään vuoden ympäri.
- Puhdista :
 - säiliö,
 - suodatit,
 - koho.
- Asenna kaikki osat takaisin paikoilleen ja sulje säiliö.

7. Takuu

Asianmukaisesti asennetun ja käytetyn Sanicondens® Clim Mini takuu on voimassa kaksi vuotta.



Dra ut sladden före eventuella ingrepp.

1. Varning

- Endast avsedd för att pumpa vatten.
- Får inte köras torr.
- Får ej nedsänkas i vätska.

2. Lådans innehåll

Sanicondens® Clim Mini består av två delar :

- Pumpblock
- Trenivågivare - Tre nivå givare

- 1 : pump
- 2 : givare
- 2a : kåpa
- 2b : flottör
- 2c : filter
- 2d : reservoar
- 2e : plugg
- 3 : Anslutningsböj
- 4 : Slang 1,2 m, inv. Ø 4,6 mm
- 5 : Ventilationsrör
- 6 : Kabel med kontakt
- 7 : Stöd
- 8 : Luftventil

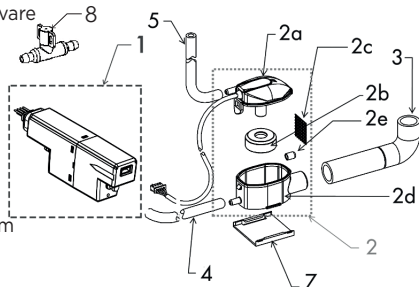

3. Tekniska data

Ljudnivå vid 1 m	21 dB
Maxkapacitet	9 L/tim +/- 15%
Maximal bortträngning - tryckhöjd (50 Hz)	20 m
Maximal rekommenderad bortträngning - tryckhöjd (50 Hz)	6 m
Maximal uppsugning	2 m
Strömförsörjning	220-240 V-50-60 Hz
Effekt	22 W
Överhettningsskydd	Slår av vid 130 °C och återställs automatiskt
Max temperatur på vattnet	35°C

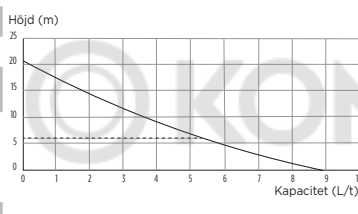

4. Installation

Får endast installeras inne i ett hus eller en lokal.

4.1 Givarblock

- Magneten uppåt.
- Locket stängt.
- Anslut ventilationsröret på givarkåpan och rikta röret uppåt.
- Montera givaren vågrätt med hjälp av det medföljande stödet.

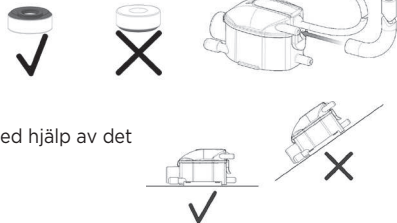

4.2 Pumpblock

- Installera pumpen i avloppsrännan (1) eller i undertaket (2).
- Respektera pumpriktningen (se pilen på pumpblocket).
- Pumpen ska helst monteras vertikalt.
- Reservera utrymme runt pumpblocket så att det har möjlighet att svalna vid långvarig drift.
- Begränsa kontakten mellan kablar och vatten.

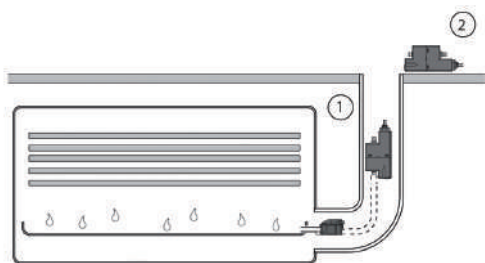

4.3 Vattenanslutningar

- Anslut givaren till kondensinloppet (1).
 - Anslut pumpen och givaren med hjälp av den medföljande slangen (2).
 - Utlopp (3) :
- Pumpens utgång ska anslutas till avloppsröret med ett rör med en invärdig diameter på 6 mm (medföljer ej).



Var uppmärksam på backflöde! Utloppsrörets ände måste vara på en högre nivå än kondensvattenbehållaren.

Om utloppsslangen löper under pumpens nivå, placera luftventilen (#8) på utloppslangens högsta punkt.

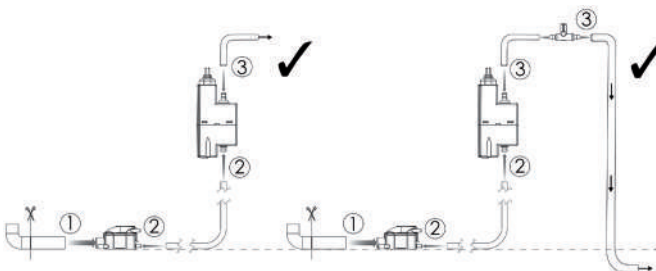

4.4 Elektriska anslutningar

- Anslut givaren till pumpblocket med kabeln.

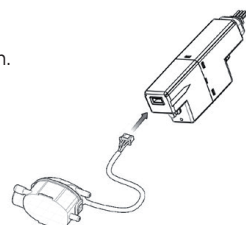

- För att ansluta larmet, använd kontakterna NO/NS (normalt öppen/normalt stängd), rekommenderad bryteffekt = 2A (5A Max.). Anslut larmet enligt kopplingschema.

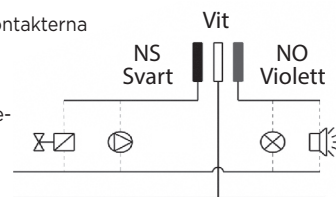

5. Driftsättning

- Strömförsörjning : Anslut pumpen elektriskt (fas, jord, neutral) :
 - Eller via luftkonditioneringen;
 - Eller direkt genom en anordning med 30 mA jordfelsbrytare.

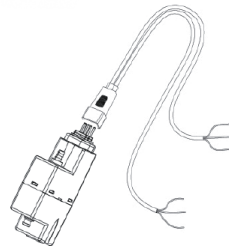

6. Underhåll

- Respektera pumpriktningen (se pilen på pumpblocket).
- Håll vatten i kondensvattenbehållaren.
- Kontrollera att pumpen startar och stoppar när vattennivån har sjunkit.
- Kontrollera anslutningens täthet.

7. Garanti

- Allt underhåll måste utföras när anläggningen är avstängd.
- Denna produkt kräver underhåll i början av sommaren regelbundet om pumpen används året runt.
- Rengör :
 - Reservoaren.
 - Filtret.
 - Flottören.
- Sätt tillbaka allt och stäng reservoaren.

7. Garanti

Sanicondens® Clim Mini täcks av en 2-årsgaranti, förutsatt att den har installerats och används korrekt.



Herhangi bir müdahaleden önce elektrik bağlantısını kesin.

1. Güvenlik

- Yalnızca su pompalamak için tasarlanmıştır.
- Susuz çalıştırılmamalıdır.
- Suda barındırmayınız.

2. Kutunun içeriği

Sanicondens® Clim Mini 2 parçadan oluşmaktadır : pompa ve 3 kademeli şamandıra.

- 1 : pompa
- 2 : Şamandıra
- 2a : kapak
- 2b : flatör
- 2c : filtre
- 2d : hazne
- 2e : tapa
- 3 : bağlantı dirseği
- 4 : hortum 1.2m, 4.6 mm (iç çap)
- 5 : havalık hortumu
- 6 : konektörlü kablo
- 7 : sabitleme aparatı
- 8 : havalandırma klapesi

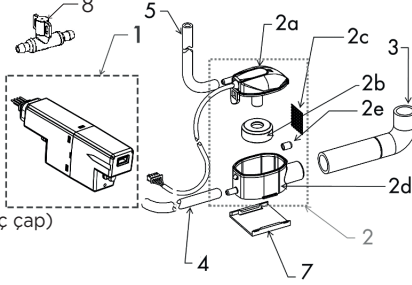

3. Teknik veriler

1 m mesafede ses seviyesi	21 dB(A)
Maks. debi	9 lt/saat +/- 15%
Maks. yatay basma mesafesi	20 m
Tavsiye edilen maks. basma yüksekliği	6 m
Maks. emiş	2 m
Besleme voltajı	220-240 V-50-60 Hz
Güç	22 W
Termik koruma	130 °C'de devreye girer ve otomatik olarak yeniden çalışma özelliği
Maksimum akışkan sıcaklığı:	35 °C

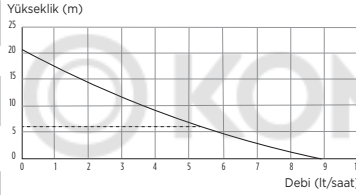

4. Kurulum

Sadece ev veya is yerinin içerisinde kullanım için tasarlanmıştır.

4.1 Şamandıra

- Mıknatıs flatörün üst kısmında kalması gerekir.
- Kapak tam olarak kapalı kalmalıdır.
- Havalık hortumunu şamandıranın üst kapağına bağlayın ve hortumu yukarı doğru konumlandırın.
- Şamandırayı, temin edilen sabitleme aparatı yardımıyla teraziye alın.

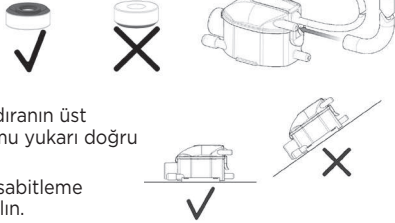

4.2 Pompa

- Pompayı kanalın içine (1) veya asma tavanın içine yerleştirin (2).
- Pompalama yönüne dikkat edin (pompanın üzerindeki oka bakın).
- Pompayı tercihen dikey olarak kurun.
- Uzun süreli çalışma durumunda soğuması için pompanın etrafında bir boşluk bırakın.
- Mümkün olduğu kadarıyla elektrik kablolarını su geçiş noktalarından uzak tutun.

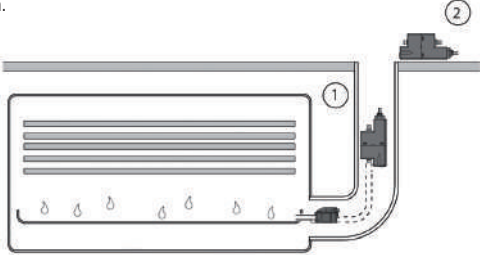

4.3 Hidrolik bağlantılar

- Şamandırayı yoğuşma suların girişine bağlayın (1).
 - Temin edilen hortumu suların pompaya ve şamandırayı bağlayın (2).
 - Tahliye (3) :
- Pompa çıkışını, 6 mm'lik iç çapa sahip bir hortum kullanarak ana gider borusuna bağlanmalıdır (ürünle birlikte temin edilmez).



Sifonlamayı önlemek için, tahliye hortumun çıkışı yoğuşma suyu haznesinden daha yüksek bir seviyede olmalıdır.

Tahliye borusu pompa seviyesinin altındaki bir seviyeye kurulması durumunda, temin edilen havalandırma klapesini (n°8) tahliye boru hattının en yüksek noktasına monte edin.

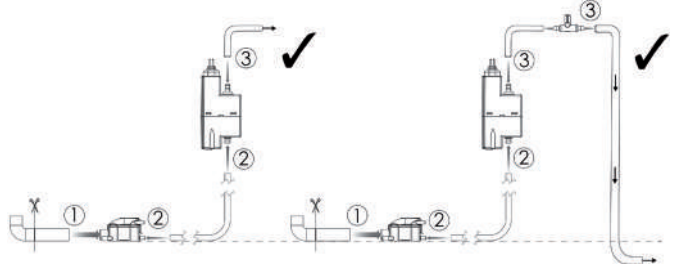

4.4 Elektrik bağlantıları

- Şamandırayı pompaya bağlayınız.

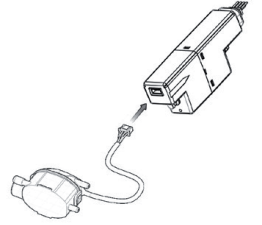

- Alarmin kurulumu için, NO/NC (normalde açık/normalde kapalı) kontaklar mevcut, kesinti gücü tavsiye =2A (5 A Maks.)
Alarmı, elektrik kurulum şemasına göre bağlayın.

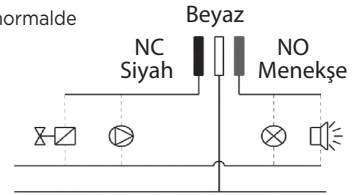

- Besleme :

- Pompanın elektrik bağlantısını yapın (faz, toprak, nötr) :
- Bir klima aracılığı ile veya;
- Direk olarak 30 mA'lık kaçak akım rölesi kullanarak.

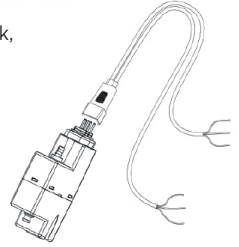

5. Devreye alma

- Pompalama yönünü kontrol edin.
- Yoğuşma suyu haznesine su dökün.
- Pompanın devreye girdiğini ve su seviyesi azaldığında devre dışı kaldığını kontrol edin.
- Bağlantıların su sızdırmazlığını kontrol edin.

6. Bakım

- Tüm bakım işlemleri elektrik kesildikten sonra yapılmalıdır.
 - Bu ürün yalnızca yaz aylarında kullanılıyorsa sezon öncesi, 4 mevsim kullanılıyorsa düzenli aralıklarla bakım gerektirir.
 - Temizlik :
 - Hazne,
 - Filtre,
 - Flatör.
- Parçaları birleştirin ve hazneyi kapatın.

7. Garanti

Doğru kurulum ve kullanım durumunda Sanicondens® Clim Mini 2 yıl garantilidir.



Afbryd strømforsyningen før ethvert indgreb.

1. Advarsel

- Er udelukkende beregnet bortledning af kondensvand.
- Må ikke fungere uden vand.
- Må ikke nedsænkes i vand.

2. Kartonen indholder

Sanicondens® Clim Mini består af to eheder :

- Pumpeenhed,
- Føler med tre niveauer.

- 1 : pumpe
- 2 : føler
- 2a : låg
- 2b : flyder
- 2c : filter
- 2d : beholder
- 2e : prop
- 3 : Tilslutningsvinkel
- 4 : Rør 1.2m, indv. Ø 4.6mm
- 5 : Udluftningsrør
- 6 : Kabel med stiktilslutning
- 7 : Underlag
- 8 : Udluftningsventil

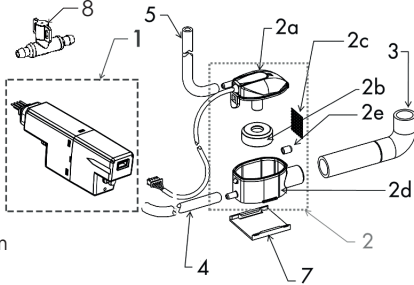

3. Tekniske egenskaber

Lydniveau ved 1 m afstand	21 dB
Maks. flow	9 L/time +/- 15%
Maks. udpumpning (50 Hz)	20 m
Anbefalet max. udpumpning (50 Hz)	6 m
Max. ind sugning	2 m
Strømforsyning	220-240 V-50-60 Hz
Effekt	22 W
Termisk sikring	Aktiveres ved 130° og genindkobler automatisk
Maksimum vandtemperatur	35°C

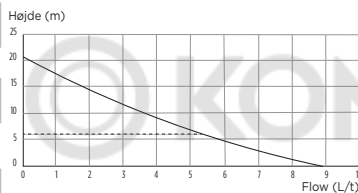

4. Installation

Må udelukkende installeres indendørs.

4.1 Følerenhed

- Magneten skal vende opad.
- Med lukket låg.
- Sæt udluftningsrøret på låget og vend dette rør opad.

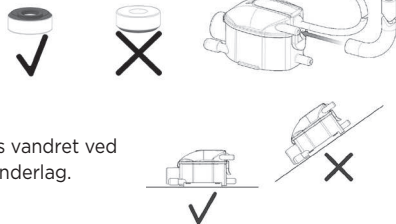

4.2 Pumpeenhed

- Pumpeenheten kan installeres i renden (1) eller i hulrummet i et forsænket loftet (2).
- Pumpningen skal ske i den rigtige retning (se pilen på pumpeenheten).
- Pumpen skal helst sidde lodret.
- Der skal bevares et frit rum omkring pumpeenheten, så den kan køle af i tilfælde af længere drift.
- Undgå så vidt muligt kontakt mellem elektriske ledninger og vand.

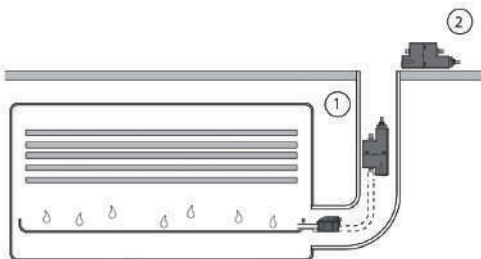

4.3 Hydrauliske tilslutninger

- Tilslut følerenheden ved kondensatets udledning (1).
 - Forbind pumpen og føleren ved hjælp af det medfølgende rør (2).
 - Udledning (3) :
- Pumpens udledning skal være forbundet med afløbsrøret til spildevand ved hjælp af et rør med en indvendig diameter på 6 mm (medfølger ikke).



Pumpens udledningsrør skal altid være placeret højere end kondensatbakken for at undgå hævertvirkning.

Hvis udledningsrøret føres under pumpens niveau placer da den medleverede udluftningsventil på udledningsrørets (nr.8) højeste punkt i kredsen.

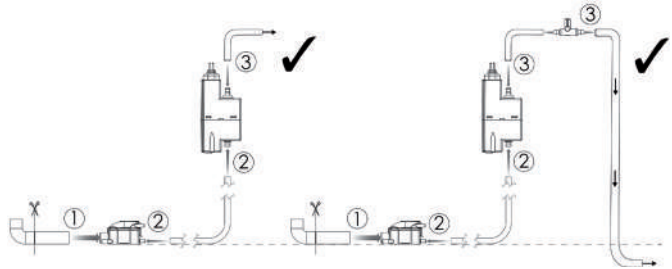

4.4 Elektriske tilslutninger

- Forbind føleren med pumpeenheten ved hjælp af ledningen.

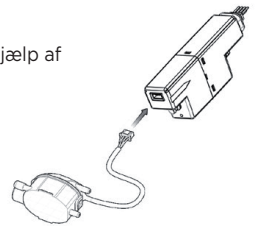

- De to kontakter NA/NL (normalt åben/normalt lukket), brydeeffekt anbefalet = 2A (5A Max.), kan bruges til tilslutning af alarm. Tilslut alarmen i forhold til installationens elektriske diagram.

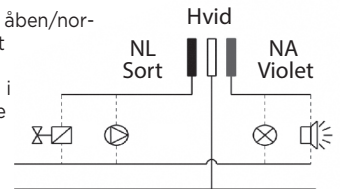

- Strømforsyning :

- Monter pumpens elektriske tilslutning (fase, jord, neutral) :
- Enten via klimaanlægget;
- Eller direkte ved at indskyde et relæ med en brydestrøm.

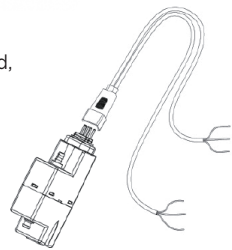

5. Idriftsætning

- Kontrollér pumpningens retning (se pilen på pumpeenheten).
- Hæld vand i kondensatbakken.
- Kontrollér, at pumpen starter og standser, når vandstanden sænkes.
- Kontrollér, at samlingerne er tætte.

6. Vedligeholdelse

- Strømforsyningen skal afbrydes, før der foretages indgreb i forbindelse med vedligeholdelse.
 - Dette produkt skal vedligeholdes i starten af sommersæsonen eller regelmæssigt, hvis pumpen bruges hele året rundt.
 - Rengør :
 - Beholderen,
 - Filtret,
 - Flyderen.
- Sæt elementerne i igen og luk beholderen.

7. Garanti

Sanicondens® Clim Mini er dækket af en 2-års garanti på betingelse af en korrekt installation og anvendelse.



Koble fra strømmen før ethvert inngrep.

1. Advarsel

- Kun beregnet til pumping av vann.
- Må ikke drives på tørrgang.
- Må ikke senkes ned i vann.

2. Eskens innhold

Sanicondens® Clim Mini består av to deler : en pumpeblokk og en detektor med tre nivåer.

- 1: Pumpe
- 2: Detektor
- 2a: Hette
- 2b: Flottør
- 2c: Filter
- 2d: Beholder
- 2e: Kork
- 3: Vinklet rørsammenføring
- 4: Slange 1,2 m, indre diam. 4,6 mm
- 5: Luftslange
- 6: Ledning med plugg
- 7: Sokkel
- 8: Lufteventil

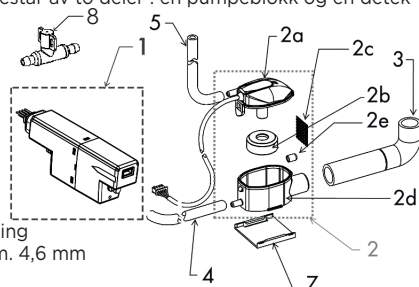

3. Tekniske data

Støynivå ved 1 m	21 dB
Maks kapasitet	9 Liter/time +/- 15%
Maks løftehøyde (50 Hz)	20 m
Maks anbefalt løftehøyde (50 Hz)	6 m
Maks oppsuging	2 m
Strømforsyning	220-240 V-50-60 Hz
Effekt	22 W
Termisk beskyttelse	Utløses ved 130°C og tilbakestiller seg automatisk tilbake når temperaturen synker
Maksimal temperatur på vannet	35°C

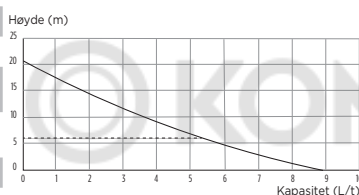

4. Montering

Monteres kun innendørs i et hus eller et lokale.

4.1 Detektorblokk

- Magnet øverst.
- Lokk lukket.
- Koble luftslangen til hetten på detektoren, og plasser slangen oppover.
- Monter detektoren horisontalt ved hjelp av den medfølgende sokkelen.

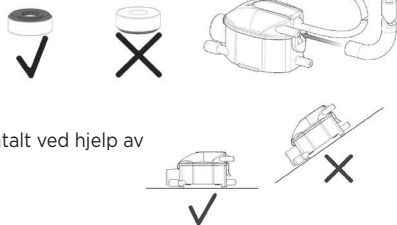

4.2 Pumpeblokk

- Monter pumpen i avløpsrennen (1) eller i det nedsenkede taket (2).
- Sørg for å overholde pumperetningen (se pil på pumpeblokken).
- Monter pumpen fortrinnsvis vertikalt.
- Sørg for at det er plass omkring pumpeblokken slik at den kan avkjøles ved lengre tids bruk.
- Begrens kontakten mellom strømkablene og vannet.

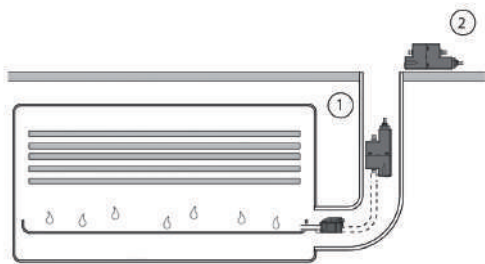

4.3 Hydraulikktilkoblinger

- Koble detektoren til stedet hvor kondensvannet renner ut (1).
- Koble til pumpen og detektoren ved hjelp av den medfølgende slangen (2).
- Avløp (3) :

Utløpet fra pumpen må kobles til kloakkrøret ved hjelp av en slange med en diameter på 6 mm (medfølger ikke).

Pass på sprut fra vannlås, utløpet fra løfteslangen må være høyere enn nivået til kondensvannbeholderen.

Om utløpsslangen kommer til gå under pumpens nivå, plasser lufteventilen på utløpsslangens høyeste punkt.

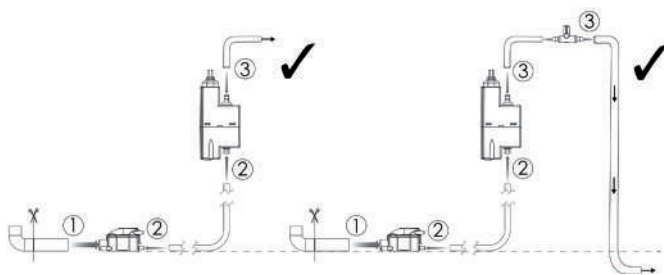

4.4 Elektriske tilkoblinger

- Koble detektoren til pumpeblokken med kabelen.



- For tilslutning av alarmer, har du kontaktene NF/NO (NL= normalt lukket, NÅ= normalt åpen), strømkuttstyrke anbefalt = 2A (5A Maks). Tilkoble alarmer i henhold til skjemaet for elektriske installasjoner.

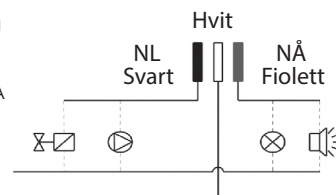

- Strømforsyning : Tilkoble pumpen elektrisk (fase, jord, nøytral) :
 - Enten via klimaanlegget;
 - Eller direkte via en automatisk strømbryter på 30 mA.

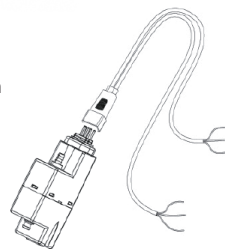

5. Igangsetting

- Kontroller pumperetningen (se pil på pumpeblokken).
- Hell vann i kondensvannbeholderen.
- Kontroller at pumpen starter og at den stopper igjen når vannivået har falt.
- Kontroller at forbindelsene er tette.

6. Vedlikehold

- Alt vedlikehold skal utføres når apparatet er frakoblet strømmettet.
- Det er nødvendig å foreta vedlikehold i starten av sesongen eller jevnlig dersom pumpen brukes hele året.
- Rengjør :
 - Beholderen,
 - Filteret,
 - Flottøren.
- Sett alt på plass igjen og lukk tanken.

7. Garanti

Sanicondens® Clim Mini har to års garanti forutsatt korrekt montering og bruk.



Перед любым вмешательством отключить от электрической сети.

1. Предупреждение

- Предназначен только для откачки конденсата и воды.
- Не должен работать вхолостую.
- Не погружать в воду.

2. Комплектация

Sanicondens® Clim Mini состоит из двух элементов :

- Насосный блок,
- Детектор с 3 уровнями срабатывания.

- 1: насос
- 2: детектор
- 2a: крышка
- 2b: поплавок
- 2c: фильтр
- 2d: резервуар
- 2e: заглушка
- 3: соединительное колено
- 4: шланг 1,2 м, внутр. Ø 4.6мм
- 5: вентиляционная трубка
- 6: Кабель с контактным соединением
- 7: Держатель
- 8: Вентиляционный клапан

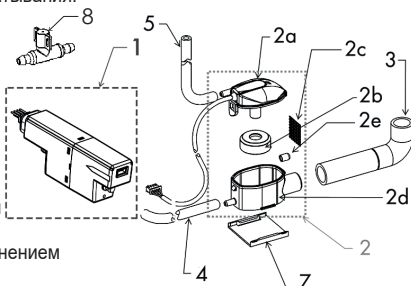

3. Технические характеристики

Уровень шума на расстоянии 1 метр	21 дБА
Макс. пропускная способность	9 л/ч +/- 15%
Макс. откачивание по вертикали (50 Hz)	20 м
Рекомендованное макс. откачивание по вертикали (50 Hz)	6 м
Макс высота всасывания	2 м
Электропитание	220-240 V~ 50-60 Hz
Мощность насоса	22 W
Тепловая защита	При нагреве выше 130°C - автоматическое отключение
Максимальная температура воды	35°C

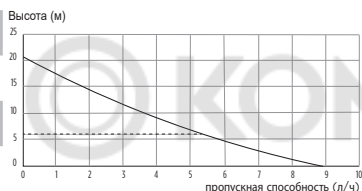

4. Установка

Устанавливать только в доме или помещении.

4.1 Детекторный блок

- Магнитом вверх.
- С закрытой крышкой.
- Установите вентиляционную трубу на крышку детектора по направлению вверх.
- Расположите детектор в горизонтальном положении, закрепив на держателе.

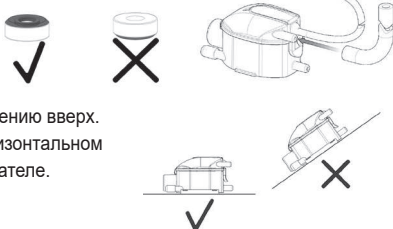

4.2 Насосный блок

- Установите насос в отводном коробе (1) или на подвесном потолке (2).
- Соблюдайте направление отвода (указано стрелкой на насосном блоке).
- Предпочтительно расположить насос вертикально.
- Вокруг насоса следует оставить достаточно свободного места, чтобы он мог охлаждаться в случае продолжительной работы.
- Устраните возможность контакта электрических кабелей с водой.

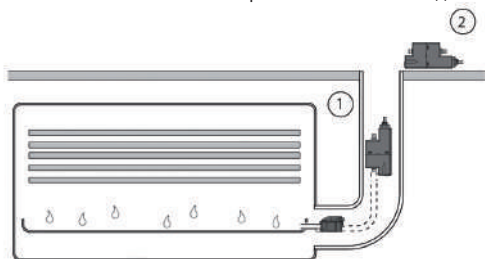

4.3 Гидравлическое подключение

- Соединить детекторный блок с резервуаром для конденсата (1).
- Соединить насос и детекторный блок с помощью прозрачной трубки, входящей в комплект (2).
- Отвод воды (3) :



Отводной штуцер насоса соединяется с приемной канализацией при помощи трубы со внутренним диаметром 6 мм (не входит в комплект поставки).

Опасность сифонирования: выход отводной трубы должен располагаться выше уровня бака с конденсатом.

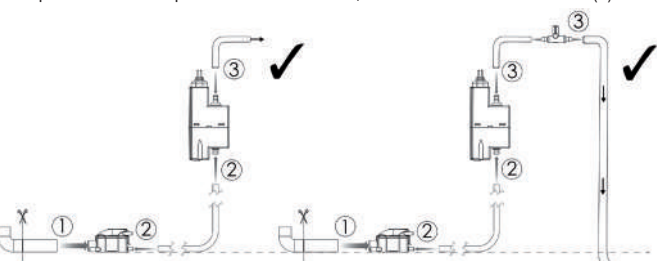

4.4 Электрическое подключение

- Подключите детектор к насосу кабелем из комплекта.



- Для подключения аварийной сигнализации у вас имеются контакты NO/NC (нормально разомкнутый/ нормально замкнутый), максимально рекомендованный ток через контакты 2А (5А Макс.). Подключите аварийную сигнализацию в соответствии с электрической схемой.

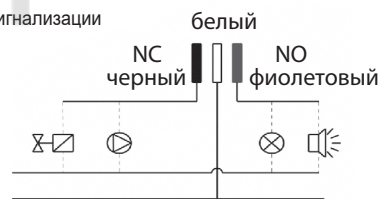

- Электропитание : Произведите электрическое подключение насоса (фаза, земля, нейтраль) :
- Либо через кондиционер;
- Либо напрямую через дифференциальный автомат с порогом срабатывания 30 мА.

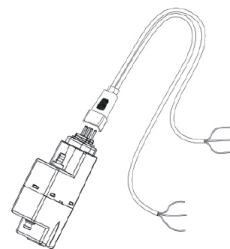

5. Ввод в эксплуатацию

- Убедитесь, что откачивание осуществляется в правильном направлении (указанном стрелкой на насосе).
- Налейте воды в бак кондиционера.
- Убедитесь, что насос начинает откачку воды и останавливается при уменьшении ее уровня.
- Проверьте герметичность соединений.

6. Техническое обслуживание

- Любое вмешательство в работу насоса должно проводиться не под напряжением.
- Это устройство требует технического обслуживания перед началом сезона либо регулярно, если насос используется круглый год.
- Очистите :
 - резервуар детектора,
 - фильтр,
 - поплавок.
- Установите все на место и закройте резервуар детектора.

7. Гарантия

На Sanicondens® Clim Mini дается гарантия на 2 года при условии его правильной установки и эксплуатации.

Decuplați alimentarea cu tensiune înaintea realizării oricăror lucrări.

1. Avertizare

- Proiectat doar pentru evacuare apă.
- Nu este recomandată funcționarea fără apă.
- Nu scufundați produsul în apă.

2. Conținutul cutiei

Sanicondens® Clim Mini este compus din două elemente : o blocul de pompare și un Blocul de detecție cu 3 nivele

- 1 : modul pompare
- 2 : modul detecție
- 2a : capac
- 2b : plutitor
- 2c : filtru
- 2d : cuvă
- 2e : dop cauciuc
- 3 : cot pentru racordare la aparatul de aer condiționat
- 4 : furtun 1,2m, Øint 4,6mm
- 5 : preaplin
- 6 : cablu cu conector special
- 7 : suport
- 8 : ventil de aerisire

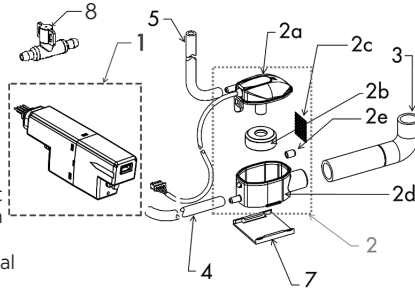

3. Date tehnice

Nivel sonor la 1 m	21 dB
Debit maxim	9 L/h +/-15%
Înălțime max (50 Hz)	20 m
Înălțime max recomandată (50 Hz)	6 m
Aspirație maximă	2 m
Alimentare	220-240V-50-60Hz
Putere	22 W
Protecție termică	Este declanșată la 130°C și se resetează automat
Temperatura maximă a apei	35°C

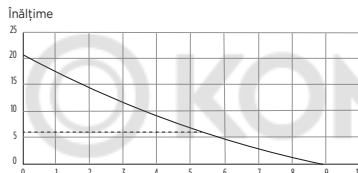

4. Instalare

Instalați produsul doar în interiorul casei/localului.

4.1 Blocul de detecție

- Magnetul întotdeauna în sus.
- Capacul închis.
- Conectați tubul scurt, transparent, la orificiul din capac și orientați-l în sus.
- Instalați blocul de detecție orizontal, cu ajutorul suportului furnizat.

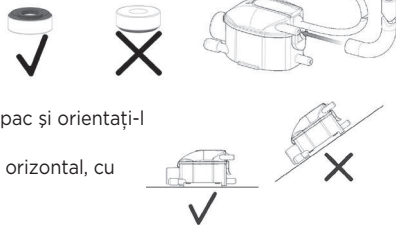

4.2 Blocul de pompare

- Instalați blocul de pompare într-un ornamant (1) sau în tavanul fals (2).
- Verificați direcția de pompare (a se vedea săgeata de pe blocul de pompare).
- Instalați blocul de pompare, preferabil, în poziție verticală.
- Asigurați-vă că există destul spațiu în jurul blocului de pompare, pentru răcirea acestuia în cazul unei funcționări prelungite.
- Asigurați-vă că nu există contact între cablurile electrice și apă.

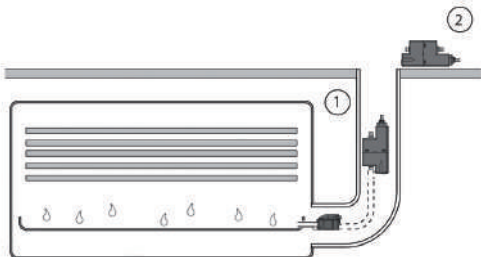

4.3 Conexiunile hidraulice

- Conectați blocul de detecție la orificiul de evacuare a condensului de la aparatul de aer condiționat (1).
 - Conectați blocul de pompare și de detecție cu ajutorul furtunului furnizat (2).
 - Evacuarea (3) :
- Evacuarea pompei trebuie conectată la conducta de scurgere utilizând un furtun cu diametru interior de 6 mm (nu este furnizat).



Atenție: Pentru a evita efectul de sifonare, evacuarea pompei trebuie să fie mai sus decât rezervorul de condens.

Dacă furtunul de evacuare ajunge să fie montat sub nivelul pompei, așezați ventilul de aerisire furnizat (nr. 8) pe furtunul de evacuare în cel mai înalt punct al circuitului.

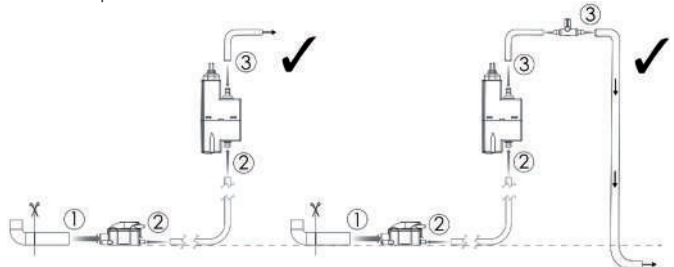

4.4 Conectări electrice

- Conectați blocul de detecție de cel de pompare utilizând cablul furnizat.

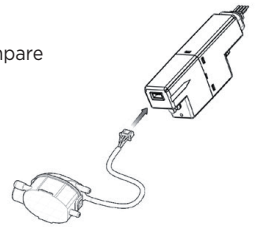

- Pentru conectarea alarmei dispuneți de contacte normal închis / normal deschis (NÍ/ND) cu o valoare recomandată maximă a curentului de comutație de 2A (5A Max). Conectați alarma așa cum este indicat în schema electrică.

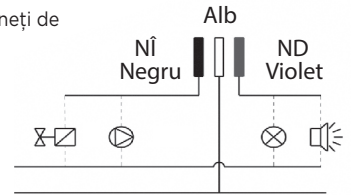

- Alimentare : Conectați pompa la alimentarea cu tensiune (fază, împământare, nul) :
- Fie prin intermediul aparatului de aer condiționat;
- Fie direct, trecând printr-un disjuncteur cu sensibilitate de 30 mA.

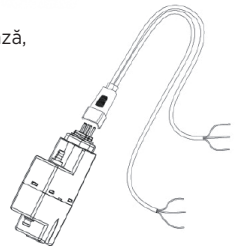

5. Punere în funcțiune

- Verificați direcția de pompare (săgeată pe blocul de pompare).
- Puneți apă în rezervorul de condens al aparatului de aer condiționat.
- Verificați că pompa pornește și apoi se oprește de îndată ce scade nivelul în blocul de detecție.
- Verificați să nu existe scurgeri de apă pe la conexiunile făcute.

6. Întreținere

- Decuplați alimentarea cu tensiune înaintea oricărei intervenții asupra echipamentului.
- Acest produs trebuie curățat la începutul sezonului estival sau la intervale regulate dacă este folosit tot anul.
- Curățați :
 - rezervorul,
 - filtrul,
 - plutitorul.
- Puneți toate piesele înapoi și închideți capacul rezervorului.

7. Garanție

Sanicondens® Clim Mini beneficiază de 2 ani garanție cu condiția ca toate instrucțiunile din acest manual să fie respectate.



进行任何操作之前须将电源断开。

1. 警告 (注意事项)

- 专为抽水用途设计。
- 不可在无水情况下使用。
- 不可浸泡。

2. 包装盒内含

Sanicondens® Clim Mini 由两部分组成:

- 水泵组件
- 三级检测器

- 1: 水泵
- 2: 检测器
- 2a: 机器盖
- 2b: 浮球
- 2c: 过滤器
- 2d: 水箱
- 2e: 塞子
- 3: 联接肘管
- 4: 1.2米管(内径4.6毫米)
- 5: 出气管
- 6: 带连接器的线缆
- 7: 支架
- 8: 排气阀

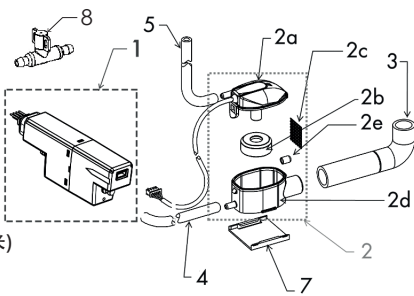

3. 技术规格

1米范围内声级	21 分贝	扬程 (m)
最大排水量	9 升/小时 +/- 15%	
最大水平扬程 (50 Hz)	20 米	
最大垂直扬程 (50 Hz)	6 米	流量 (L/h)
最大排气长度	2 米	
额定电压	220-240V~ 50-60Hz	
额定功率	22 W	
热保护	130°C 时停止工 作并自动重启	
最高水温	35°C	

4. 安装

仅可于室内安装 (家庭或工业用)。

4.1 检测组件

- 磁性面向上。
- 顶盖关闭。
- 将的短管连接到固定点上并检查牢靠性。
- 将检测器水平安装在附带的支架上。

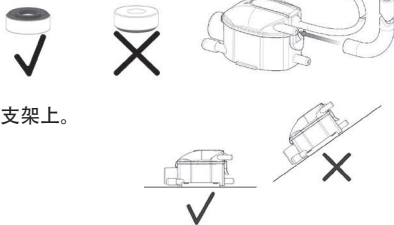

4.2 水泵组件

- 将水泵安装在斜槽(1)或吊顶(2)上。
- 注意保持正确的抽水方向 (见水泵组件上的箭头方向)。
- 建议将水泵竖直安放。
- 为水泵组件周围预留出空间以便于长时间工作下的散热冷却。
- 避免电路线与水接触。

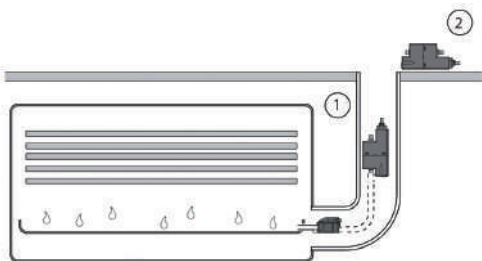

4.3 液力连接

- 将检测器与冷凝器进口(1)连接。
- 将水泵和检测器用管子(2)连接。
- 排水口(3): 水泵的排水口处应使用内径6毫米的管子 (不附带) 与污水管道连接。



为避免虹吸现象, 排水管出口应高于冷凝器箱体的位置。

如果出水软管低于泵位, 将提供的排气阀 (#8) 安装在出水管路的最高处。

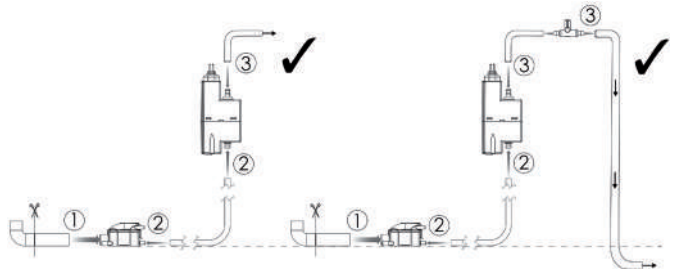

4.4 电路连接

- 通过电线将检测器与水泵组件连接。

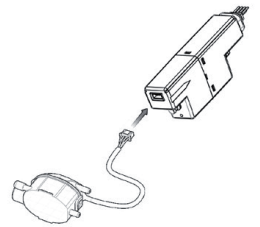

- 连接报警器时, 推荐断开容量2A (5A 最大)的 (NO=常开/NF=常闭) 接触器, 根据安装电路图来连接报警器。

- 电源: 为水泵连接电源 (正负极, 地线, 中性线):
 - 或通过空气调节器
 - 直接与30mA断路保护开关连接。

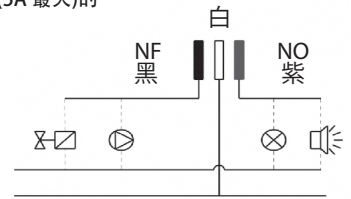

5. 使用

- 检查水泵抽水方向 (见水泵组件上箭头方向)。
- 将水倒入冷凝器箱内。
- 确认在水位下降时水泵可开启和停止运行。
- 检查所有连接是否漏水。

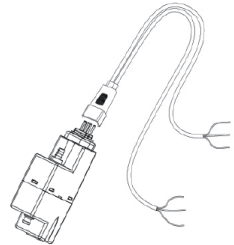

6. 维护

- 任何维护操作均须在断开电源前提下进行。
- 全年使用水泵情况下, 须定期或于夏季之初时进行产品维护。
- 清洗:
 - 水箱。
 - 过滤器。
 - 浮球。
- 将所有部件安放到原位并关闭水箱。

7. Garantie

正确安装及使用条件下, Sanicondens® Clim Mini 产品可享受2年质保。



Před jakýmkoli zásahem odpojte přívod elektrického proudu.

1. Upozornění

- Navržen pouze pro čerpání vody z klimatizace do 8 kW (27 000 BTU).
- Vyvarujte se chodu na sucho.
- Čerpadlo ani nádržku se snímačem neponořujte.

2. Obsah dodávky

Sanicondens® Clim Mini se skládá ze dvou částí :

- Čerpadlo,
- Nádržka se snímačem hladiny.

- 1: čerpadlo
2: nádržka s hladinovým snímačem
2a: víčko
2b: plovák
2c: filtr
2d: nádržka
2e: zásepka
3: gumové koleno (přívod)
4: hadička 1,2 m / 4,6 mm (vnitřní průměr)
5: hadička odvětrání
6: kabeláž s konektorem
7: upevnění nádržky
8: Vzduchový ventil

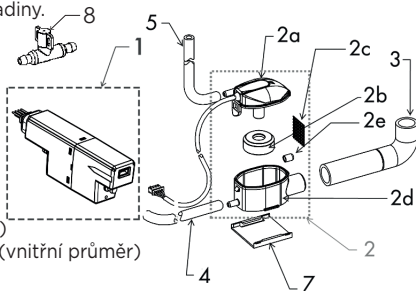

3. Technická data

Hladina hluku v 1 m	21 dB
Max. průtok	9 L/h +/- 15%
Max. výška čerpání Max. (50 Hz)	20 m
Doporučená výška čerpání (50 Hz)	6 m
Maximální délka sání	2 m
Napětí	220-240 V- 50-60 Hz
Příkon	22 W
Tepelná ochrana	aktivace při 130°C, (po ochlazení motoru automatický restart)
Maximální teplota čerpané vody	35°C

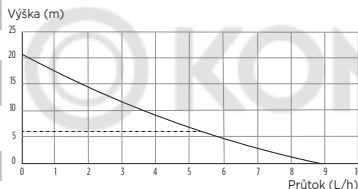

4. Instalace

Instalujte pouze uvnitř budovy.

4.1 Nádržka s hladinovým snímačem

- Plovák hladinového snímače umístěte magnetem vzhůru.
 - Uzavřete víčko.
 - Připojte krátkou hadičku ventilace a směřujte ji vzhůru.
 - Nádržka musí být instalována vodorovně.
- Instalujte ji pomocí dodaného upevňovacího držáku (n°7).

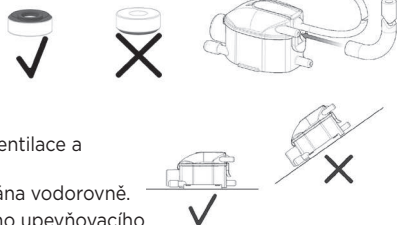

4.2 Čerpadlo

- Instalujte čerpadlo do lišty (1) nebo do podhledu (2).
- Ujistěte se, že čerpadlo je správně orientováno na směr čerpání (šipka na čerpadle).
- Pokud je to možné, instalujte čerpadlo vertikálně.
- Ujistěte se, že kolem čerpadla je dostatek místa pro cirkulaci vzduchu a ochlazování čerpadla.
- Ujistěte se, že konektory kabeláže nepřijdou do kontaktu s vodou.

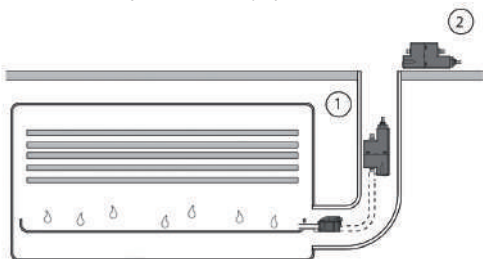

4.3 Hydraulické připojení

- Připojte přívod kondenzátu do nádržky hladinového snímače (1).
- Propojte hladinový snímač s čerpadlem pomocí hadičky dodané v příslušenství (2).
- Výstup (3) :
Výstup čerpadla musí být připojen na hadičku s vnitřním průměrem 6 mm. (není součástí dodávky)



Výstup z čerpadla musí být umístěn výše než je umístěn hladinový snímač.

Pokud výtlačné potrubí klesne pod úroveň čerpadla, umístěte dodaný vzduchový ventil (n°8) na výtlačné potrubí v nejvyšším bodě.

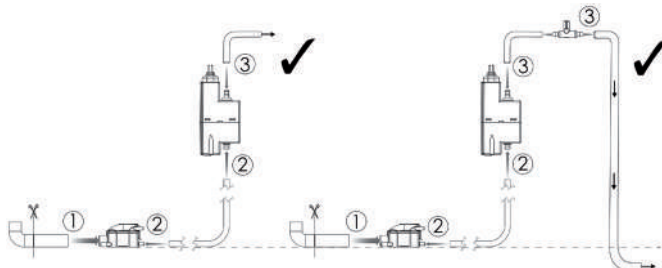

4.4 Elektrické připojení

- Připojte hladinový snímač k čerpadlu pomocí dodaného kabelu.

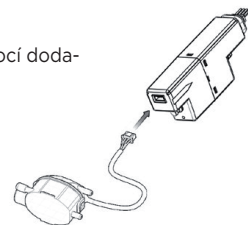

- Pro připojení alarmu použijte kontakty NF/NO (NO - normálně otevřený / NF - normálně zavřený).
- Doporučené proudové zatížení kontaktů alarmu 2 A (Max. 5 A).
- Zapojení alarmu proveďte dle schématu.

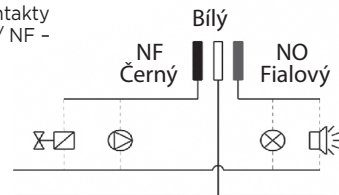

- Elektrické připojení :
Připojte čerpadlo (fáze, zem, neutrální kabel) :
• přes klimatizační jednotku;
• nebo samostatným přívodem opatřeným proudovým chráničem s jmenovitým vybavovacím proudem nepřesahujícím 30mA.

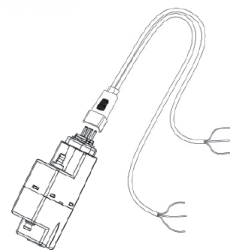

5. Uvedení do provozu

- Zkontrolujte směr čerpání (viz šipka na čerpadle).
- Přiveďte vodu do nádržky s hladinovým snímačem.
- Zkontrolujte zda čerpadlo automaticky zapne a po odčerpání vody vypne.
- Zkontrolujte těsnost všech spojů.

6. Údržba

- Před každým zásahem do přístroje odpojte přívod elektrického proudu.
 - Údržbu čerpadla provádějte na začátku každé sezóny, nebo pravidelně pokud je čerpadlo používáno po celý rok.
 - Čištění :
• nádržka,
• filtr,
• plovák hladinového snímače.
- Po provedení údržby nádržku uzavřete a proveďte zkušební provoz.

7. Záruka

Pro Sanicondens® Clim Mini platí záruka 2 roky za předpokladu, že instalace a používání přístroje odpovídá tomuto návodu.



1. تحذير

- مصمم لضخ الماء فقط
- يجب أن لا يجف
- لا يتم عمره بالماء

2. محتويات العلبة

يحتوي جهاز SANICONDENS Clim mini من وحدتين:

- المضخة
- حساس ثلاثي المستويات
- 1: مضخة
- 2: مستوى حساس
- 2a: غطاء
- 2b: عوامة
- 2c: مرشح
- 2d: احتياطي
- 2e: جهاز إيقاف
- 3: كوع مطاطي
- 4: أنبوب 1.2م 4.6 ملم
- 5: توصيلة تهوية
- 6: سلك مع أداة القتران
- 7: حوامل دعم
- 8: صمام تهوية

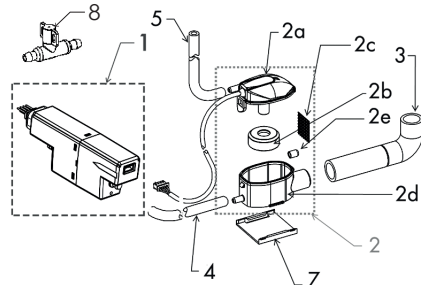

3. المعلومات التقنية

مستوى الصوت عند 1 م	23 dB
معدل التدفق الأقصى	9 ل/س +/- 15%
التفريغ الأفقي الأقصى	20 م
التفريغ عمودي الأقصى	6 م
طول فتحة التهوية الأقصى	2 م
تمويل الكهرباء	220-240 V-50-60 Hz
الطاقة	22 واط
الحماية الحرارية	يعمل عند 130م ثم يتم إعادة التشغيل تلقائياً
أعلى درجة حرارة للمياه	35°C

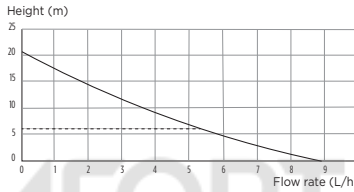

- ج - وصلات هيدروليكية
- قم بتغذية المكثف بفتحة الحساس (1)
- قم بوصل المضخة والحساس للأعلى باستعمال الأنبوب المشمول (2)
- الإخراج (3)
- يجب أن يتم وصل مخرج المضخة بمفرغ المياه باستعمال المقاس المناسب بين 6 ملم (غير مشمول)
- تحذير: لتجنب الشطف، يجب أن يكون مخرج التفريغ أعلى من خزان التكتيف.

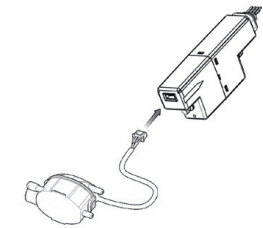
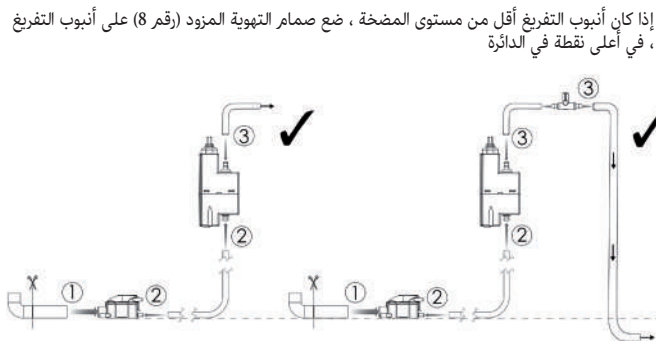

- د - وصلات إلكترونية
- قم بوصل الحساس بالمضخة باستعمال السلك.

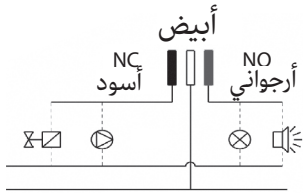

- لوصل جهاز الإنذار، توجد جهات وصل (عادة مفتوحة عادة مغلقة) قدرة المقاطعة الموصى بها (5) 2A (الحد الأقصى)
- قم بوصل جهاز الإنذار كما هو موضح في جدول التوصيد

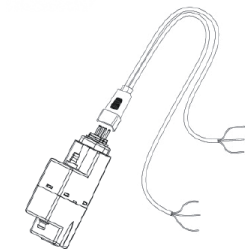

- الكهرباء
- قم بتوصيل المضخة بالكهرباء (جانب، أرض، محايد):
- إما مع مكيف الهواء
- أو مباشرة باستعمال قاطع دائرة 30-mA

5. التشغيل

- أنبوب التصريف (غير مشمول) تأكد من تعليمات توصيل الأنابيب (انظر الأسهم على وحدة المضخة)
- ادخل الماء للحساس
- تأكد من عمل المضخة ثم توقفها
- عند انخفاض مستوى الماء تأكد من أن جميع التوصيلات مقاومة للماء

6. الصيانة

- يجب أن تتم الصيانة عند إغلاق الجهاز فقط
- يجب أن تتم صيانة هذا الجهاز بداية كل فصل صيف، أو بشكل منتظم إذا كانت المضخة تستعمل على مدار العام.
- تنظيف:

- الخزان
- المرشح
- العوامة
- أعد جميع الأجزاء وأغلق الخزان

SANICONDENS Clim mini ضمان عامين في حال التركيب والاستعمال الصحيح