

**de** Installationsanleitung  
**en** Installation instructions  
**fr** Instructions d'installation  
**it** Istruzioni di montaggio  
**es** Instrucciones de montaje  
**pt** Instruções de instalação  
**nl** Installatie-aanwijzing  
**sv** Installationsanvisning

**fi** Asennusohje  
**da** Installationsvejledning  
**pl** Instrukcja instalacji  
**cs** Návod k instalaci  
**sk** Návod na inštaláciu  
**hu** Telepítési leírás  
**ru** Инструкция по установке  
**tr** Kurulum Talimatları



**OZW672...**

**de** Web-Server  
**en** Web server  
**fr** Serveur Web  
**it** Web server  
**es** Servidor web  
**pt** Servidor web  
**nl** Web-Server  
**sv** Webbserver  
**fi** Web-serveri  
**da** Webserver  
**pl** Serwer sieci Web  
**cs** Webový server  
**sk** Webový server  
**hu** Webszerver  
**ru** Веб-сервер  
**tr** Web server

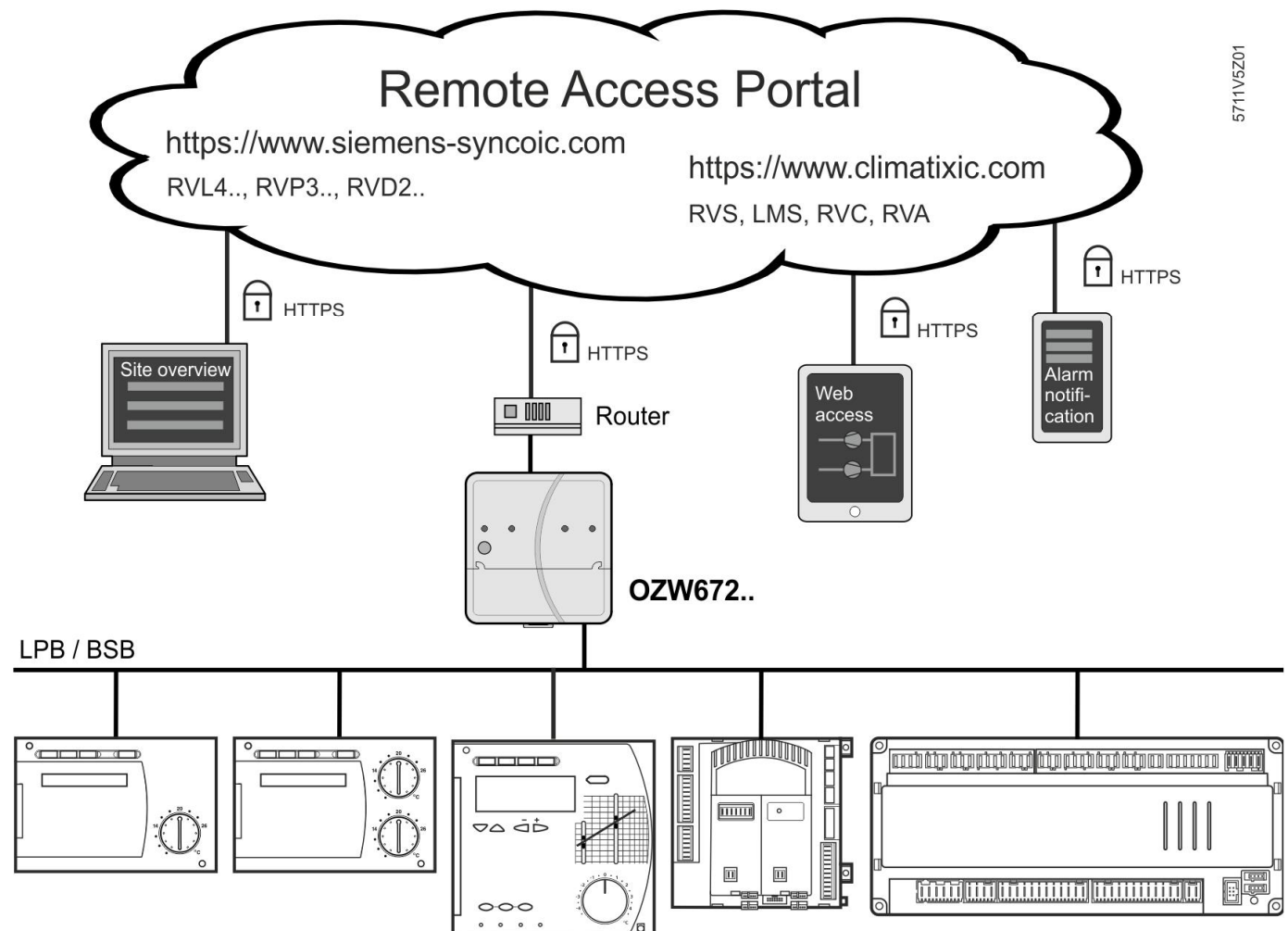

5711V5Z01

**de** Montage  
**en** Mounting  
**fr** Montage  
**it** Montaggio

**es** Montaje  
**pt** Montagem  
**nl** Montage  
**sv** Montering

**fi** Asennus  
**da** Montering  
**pl** Montaż  
**cs** Montáž

**sk** Návod na montáž  
**hu** Telepítés  
**ru** Монтаж  
**tr** Montaj

**1**

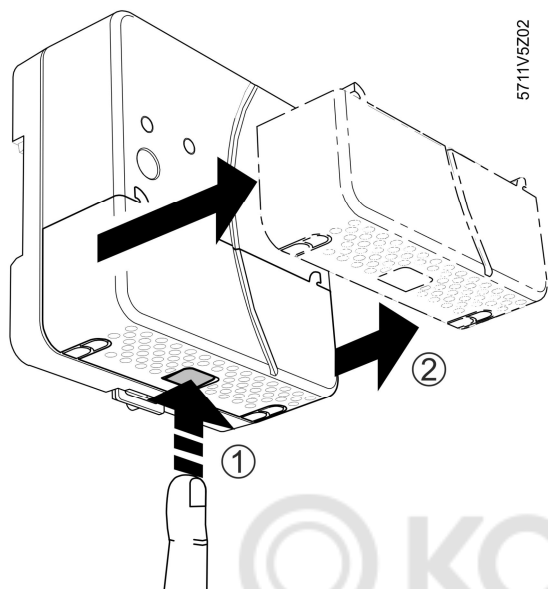

**2**

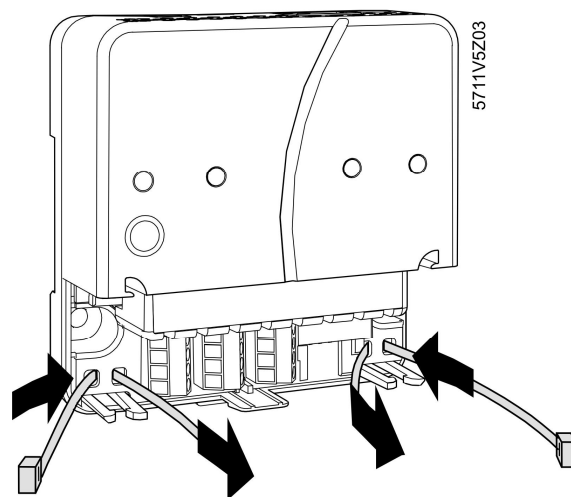

**3a**

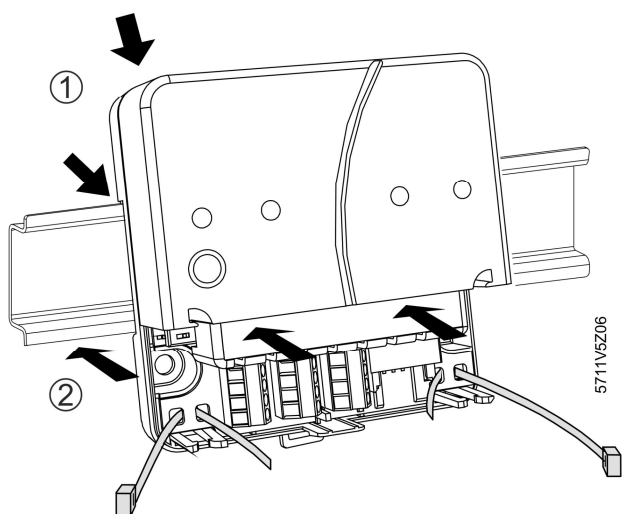

**3b**

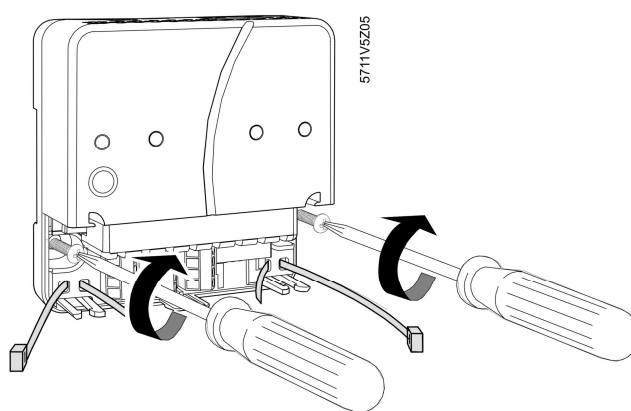

© KOMFORT

**de** Verdrahtung  
**en** Wiring  
**fr** Câblage  
**it** Cablaggio

**es** Cablado  
**pt** Cablagem  
**nl** Bedrading  
**sv** Kabeldragning

**fi** Johdotus  
**da** Kabling  
**pl** Okablowanie  
**cs** Připojení

**sk** Zapojenie  
**hu** Huzalozás  
**ru** Прокладка кабелей  
**tr** Kablo tesisatı

**4**

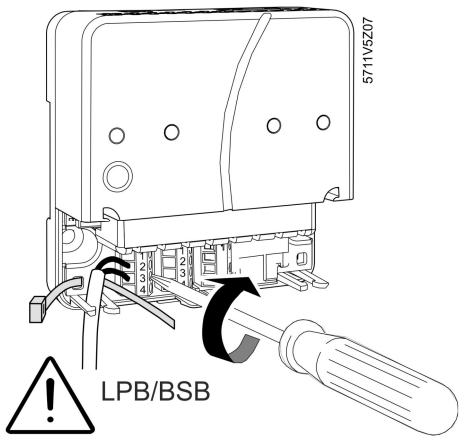

	≥	≤
	1 x 0.25 mm <sup>2</sup>	1 x 1.5 mm <sup>2</sup>
	1 x 0.25 mm <sup>2</sup>	1 x 1.0 mm <sup>2</sup>
	1 x 0.25 mm <sup>2</sup>	1 x 0.5 mm <sup>2</sup>

	A
1	DB/CL+
2	DB/CL+
3	MB/CL-
4	MB/CL-

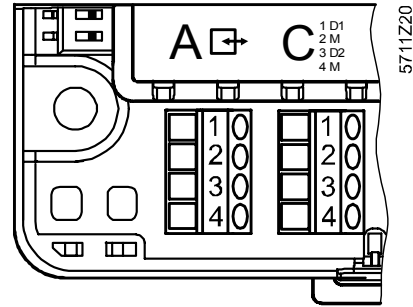

	C
1	D1
2	M
3	D2
4	M

**5**

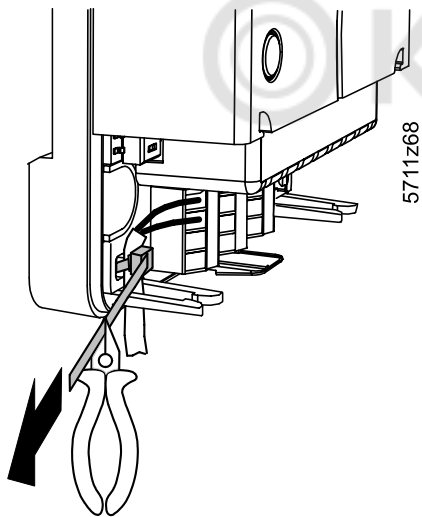

**6**

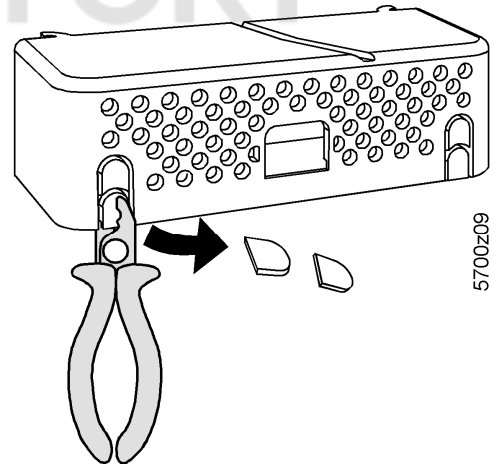

**7**

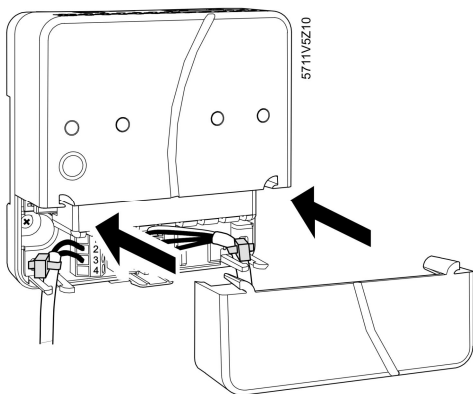

**8**

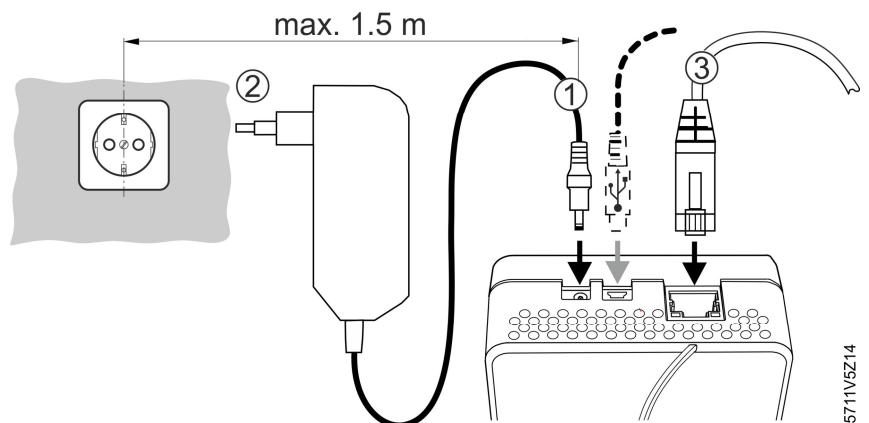

**de** Anzeige- und Bedienelemente  
**en** Display and operating elements  
**fr** Eléments d'affichage et de commande  
**it** Display ed elementi operative  
**es** Elementos de visualización y operación  
**pt** Elementos de visualização e comando

**nl** Weergave- en bedieningselementen  
**sv** Indikeringslampor och knappar  
**fi** Näyttö- ja käyttöelementit  
**da** Indikerings- og betjeningsselementer  
**pl** Elem. operatorskie i sygnalizacyjne

**cs** Signalizace a ovládací prvky  
**sk** Displej a ovládacie prvky  
**hu** Kijelző- és kezelőfelület  
**ru** Рабочие элементы  
**tr** Ekran ve İşletim Öğeleri

**9**

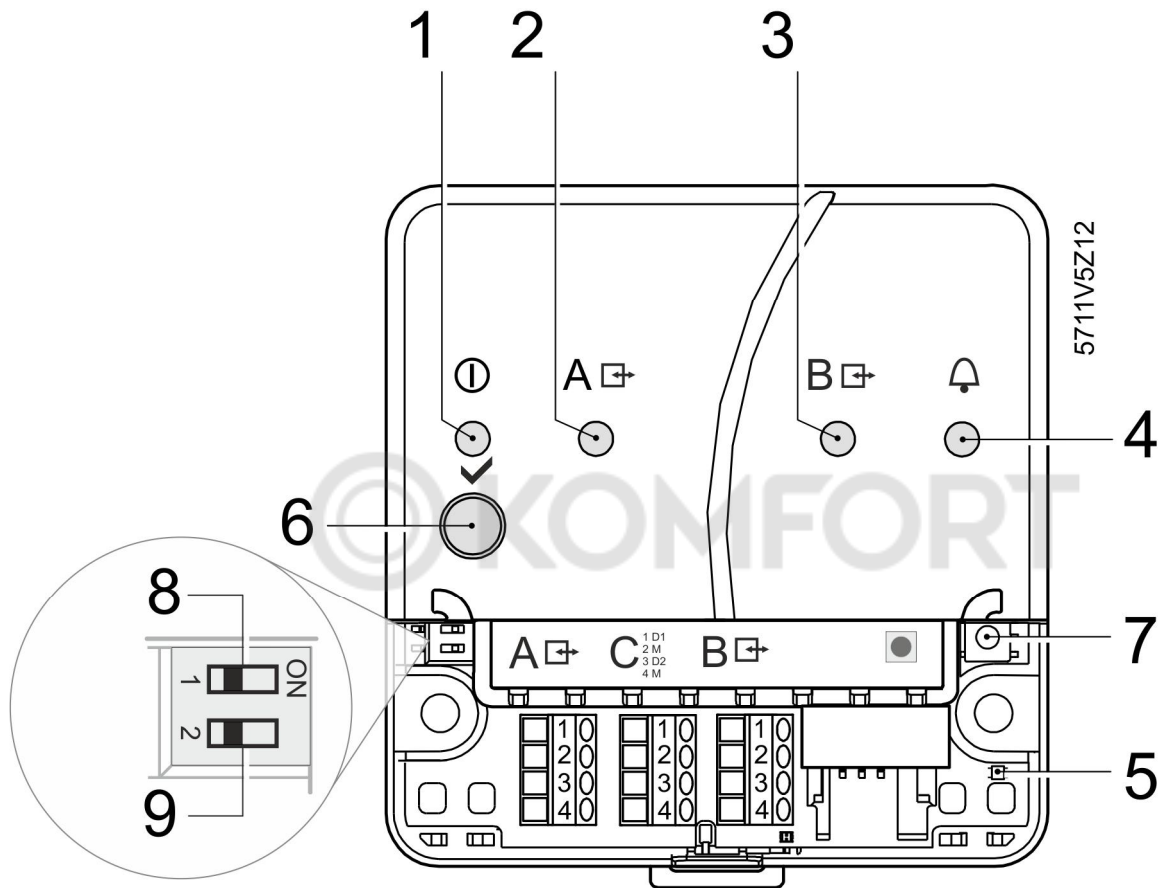

<b>de</b>	Anschlusschaltplan	<b>es</b>	Diagrama de conexiones	<b>fi</b>	Kytentäkaavio	<b>sk</b>	Schéma zapojenia
<b>en</b>	Connection diagram	<b>pt</b>	Diagrama de ligações	<b>da</b>	Tilslutningsdiagram	<b>hu</b>	Kapcsolási rajz
<b>fr</b>	Schéma de connexion	<b>nl</b>	Aansluitschema	<b>pl</b>	Schemat połączenia	<b>ru</b>	Схема коммутации
<b>it</b>	Diagramma di connessione	<b>sv</b>	Kopplingschema	<b>cs</b>	Schéma připojení	<b>tr</b>	Bağlantı şeması

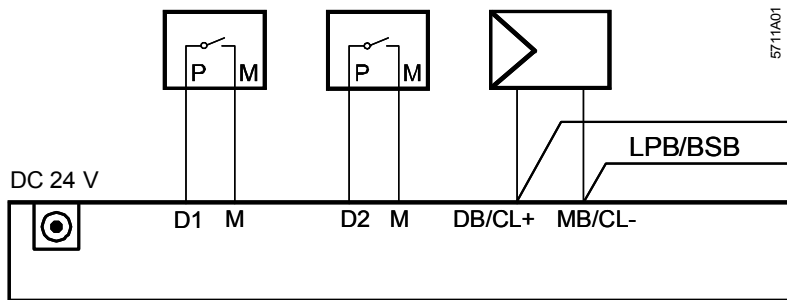

**KOMFORT**

<b>de</b>	Massbilder	<b>es</b>	Dimensiones	<b>fi</b>	Mittapiirrokset	<b>sk</b>	Rozmery
<b>en</b>	Dimensions	<b>pt</b>	Dimensões	<b>da</b>	Målskitser	<b>hu</b>	Méretek
<b>fr</b>	Encombremets	<b>nl</b>	Maatschetsen	<b>pl</b>	Wymiary	<b>ru</b>	Размеры
<b>it</b>	Dimensioni	<b>sv</b>	Måttuppgifter	<b>cs</b>	Rozměry	<b>tr</b>	Boyutlar

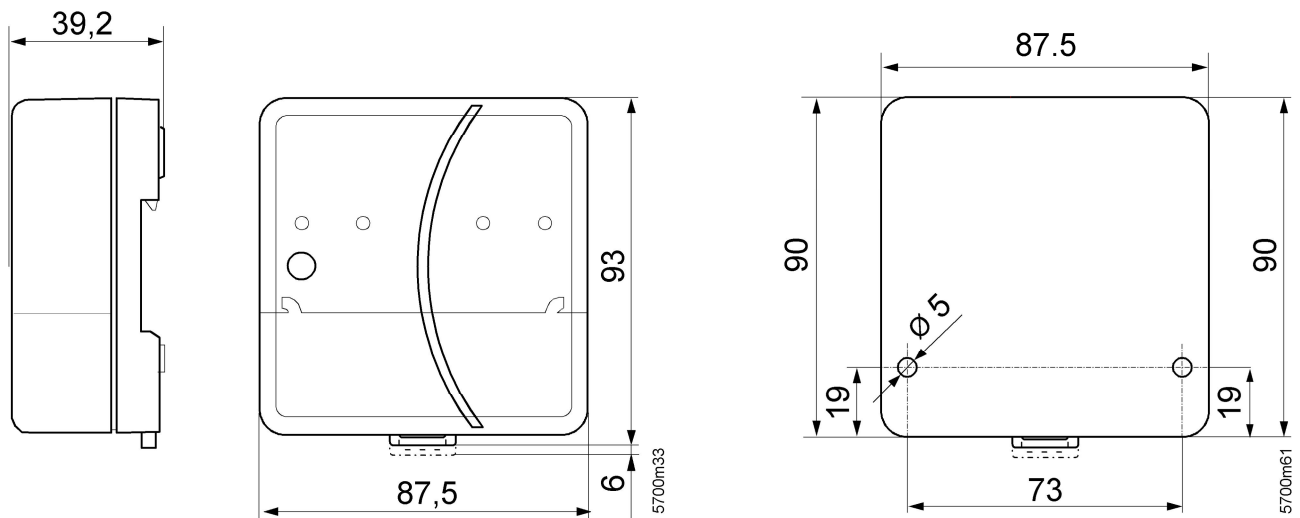

## **Licensing Agreement**

*Embedded in this product are free software files that you may copy, distribute and/or modify under the terms of their respective licenses, such as the GNU General Public License, the GNU Lesser General Public License, the modified BSD license and the MIT license. In the event of conflicts between Siemens license conditions and the Open Source Software license conditions, the Open Source Software conditions shall prevail with respect to the Open Source Software portions of the software.*

*On written request within three years from the date of product purchase and against payment of our expenses we will supply source code in line with the terms of the applicable license. For this, please contact us at*

*Siemens Schweiz AG  
Building Technologies Group  
Intellectual Property  
Gubelstrasse 22  
CH 6300 Zug  
Switzerland*

*or at any other registered office.*

*Generally, these embedded free software files are distributed in the hope that they will be useful, but WITHOUT ANY WARRANTY, without even implied warranty such as for MERCHANTABILITY or FITNESS FOR A PARTICULAR PURPOSE, and without liability for any Siemens entity other than as explicitly documented in your purchase contract.*

*All open source software components used within the product (including their copyright holders and the license conditions) are contained on the web server*

*Path via USB: <http://192.168.250.1/licenses/>*



## Montage

Siehe Abbildungen **1** bis **3b**

1. Abdeckung abnehmen **1**
2. Kabelbinder für Kabel einführen **2**

### 3a Standardmontage auf Normtragschiene TH 35-7.5

1. Normtragschiene montieren.
2. Web-Server in Normtragschiene oben einhängen.
3. Web-Server bis zum Einrasten andrücken.

### 3b Anschraubmontage auf ebene Wand



1. Zwei Löcher bohren für Schrauben  $\varnothing$  max. 3.5 mm.
2. Web-Server festschrauben.
  - auf planflächige Auflage achten (keine Gehäuseverwindungen)
  - Masse siehe "Massbilder"

## Hinweise

- Bei  $> 35$  °C Umgebungstemperatur vertikale Montage erforderlich (Zirkulation durch Lüftungslöcher)

## Verdrahtung

Siehe Abbildungen **4** bis **8**

1.  Bus-Gerät ausschalten!
2. LPB/BSB-Kabel an A , Klemme 2 (DB/CL+) und Klemme 3 (MB/CL-) anschliessen **4**
3. Gegebenenfalls potentialfreie Kontakte an D1, M, bzw. D2, M anschliessen **4**
4. Kabelbinder festziehen und überstehenden Teil abklemmen **5**
5. Aus der Abdeckung die Aussparung herausbrechen **6**
6. Abdeckung aufdrücken **7**
7. Web-Server mit Stromnetz verbinden **8** ① + ②.  
Der Web-Server ist betriebsbereit, wenn die On-LED grün oder orange leuchtet.

## Anzeige- und Bedienelemente

Siehe Abbildung **9**

### LED-Anzeigen

#### 1 On (rot/grün/orange)

Dunkel	Keine Betriebsspannung
Leuchtet rot	Web-Server startet (Betriebssystem)
Blinkt rot	Web-Server startet (Applikation)
Leuchtet grün/orange	Web-Server betriebsbereit, "Energy indicator = Green leaf oder Orange leaf"
Blinkt grün/orange	Web-Server hat Verbindung mit dem Remote-Access-Portal

#### 2 LPB/BSB A (grün)

Dunkel	Keine Bus-Spannungsversorgung
Leuchtet	LPB/BSB betriebsbereit
Blinkt	Kommunikation auf LPB/BSB

#### 3 (LED) B

Dunkel	Keine Funktion
--------	----------------

#### 4 Störungen (rot)

Anzeige von Störungen des Web-Servers oder des angeschlossenen Bus-Geräts.

Dunkel	Keine Störung
Leuchtet	Quitierte Störung
Blinkt	Unquitierte Störung

#### 5 (LED)

Dunkel	Keine Funktion
--------	----------------

## Bedientasten

Beim Drücken der Tasten gilt für Tastendruck

Kurz:	<2 Sekunden
Lang:	>6 Sekunden

### 6 Remote

Kurz	Keine Funktion
Lang	Sendet Systemreport an die konfigurierten Störungs-E-Mail-Empfänger; siehe auch "Tastenkombination".

### 7 Service-Taste

Kurz	Keine Funktion
Lang	Siehe "Tastenkombination"

### Tastenkombination und

Kurz	Keine Funktion
Lang	Auslieferungszustand wiederherstellen

### Hinweis zu "Auslieferungszustand wiederherstellen":

- Alle Konfigurationsdaten und Einstellungen werden zurückgesetzt
- Geräteliste, hochgeladene Dateien und nicht abgesetzte Meldungen werden gelöscht
- History-Daten werden nicht gelöscht

## Inbetriebnahme

Siehe Abbildungen **8** bis **9**

### Achtung

- Sobald der Web-Server über die Ethernet-Schnittstelle Internetzugang hat, verbindet er sich automatisch mit dem Remote-Access-Portal.
- Informationen zum Remote-Access-Portal enthält die Inbetriebnahmeanleitung C5711 ([www.siemens.com/ozw672-manual](http://www.siemens.com/ozw672-manual)).
- Die Deaktivierung der automatischen Verbindungsaufnahme mit dem Portal und die Inbetriebnahme ohne Portal ist in der Inbetriebnahmeanleitung C5711 beschrieben.

## Vorbedingungen

- Der Web-Server ist montiert, verdrahtet und hat über die Ethernet-Schnittstelle Internetzugang.
- Die Inbetriebnahme des angeschlossenen Bus-Geräts ist erfolgt.
- Das Bus-Gerät hat eine gültige LPB/BSB-Adresse und ist betriebsbereit.
- Die Busspeisung am LPB/BSB-Bus ist eingeschaltet.
- Empfehlung: Das Busgerät ist Uhrzeitslave mit Fernverstellung.
- Die Betriebsspannung am Web-Server ist eingeschaltet. Der Web-Server ist betriebsbereit, wenn die On-LED grün oder orange leuchtet.
- PC/Laptop hat den gleichen oder einen anderen Internetzugang.

## Web-Server im Remote-Access-Portal einrichten

- Zum Betrieb mit Portal sind keine Router-Einstellungen notwendig.
1. Webadresse des Portals gemäss Beipackzettel im Web-Browser des PC/Laptop eingeben.
  2. Sprache auswählen.
  3. Neues Konto anlegen ("Registrieren") mit persönlicher E-Mail Adresse und Aktivierungsschlüssel (gemäss Beipackzettel).
  4. Mit dem per Mail erhaltenen Passwort anmelden. Nach dem ersten Anmelden wird der Nutzer aufgefordert, das Passwort zu ändern.
  5. Anlageninformationen ausfüllen und das Gerät aktivieren.
  6. Auf den Anlagenlink klicken.
  7. Mit bestehendem Konto erfolgt die Geräteaktivierung nach dem Login unter "Administration".
  8. Navigationsmöglichkeiten: Primärnavigation (horizontal angeordnetes Menü), Sekundärnavigation (vertikal angeordnetes Menü) und Pfadnavigation (unterhalb von Primärmenü).
  9. Zurücknavigieren: Symbol  "Aufwärts" klicken oder Navigation via Pfad oder via Primärnavigation.

## Lokales Administrator-Passwort ändern

- Um einen unerlaubten, lokalen Zugriff auf den Web-Server zu verhindern, muss das lokale Administrator-Passwort des Web-Servers geändert werden.
10. In der Primärnavigation "Benutzerkonten" auswählen.
  11. Rotes Bleistift-Symbol  klicken.
  12. Neues Passwort anlegen.
  13. Mit [OK] abschliessen.



## Geräteliste erstellen

- Nur die in der Geräteliste eingetragenen Bus-Geräte werden vom Web-Server überwacht.
14. In der Primärnavigation "Geräte-Webseiten" auswählen. Die Geräteliste ist sichtbar, der Web-Server erscheint bereits in der Geräteliste.
  15. Neues Bus-Gerät hinzufügen: **[Hinzufügen]** klicken.
  16. (Nur für LPB) LPB-Adresse eingeben. Das erste Bus-Gerät ist standardmässig mit 0.1 adressiert (Segment 0, Gerät 1). Eingabe mit **[OK]** abschliessen.
    - Der Web-Server sucht nach dem entsprechenden Bus-Gerät. Dieses erscheint in der Geräteliste.
  17. Weitere Bus-Geräte hinzufügen: Schritt 15 und 16 wiederholen.
  18. Kontrollkästchen aller Geräte der Geräteliste wählen .
  19. **[Generieren]** klicken und warten, bis Meldung "Vorgang abgeschlossen" erscheint. Dies kann einige Minuten dauern.
- Ergebnis: In der Geräteliste weisen der Web-Server und die Bus-Geräte den Status "Generiert" auf.

## Web-Server Einstellungen

- Einstellungen verändern: Klicken des roten Bleistift-Symbols .
20. Aus der Primärnavigation "Home" auswählen:  
Home > 0.5 OZW672...
  21. ...> Zeit / Datum: Zeit / Datum
  22. ...> Einstellungen > Web-Server: Sprache
  23. ...> Einstellungen > Zeit / Datum:  
Sommerzeitbeginn, Winterzeitbeginn
  24. ...> Einstellungen > Kommunikation > LPB / BSB:  
Gerätenummer, Uhrzeit-Lieferant
- Weiterführende Einstellungen zu E-Mail-Versand für Störungen, Systemreport, "Energy Indicator" und Trend enthält die ausführliche Inbetriebnahmeanleitung C5711.

## Schlusskontrolle am Web-Server

- Meldungsunterdrückung und Adressiermodus müssen ausgeschaltet sein.
25. Abdeckung entfernen.
  26. Schalter (8) muss auf Stellung OFF  stehen.
    - On-LED (1)  muss grün oder orange leuchten.
    - Störungs-LED (4)  sollte dunkel sein.
  27. Abdeckung wieder montieren.





## Mounting

See Figures **1** through **3b**

1. Take off cover **1**
2. Insert cable tie for cable **2**

### **3a** Standard mounting on standard rail TH 35-7.5

1. Mount standard rails.
2. Attach Web server to standard rails.
3. Press until Web server clicks in place.

### **3b** Screw on mounting on a level wall



1. Drill two holes for the screws  $\varnothing$  max. 3.5 mm.
2. Tighten Web server.
  - Make sure the unit is flat (i.e. housing is not warped)
  - See "Dimensions" for sizes.

## Notes

- Must be mounted vertically for  $> 35^\circ\text{C}$  ambient temperature (circulation through ventilation slots).

## Wiring

See Figures **4** through **8**

1.  Turn off bus device!
2. Attach LPB/BSB cable to A , terminal 2 (DB/CL+) and terminal 3 (MB/CL-) **4**
3. Connect potential-free contacts to D1, M, or D2, M as required **4**
4. Tighten cable tie and cut off the remainder **5**
5. Break out the notch from the cover **6**
6. Replace the cover **7**
7. Connect Web server to power **8** ① + ②.  
The Web server is operational, when the ON LED is green or orange.

## Display and operating elements

See Figure **9**

### LED displays

#### **1 ON** (red/green/orange)

Dark	No power.
Steady red	Web server starting (operating system).
Flashing red	Web server starting (application).
Steady green/orange	Web server operational, "Energy indicator = Green leaf or Orange leaf".
Flashing green/orange	Web server is connected to the remote access portal

#### **2 LPB/BSB A** (green)

Dark	No bus power.
Lit	LPB/BSB operational.
Flashing	Communication on LPB/BSB.

#### **3 (LED) B**

Dark	No function.
------	--------------

#### **4 Fault** (red)

Displays faults from the Web server or the connected bus device:

Dark	No fault.
Lit	Acknowledged fault.
Flashing	Unacknowledged fault

#### **5 (LED)**

Dark	No function.
------	--------------

## Operating buttons

The following applies when pressing the buttons:

Short:	<2 seconds.
Long:	<6 seconds.

### **6 Remote**

Short	No function.
Long	Sends system report to the configured fault e-mail receivers; see as well "Button combination".

### **7 Service button**

Short	No function.
Long	See "Button combination".

### **Button combination** and

Short	No function.
Long	Reestablishes default state.

### Note on "default state":

- All configuration data and settings are reset.
- The device list, plant diagrams, and unsent messages are deleted.
- History data is not deleted.

## Commissioning

See Figures **8** through **9**

### Caution

- Web server connects automatically to the remote access portal as soon as it has internet access via the Ethernet interface.
- Commissioning guide C5711 has information on the remote access portal ([www.siemens.com/ozw672-manual](http://www.siemens.com/ozw672-manual)).
- Disabling the automatic connection to the portal and commissioning without the portal is described in commissioning guide C5711.

### Prerequisites

- Web server is mounted, wired, and connected to the Internet via the Ethernet interface.
- The connected bus device is commissioned.
- The bus device has a valid LPB/BSB address and is operational.
- Bus power supply to the LPB/BSB bus is turned on.
- Recommendation: The bus device is clock slave and set remotely.
- Operating voltage for the web server is switched on.  
The web server is ready as soon as the On LED is green or orange.
- PC/Laptop has the same or other Internet access.

## Set up web server on the remote access portal

- No router settings are required to operate via the portal.
1. Enter the portal web address from the package insert in the web browser on the PC/laptop.
  2. Select language.
  3. Create new account ("Sign up") using a personal e-mail address and activation code (provided on the package insert).
  4. Log in using the password received by mail.  
After initial log in, the user is requested to change the password.
  5. Fill out plant information and activate the device.
  6. Click the plant link.
  7. Using an existing account, the device is activated after log in under "Administration".
  8. Navigation: Primary navigation (horizontal menu), secondary navigation (vertical menu) and path navigation (levels below the primary menu).
  9. Return navigation: Click the symbol  "Upward" or navigate via path or primary navigation.

## Change local administrator password

- The local administrator password for the web server must be changed to prevent unauthorized access to the web server.
10. Under primary navigation, select "User accounts".
  11. Click the red pencil .
  12. Create new password.
  13. Click [OK].

## Create device list



- The Web server monitors only the bus devices listed in the device list.
14. Select "Device web pages" from primary navigation. The device list opens and the Web server appears in the device list.
  15. Add new bus device: Click **[Add]**.
  16. Enter LPB address (for LPB only). The first bus device is addressed with 0.1 (segment 0, device 1) as the default.  
Finish with **[OK]**.
    - The Web server searches for the corresponding bus device.  
It appears in the device list.
  17. Add other bus devices: Repeat steps 15 and 16.
  18. Check the box for all devices in the device list .
  19. Click **[Generate]** and wait until the message "Process finished" appears. This may take a few minutes.

Result: In the device list, the Web server and the bus devices display the status "Generated".

## Web server settings

- Edit settings: Click the red pencil symbol .
20. Select "Home" from primary navigation:  
Home > 0.5 OZW672...
  21. ...> Time of day/date: Time of day/date
  22. ...> Settings > Web server: Language
  23. ...> Settings > Time of day/date:  
Summer time start, Winter time start
  24. ...> Settings > Communication > :  
Device number, Clock time source
- Additional information on e-mail transmission of faults, system report, "Energy Indicator" and trend is available in the commissioning guide C5711.

## Final check on web server

- Message inhibition and addressing mode must be switched off.
25. Remove the cover.
  26. Switch (8) must be set to OFF 
    - ON LED (1)  must be green or orange.
    - Fault LED (4)  should be unlit.
  27. Remount the cover.



## Montage

cf. schémas **1** à **3b**

- Oter le couvercle **1**
- Introduire le serre-câble **2**

### 3a Montage standard sur rail normalisé TH 35-7.5

- Monter le rail.
- Engager le serveur Web dans la partie haute du rail.
- Appuyer sur le serveur jusqu'à son encliquetage.

### 3b Montage par vis sur paroi plane



- Percer deux trous pour des vis de Ø max. 3,5 mm.
- Fixer le serveur Web.
  - Veiller à travailler sur une surface plane (pour ne pas déformer le boîtier)
  - Dimensions Cf. "Encombrements"

## Remarques

- Si la température ambiante >35 °C, le montage vertical est obligatoire (aération par les événements)

## Câblage

cf. schémas **4** à **8**

-  Eteindre le partenaire du bus !
- Raccorder le câble LPB/BSB à A  : borne 2 (DB/CL+) et borne 3 (MB/CL-) **4**
- Le cas échéant, raccorder les contacts secs à D1, M, ou D2, M **4**
- Resserrer le serre-câble et couper la matière superflue **5**
- Evider les caches sur le couvercle **6**
- Reposer le couvercle **7**
- Brancher le serveur Web sur le secteur **8** ① + ②.  
Le serveur Web est opérationnel lorsque la LED Marche s'allume en vert ou en orange.

## Éléments d'affichage et de service

cf. illustration **9**

### Affichage par LED

#### 1 Marche (rouge/vert/orange)

Eteinte	pas d'alimentation
Fixe rouge	le serveur Web démarre (système d'exploitation)
Clignote rouge	le serveur Web démarre (application)
Fixe vert/orange	le serveur Web est opérationnel, "Indice énergie = feuille verte ou feuille orange"

Clignote vert/orange  
Le serveur Web est connecté au portail d'accès à distance

#### 2 LPB/BSB A (vert)

Eteinte	bus non alimenté
Allumée	LPB/BSB prêt à fonctionner
Clignote	communication sur le bus LPB/BSB

#### 3 (LED) B

Eteinte sans fonction

#### 4 Défauts (rouge)

Affichage des défauts du serveur Web ou du participant raccordé sur le bus.

Eteinte	pas de défaut
Allumée	défaut acquitté
Clignote	défaut non acquitté

#### 5 (LED)

Eteinte sans fonction

## Touches de commande

Durée d'enfoncement des touches :

Courte:	<2 secondes
Longue:	>6 secondes

### 6 Télécommande

Courte	pas de fonction
Longue	envoi de l'état de l'installation aux destinataires configurés pour les messages de défaut ; voir aussi "Combinaison des touches"

### 7 Touche de service

Courte	pas de fonction
Longue	voir "Combinaisons de touches"

### Combinaison des touches et

Courte	pas de fonction
Longue	retour aux réglages d'usine

### Remarque sur le "retour aux réglages d'usine":

- Toutes les données de configuration et les réglages sont réinitialisés
- La liste des appareils, les schémas d'installation et les messages non envoyés sont effacés
- Les données d'historique sont par contre conservées

## Mise en service

cf. schémas **8** à **9**

### Attention

- Dès que le serveur Web a accès à Internet via l'interface Ethernet, il se connecte automatiquement au portail d'accès distant.
- Des informations sur le portail d'accès distant sont disponibles dans le guide de mise en service C5711 ([www.siemens.com/ozw672-manual](http://www.siemens.com/ozw672-manual)).
- Les procédures de désactivation de la connexion automatique au portail et de mise en service sans portail sont décrites dans le guide de mise en service C5711.

## Conditions préalables

- Le serveur Web est monté, configure et connecté à Internet via l'interface Ethernet.
- Le partenaire communiquant sur le bus a été mis en service.
- Le partenaire communiquant sur le bus dispose d'une adresse LPB/BSB valable et est prêt à fonctionner.
- L'alimentation du bus LPB/BSB est enclenchée.
- Recommandation : Le participant du bus est esclave d'horloge avec réglage à distance.
- L'alimentation pour le serveur Web est enclenchée.  
Le serveur Web est prêt dès que la LED est verte ou orange.
- Un PC/ordinateur possède un accès Internet identique ou différent.

## Installer le serveur Web sur le portail d'accès à distance

- Aucun réglage du routeur n'est nécessaire pour un fonctionnement via le portail.
1. Entrez l'adresse Web du portail contenue dans la notice dans le navigateur Web du PC/ordinateur.
  2. Sélectionnez la langue.
  3. Créez un nouveau compte ("S'inscrire") à l'aide d'une adresse e-mail personnelle et du code d'activation (fourni dans la notice d'emballage).
  4. Ouvrez la session à l'aide du mot de passe reçu par e-mail. Après l'ouverture de session initiale, il est demandé à l'utilisateur de changer le mot de passe.
  5. Remplissez les informations sur l'installation et activez l'appareil.
  6. Cliquez sur le bouton installation.
  7. Si vous utilisez un compte existant, l'appareil est activé après avoir ouvert une session sous "Administration".
  8. Possibilités de navigation : navigation primaire (menus disposés horizontalement), navigation secondaire (menus disposés verticalement) et navigation par chemin d'accès (sous le menu primaire).
  9. Retour en arrière : Cliquez sur le symbole  "Précédent" (Upward) ou utiliser le chemin ou la navigation primaire.

## Changer le mot de passe administrateur local

- Afin de prévenir un accès non autorisé au serveur Web, le mot de passe administrateur local du serveur Web doit être modifié.
10. Sélectionnez "Comptes utilisateurs" dans la barre de menu.
  11. Cliquez sur le symbole de crayon rouge .
  12. Créez un nouveau mot de passe.
  13. Cliquez sur [OK].

## Créer la liste des appareils



- Le serveur Web supervise uniquement les participants du bus inscrits dans la liste des appareils.
14. Depuis la navigation primaire, sélectionner "Pages des appareils Web". La liste des appareils s'affiche ; le serveur Web y figure déjà.
  15. Ajouter un nouveau participant sur le bus : cliquer sur [**Ajouter**]
  16. (LPB seulement) Entrer l'adresse LPB. L'adresse par défaut du premier participant est 0.1 (segment 0, appareil 1). Cliquez sur [**OK**] pour valider la saisie.
    - Le serveur Web recherche l'appareil correspondant sur le bus et l'ajoute à la liste des appareils.
  17. Pour ajouter des participants du bus supplémentaires, répéter les opérations 15 et 16.
  18. Cocher la case de tous les appareils de la liste .
  19. Cliquez sur [**Actualiser**] et attendre que le message "Processus terminé" s'affiche. Cette opération peut durer quelques minutes.

Résultat : Dans la liste des appareils, le serveur Web et les participants du bus adoptent le statut "Actualisé".

## Réglages du serveur Web

- Pour modifier les réglages : cliquer sur le crayon rouge .
20. Depuis la navigation primaire, sélectionner "Accueil" : Accueil > 0.5 OZW672...
  21. ...> Heure / Date: Jour/heure
  22. ...> Réglages > Serveur Web: Langue
  23. ...> Réglages > Heure / Date: Début de l'heure d'été, Début de l'heure d'hiver
  24. ...> Réglages > Communication > : Numéro d'appareil, Source de l'heure
- Une information complémentaire concernant la transmission des messages de dérangement par e-mail, l'état de l'installation, l'"indice énergie" et le suivi des données de consommation est disponible dans les instructions de mise en service C5711.

## Dernières vérifications sur le serveur Web

- L'inhibition du message et le mode d'adressage doivent être désactivés.
25. Oter le couvercle
  26. Le commutateur (8) doit être en position OFF 
    - La LED de marche (1)  doit être allumée en vert ou en orange.
    - La LED (4) de dérangement  doit être éteinte.
  27. Remonter le couvercle.

## Installazione

Vedi Figure da **1** a **3b**

1. Rimuovere il coperchio **1**
2. Inserire la fascetta fermacavo **2**

### 3a Installazione su guida standard TH 35-7.5

1. Montare le guide standard.
2. Collegare dall'alto il dispositivo alle guide.
3. Spingere il dispositivo verso il basso sino a che non si blocca.

### 3b Montaggio a vite su parete piana



1. Praticare due fori per le viti  $\varnothing$  max. 3.5 mm.
2. Fissare il dispositivo.
  - Assicurarsi che il dispositivo sia in piano e diritto
  - Vedere "Dimensioni".

## Note

- Posizionare verticalmente per  $>35$  °C temperature ambiente (circolazione attraverso fori di ventilazione).

## Cablaggio

Vedi Figure da **4** a **8**

1.  Disattivare il dispositivo bus!
2. Collegare il cavo LPB/BSB ad A , terminale 2 (DB/CL+) e terminale 3 (MB/CL-) **4**
3. Collegare i contatti liberi da potenziale a D1, M, o D2, M **4**
4. Stringere la fascetta fermacavo e tagliare la lunghezza eccedente **5**
5. Rimuovere la tacca dal coperchio **6**
6. Riposizionare il coperchio **7**
7. Collegare il dispositivo all'alimentazione **8** ① + ②.  
Il Web server è in funzione quando l'indicazione del LED ON (accensione) è verde o arancione.

## Display e comandi operativi

Vedi Figura **9**

### Display a LED

#### 1 ON (rosso/verde/arancione)

Nero	Nessuna alimentazione.
Rosso fisso	Attivazione del Web server (sistema operativo).
Rosso lampeggiante	Attivazione del Web server (applicazione).
Verde/arancione fisso	Il Web server è in funzione. "Indicatore di energia = foglia verde o foglia arancione".
Lampeggio verde/arancione	Il web server è connesso al portale d'accesso remoto

#### 2 LPB/BSB A (verde)

Nero	Nessuna alimentazione bus.
Acceso fisso	LPB/BSB è in funzione.
Lampeggiante	Comunicazione attiva su LPB/BSB.

#### 3 (LED) B

Nero	Nessuna funzione.
------	-------------------

#### 4 Errore/allarme (rosso)

Mostra gli errori del Web server o del dispositivo bus collegato:	
Nero	Nessun errore.
Acceso fisso	Errore riconosciuto.
Lampeggiante	Errore non riconosciuto

#### 5 (LED)

Nero	Nessuna funzione.
------	-------------------

## Pulsanti operativi

Quanto segue si applica tramite pressione dei pulsanti:

Pressione breve:  $<2$  secondi.

Pressione prolungata:  $<6$  secondi.

### 6 Remoto

Press. breve	Nessuna funzione.
Press. prolungata	Invia report di sistema al destinatario configurato; vedere anche "Combinazione pulsanti";

### 7 Pulsante Service

Press. breve	Nessuna funzione
Press. prolungata	Vedi "Combinazione pulsanti".

### Combinazione pulsanti e

Press. breve	Nessuna funzione
Press. prolungata	Ristabilisce stato di default.

### Nota su "stato di default":

- Tutti i dati e le impostazioni di configurazione sono resettati.
- La lista dei dispositivi, i diagrammi di impianto e i messaggi non inviati sono cancellati.
- I dati storicizzati non sono cancellati.

## Messa in servizio

Vedi Figure da **8** a **9**

### Attenzione

- Il Web server si connette automaticamente al portale di accesso remoto nel momento in cui ha accesso ad Internet attraverso l'interfaccia Ethernet.
- Le informazioni riguardo portale di accesso remoto sono contenute nella guida di Installazione C5711 ([www.siemens.com/ozw672-manual](http://www.siemens.com/ozw672-manual)).
- La disabilitazione della connessione automatica e la messa in servizio senza il portale sono descritte nella guida all'installazione C5711.

## Prerequisiti

- Il Web Server è installato, cablato e connesso ad Internet tramite interfaccia Ethernet.
- Il dispositivo bus è in servizio.
- Il dispositivo bus ha indirizzo LPB/BSB valido.
- L'alimentazione del bus LPB/BSB è attiva.
- Raccomandazione: Il dispositivo bus deve essere slave clock e remoto.
- La tensione di esercizio per il web server è ON..  
Il web server è pronto quando Il LED di accensione è verde o arancione.
- PC/Laptop ha il medesimo o diverso accesso Internet.

## Impostare il server web sul portale di accesso remoto

- Per operare attraverso il portale non è richiesto alcun settaggio del router.
1. Immettere l'indirizzo del portale Web, riportato sul foglietto illustrativo, nel browser web sul PC / laptop.
  2. Selezionare una lingua.
  3. Creare un nuovo account ("Iscriviti") utilizzando un indirizzo e-mail personale e codice di attivazione (riportato sul foglietto illustrativo).
  4. Accedere utilizzando la password ricevuta tramite mail.. Dopo il primo log in, l'utente dovrà modificare la password..
  5. Inserire le informazioni sull'impianto e attivare il dispositivo.
  6. Fare click sul link dell'impianto..
  7. Utilizzando un account esistente, dopo il log in il dispositivo si attiva come "Amministratore".
  8. Navigazione: Navigazione principale (menu orizzontale), navigazione secondaria (menu verticale) e percorso di navigazione (livelli sotto al menu primario).
  9. Navigazione di ritorno: Icona  "Ascendente" (indietro, "Upward") o percorso di navigazione o mediante navigazione principale.

## Modificare la password di amministratore locale

- La password di amministratore locale per il web server deve essere cambiata per prevenire accessi non autorizzati al web server.
10. In navigazione principale, selezionare "Account utente".
  11. Fare click sulla penna rossa .
  12. Creare una nuova password.
  13. Fare click su [OK].

## Creare l'elenco dispositivi



- Il Web server monitorizza soltanto i dispositivi bus indicati nell'elenco dispositivi.
14. Dalla navigazione principale selezionare "Pagine web dell'apparecchio" (l'elenco dispositivi è visibile, il Web server compare nell'elenco dispositivi).
  15. Aggiungere un nuovo dispositivo bus: Fare clic su **[Aggiungere]**.
  16. Inserire indirizzo LPB (solo per LPB). Il primo dispositivo bus deve essere indirizzato con 1.0 (segmento 0, dispositivo 1) come di default. Terminare con **[OK]**.
    - Il Web server effettua la ricerca del dispositivo bus corrispondente. Questo compare nell'elenco dispositivi.
  17. Aggiungere altri dispositivi bus: Ripetere passo 15 e 16.
  18. Selezionare la casella di tutti i dispositivi in elenco .
  19. Fare clic su **[Genera]** e attendere la visualizzazione del messaggio "Processo terminato". Questa operazione potrebbe richiedere alcuni minuti.

Risultato: Nell'elenco dispositivi, Web server e dispositivi bus mostrano lo stato "Generato".

## Impostazioni del Web server

- Modificare le impostazioni: Fare clic sull'icona della matita rossa .
20. Dalla navigazione selezionare "Pagina principale":  
Casa > 0.5 OZW672...
  21. ...> Data/Ora del Giorno: Ora del giorno/data
  22. ...> Tarature e Impostaz.dat > Web server: Selezione Lingua
  23. ...> Tarature e Impostaz.dat > Data/Ora del Giorno:  
Commutazione in Ora Legale, Commutazione in Ora Solare
  24. ...> Tarature e Impostaz.dat > Comunicazione > :  
Numero apparecchio, Prog. Orario sorgente
- Ulteriori informazioni sulla trasmissione e-mail dei guasti, rapporto di sistema, "Indicatore Energia", la registrazione dei dati e trend di consumo sono disponibili nella guida all'installazione C5711.

## Check finale sul web server

- Inibizione messaggi e modo indirizzamento devono essere disattivati.
25. Rimuovere il coperchio.
  26. L'interruttore (8) deve essere impostato su OFF 
    - LED ON (accensione) (1)  deve essere verde o arancione.
    - Errore Fault LED (4)  dovrebbe essere spento.
  27. Riposizionare il coperchio.

## Montaje

Ver Figuras **1** hasta **3b**

1. Quitar la tapa **1**
2. Insertar las bridas de fijación de los cables **2**

### 3a Montaje estándar sobre rail estándar TH 35-7.5

1. Montar los raíles estándar.
2. Fijar el Servidor Web a los raíles.
3. Presionar hasta oír los clics de fijación de Servidor Web.

### 3b Montaje sobre pared con tornillos

1. Hacer 2 taladros para tornillos de Ø max. 3.5 mm.
2. Atornille el Servidor Web.
  - Asegurarse que la unidad está plana (pe. La carcasa no está ondulada)
  - Ver "Dimensiones" para las medidas.

## Nota

- El montaje ha de ser vertical para una temperatura ambiente >35 °C (circulación a través de las ranuras de ventilación).

## Cableado

Ver Figuras **4** hasta **8**

1. ⚠ ¡Apagar los equipos del bus!
2. Fijar el cable LPB/BSB a A , terminal 2 (DB/CL+) y terminal 3 (MB/CL) **4**
3. Conectar los terminales libres de tensión a D1, M, o D2, M si se requiere **4**
4. Fijar los cables con las bridas y cortar lo sobrante **5**
5. Romper los pasacables preformados de la tapa **6**
6. Montar la tapa **7**
7. Conectar la alimentación del Servidor Web **8** ① + ②.  
El Servidor Web estará operativo, cuando el LED ON sea de color verde o naranja.

## Indicadores y elementos operativos

Ver Figura **9**

### Indicadores LED

#### 1 ON (rojo/verde/naranja)

Apagado	Sin alimentación.
Fijo rojo	Servidor Web inicio (sistema operativo).
Intermitente rojo	Servidor Web inicio (aplicación).
Verde/naranja permanente	Servidor Web operativo. "Indicador energía: Hoja verde u Hoja naranja".
Parpadeo verde/naranja	El servidor web está conectado al portal de acceso remoto

#### 2 LPB/BSB A (verde)

Apagado	Sin alimentación de bus.
Fijo	LPB/BSB operativo.
Intermitente	Comunicando con LPB/BSB.

#### 3 (LED) B

Apagado	Sin función.
---------	--------------

#### 4 Fault (rojo)

Muestra fallo del Servidor Web o del equipo conectado en bus:

Apagado	Sin fallo.
Fijo	Fallo reconocido.
Intermitente	Fallo sin reconocer

#### 5 (LED)

Apagado	Sin función.
---------	--------------

## Botones operativos

Lo siguiente se aplica cuando se pulsan los botones:

Corto:	<2 segundos.
Largo:	<6 segundos.

### 6 Remoto

Corto	Sin función.
Largo	Envía informe de sistema a los correos de los receptores de fallos configurados; ver también "Combinación de botones".

### 7 Botón de servicio

Corto	Sin función.
Largo	ver "Combinación de botones".

### Combinación de botones y

Corto	Sin función.
Largo	Reestablece los parámetros por defecto.

### Nota en "estado por defecto":

- Todos los datos de configuración y ajustes se resetean.
- La lista de equipos, diagramas de planas y los mensajes no enviados se borrarán.
- Los datos Históricos no se borrarán.

## Puesta en marcha

Ver Figuras **8** hasta **9**

### Precaución

- El servidor Web se conecta automáticamente al portal de acceso remoto tan pronto como tenga acceso internet via la interfaz Ethernet.
- La guía de puesta en servicio C5711 tiene información sobre el portal de acceso remoto ([www.siemens.com/ozw672-manual](http://www.siemens.com/ozw672-manual)).
- Deshabilitar la conexión automática al portal y la puesta en servicio sin el portal se describe en la guía de puesta en servicio C5711.

### Prerrequisitos

- El servidor Web está montado, cableado y conectado a internet via la interfaz Ethernet.
- El equipo de bus está configurado.
- El equipo de bus tiene una dirección LPB/BSB valida y está operativa.
- La alimentación del bus LPB/BSB está encendida.
- Recomendación: El equipo de bus es esclavo de reloj y ajustado remotamente.
- El voltaje de operación para el servidor web está activado. El servidor web está listo cuando el LED On es de color verde o naranja.
- El PC/Portatil tiene el mismo u otro acceso internet.

## Establecimiento de servidor web en el portal de acceso remoto

- No se requiere parametrización del router para operar via el portal.
1. Introduzca la dirección de la web del portal del prospecto en el navegador web del PC/portátil.
  2. Seleccione el idioma.
  3. Cree una cuenta nueva ("Registro") usando una dirección personal de correo electrónico y el código de activación (proporcionado en el prospecto).
  4. Regístrese usando la contraseña recibida por correo. Tras el registro inicial, se requiere al usuario que cambie la contraseña.
  5. Rellene la información de planta y active el dispositivo.
  6. Haga clic en el enlace de planta.
  7. Usando una cuenta existente, se activa el dispositivo después de registrarse bajo "Administración"
  8. Navegación: Navegación Primaria (menú horizontal), navegación Secundaria (menú vertical) y la ruta de navegación (nivel inferior al menú primario).
  9. Retorno: Click en el símbolo  "Incrementar" (arriba, "Upward") o navegar vía ruta o navegación primaria.

## Cambio de la contraseña de administrador local

- Se debe cambiar la contraseña de administrador local hacia el servidor de web, al objeto de prevenir accesos no autorizados al servidor web.
10. En la navegación primaria seleccione "Cuentas de usuario".
  11. Haga clic en el lápiz rojo .
  12. Cree la nueva contraseña.
  13. Haga clic en [OK].

## Crear lista de equipos



- El Servidor Web solo monitoriza los equipos de bus que están en la lista de equipos.
14. Seleccionar "Páginas web del equipo" desde la navegación primaria. La lista de equipos se abre y el Servidor Web aparece en la lista de equipos.
  15. Añadir un nuevo equipo en bus: Click **[Añadir]**.
  16. Introducir la dirección LPB (solo para LPB). El primer equipo en bus se direcciona con 0.1 (segmento 0, equipo 1) por defecto. Finalizar con **[OK]**.
    - El Servidor Web busca el correspondiente equipo en el bus. Cuando lo encuentra lo añade a la lista de equipos.
  17. Para añadir otro equipo: Repetir los pasos 15 y 16.
  18. Comprobar el cuadrado con el Tic para todos los equipos en la lista de equipos .
  19. Click **[Generar]** y esperar hasta que aparezca el mensaje "Proceso finalizado". Esto puede tardar unos minutos.

Resultado: En la lista de equipos, el Servidor Web y los equipos de bus muestran el estado "Generado".

## Ajustes de Servidor Web

- Editar ajustes: Hacer Click en el símbolo del lapicero rojo .
20. Seleccionar "Inicio" desde la navegación primaria: Inicio > 0.5 OZW672...
  21. ...> Hora/fecha: Hora / fecha
  22. ...> Ajustes > Servidor Web: Idioma
  23. ...> Ajustes > Hora/fecha: Fecha inicio verano, Fecha inicio invierno
  24. ...> Ajustes > Comunicación > : Número equipo, Fuente horaria
- En la guía de puesta en servicio C5711, se encuentra información adicional sobre la transmisión de fallos por correo electrónico, informes sobre el sistema, "Indicador de Energía", registro de datos de consumo y tendencias.

## Comprobación final en el servidor web

- La inhibición de mensajes y el modo de direccionamiento deben estar apagados.
25. Quitar la tapa.
  26. El micro interruptor (8) debe ajustarse a OFF .
    - LED ON (1)  debe estar en verde o naranja.
    - El LED (4) de fallo  deberá estar apagado.
  27. Volver a montar la tapa.





## Montagem

Consulte figuras **1** à **3b**

1. Retire a cobertura **1**
2. Insira a abraçadeira para o cabo **2**

**3a** Montagem na calha padrão TH 35-7.5 (calha omega).

1. Monte a calha.
2. Fixe o servidor web na calha.
3. Pressione o servidor web até bloquear.

**3b** Parafuso no caso de montagem em parede lisa



1. Faça dois furos para os parafusos Ø máx. 3.5 mm.
2. Aperte o servidor web.
  - Certifique-se de que a superfície é plana (a caixa não deverá ficar torcida)
  - Ver os tamanhos em "Dimensões".

### Notas

- Deve ser montado verticalmente para temperaturas ambientes >35 ° C (circulação através de aberturas de ventilação).

## Cablagem

Consulte figuras **4** à **8**

1.  Desligue o dispositivo bus!
2. Ligue os cabos LPB/BSB em A , terminal 2 (DB/CL+) e terminal 3 (MB/CL-) **4**
3. É necessária a ligação dos contactos de livre de potencial D1, M, ou D2, M **4**
4. Aperte a abraçadeira e corte a parte restante **5**
5. Parta o entalhe da cobertura **6**
6. Substitua a cobertura **7**
7. Ligar a alimentação do servidor Web **8** ① + ②.  
O servidor Web está operacional, quando o LED Ligado (On) verde ou laranja está aceso.

## Elementos de visualização e comando

Consulte figura **9**

### Indicadores LED

#### 1 Ligado (On) (vermelho/verde/laranja)

Apagado	Sem energia.
Vermelho constante	Inicialização do servidor web (sistema operativo).
Vermelho intermitente	Inicialização do servidor web (aplicação).
Verde/laranja constante	Servidor web operacional. "Indicador de energia = Folha Verde ou Folha Laranja".
Piscando verde/laranja	O servidor Web está conectado ao ponto de acesso remoto

#### 2 LPB/BSB A (verde)

Apagado	Sem energia.
Aceso	LPB/BSB operacional.
Intermitente	Comunicação no LPB/BSB.

#### 3 (LED) B

Apagado	Sem função.
---------	-------------

#### 4 Falha (vermelho)

Indica falhas do servidor web ou do dispositivo bus conectado:

Apagado	Sem falhas.
Aceso	Falha confirmada.
Intermitente	Falha não confirmada.

#### 5 (LED)

Apagado	Sem função.
---------	-------------

## Botões de comando

O seguinte aplica-se ao carregar nos botões:

Breve:	<2 segundos.
Longo:	<6 segundos.

### 6 Remoto

Breve	Sem função.
Longo	Envia relatório do sistema para os receptores de email configurados; consulte também "Combinação de botões".

### 7 Botões de serviço

Breve	Sem função.
Longo	Consulte "Combinação de botões".

### Combinação de botões and

Breve	Sem função.
Longo	Restabelece o estado predefinido.

### Nota sobre o estado "padrão":

- Isto reinicia todos os dados de configuração e todas as definições.
- A lista de dispositivos, os diagramas da planta e todas as mensagens não enviadas são eliminadas.
- Os dados do histórico não são eliminados.

## Colocação em funcionamento

Consulte figuras **8** à **9**

### Atenção

- O servidor Web liga-se automaticamente ao portal de acesso remoto assim que tem acesso à Internet através do interface Ethernet.
- O guia de comissionamento C5711 contém informações sobre o portal de acesso remoto ([www.siemens.com/ozw672-manual](http://www.siemens.com/ozw672-manual)).
- Desativar a ligação automática para o portal e a colocação em funcionamento sem o portal está descrita no guia de comissionamento C5711.

### Pré-requisitos

- Servidor Web instalado, ligado, e conectado à Internet através do interface Ethernet.
- Os dispositivos bus ligados estão activos.
- O dispositivo bus tem um endereço LPB/BSB válido e está operacional.
- A alimentação de energia ao bus LPB/BSB está ligada.
- Recomendações: O dispositivo bus fica dependente do relógio e é ajustado remotamente.
- A tensão de alimentação do servidor web está ligada. O servidor web está pronto assim que o LED On estiver a verde ou laranja.
- PC/Laptop tem o mesmo ou outro acesso à Internet.

## Configurar um servidor web no portal de acesso remoto

- Não são necessárias configurações do router para operar através do portal.
1. Digite no seu eu web browser do PC/laptop o endereço indicado no folheto do portal web.
  2. Selecione o idioma.
  3. Criar uma nova conta ("Sign up") utilizando um endereço de e-mail e código de ativação (fornecido no folheto informativo).
  4. Efetue login usando a senha recebida por e-mail. Depois do login inicial, o utilizador é solicitado a alterar a senha de acesso.
  5. Preencha as informações da instalação e ative o dispositivo.
  6. Clique no link instalação.
  7. Usando uma conta existente, o dispositivo é ativado após login em "Administração".
  8. Navegação: Navegação principal (menu horizontal), navegação secundária (menu vertical) e rota de orientação (nível abaixo da navegação principal).
  9. Navegar para trás: Clique no símbolo  "Para cima" (Upward) ou navegue pela rota de orientação ou pela navegação principal.

## Alterar a senha de administrador

- A senha do administrador do servidor web deve de ser alterada para evitar o acesso não autorizado ao servidor web.
10. Na navegação principal, selecione "Contas de utilizador".
  11. Clique no lápis vermelho .
  12. Criar uma nova senha.
  13. Clique em [OK].

## Criação da lista de dispositivos



- O servidor web monitoriza apenas os dispositivos bus indicados na lista de dispositivos.
14. Seleccione "Páginas Web" no menu principal.  
A lista de dispositivos fica visível e o servidor web já aparece na lista de dispositivos.
  15. Adicione um novo dispositivo bus: Clique em **[Adicionar]**.
  16. Introduzir o endereço do LPB (apenas para o LPB). O primeiro dispositivo bus tem como predefinido endereço 0.1(segmento 0, dispositivo 1). Clique em **[OK]** para concluir.
    - O web server procura o respectivo dispositivo bus. Aparece na lista de dispositivos.
  17. Adicione outros dispositivos bus: Repita os passos 15 and 16.
  18. Seleccione todos os dispositivos na lista de dispositivos .
  19. Clique em **[Gerar]** e aguarde até aparecer a mensagem "Processo terminado". Isto poderá demorar alguns minutos.

Resultado: Na lista de dispositivos, o servidor web e os dispositivos bus apresentam o estado "Generated".

## Definições do servidor web

- Edite as definições: Clique no símbolo do lápis vermelho .
20. Seleccione "Inicio" no navegação principal:  
Inicio > 0.5 OZW672...
  21. ...> Hora/data: Hora do dia/data
  22. ...> Definições > Web server: Idioma
  23. ...> Definições > Hora/data:  
Início hora Verão, Início hora Inverno
  24. ...> Definições > Comunicação > :  
Numero do equipamento, Clock time source
- Informações adicionais sobre a transmissão através de e-mail de falhas da instalação, relatórios do sistema, "Indicador de Energia", registo de dados de consumo, e tendências estão disponíveis no guia de comissionamento C5711.

## Verificação final no servidor web

- Inibição da mensagem e modo de endereçamento deve ser desligado.
25. Retire a cobertura.
  26. O interruptor (8) deve estar na posição OFF 
    - Ligado LED (1)  deve estar verde ou laranja.
    - Falha LED (4)  deve de estar apagado.
  27. Monte novamente a cobertura.



## Montage

Zie afb. **1** tot **3b**

1. Verwijder het deksel **1**
2. Breng een kabelbinder voor de kabel aan **2**

### 3a Standaardmontage op standaardrail TH 35-7.5

1. Monteer een standaardrail.
2. Plaats de web server van boven af op de standaardrail.
3. Druk de web server naar beneden, tot deze vast klikt.

### 3b Schroefmontage tegen vlakke wand

1. Boor twee gaten voor de schroeven,  $\varnothing$  max. 3.5 mm.
2. Bevestig de web server en zorg ervoor dat deze vlak is gemonteerd (vervorming van de behuizing is ontoelaatbaar).  
- Zie "afmetingen" voor maten.

## Opmerking

- Bij omgevingstemperaturen  $> 35^\circ\text{C}$  de web server vertikaal monteren (circulatie door ventilatie sleuven mogelijk).

## Bedrading

Zie afb. **4** tot **8**

1. ⚠ Schakel de bus apparaten uit!
2. Sluit de LPB/BSB kabel aan A , aansluitklem 2 (DB/CL+) en aansluitklem 3 (MB/CL-) **4**
3. Sluit de potentiaal vrije contacten D1, M, of D2, M aan indien nodig **4**
4. Span de kabelbinder aan en knip het uiteinde af **5**
5. Breek de inkepingen in het deksel uit **6**
6. Breng het deksel weer aan. **7**
7. Sluit de web server aan op de netvoeding **8** ① + ②.  
De webserver is gebruiksklaar als de bedrijf LED (Aan) groen of oranje brandt.

## Weergave en bedieningselementen

Zie afb. **9**

### LED weergave

#### 1 Aan (rood/groen/oranje)

Uit	Geen spanning
Brandt rood	Web server start (besturingssysteem)
Knippert rood	Web server start (toepassing)
Brandt groen/oranje	Web server in bedrijf. "Energie indicator = Groen blad of Oranje blad"
Knippert groen/oranje	Web server is verbonden met het remote access portal

#### 2 LPB/BSB A (groen)

Uit	Geen busspanning
Brandt	LPB/BSB in bedrijf
Knippert	Communicatie via LPB/BSB

#### 3 Reserve B

Uit	Geen functie
-----	--------------

#### 4 Storing (rood)

Meldt storingen van de web server of aangesloten bus deelnemers.	
Uit	Geen storing
Brandt	Storing, bevestigd
Knippert	Storing, nog niet bevestigd

#### 5 (LED)

Uit	Geen functie.
-----	---------------

## Bediening van de toetsen

Bij het indrukken van de toetsen geldt altijd:

Kort	< 2 seconden
Lang	> 6 seconden

### 6 Afstandbediening

Kort	Geen functie
Lang	Zendt systeemrapport naar de geconfigureerde e-mail meldingontvangers; zie ook "Toetsen combinatie".

### 7 Service knop

Kort	Geen functie.
Lang	Zie "Toetsen combinatie".

### Toetsen combinatie en

Kort	Geen functie.
Lang	Herstelt de fabrieksinstellingen.

### Opmerkingen "fabrieksinstellingen":

- Reset van alle configuratie gegevens en instellingen.
- Het regelaaroverzicht, de bedienbeelden, en alle niet verzonden berichten worden gewist.
- Historische gegevens worden niet gewist

## Inbedrijfstelling

Zie afb. **8** tot **9**

### Opmerking

- De Web server verbindt zich automatisch aan het remote access portal zodra er een internet verbinding via een Ethernet interface tot stand is gekomen.
- Inbedrijfstellingshandleiding C5711 geeft informatie over het remote access portal ([www.siemens.com/ozw672-manual](http://www.siemens.com/ozw672-manual)).
- Verbreken van de automatische verbinding naar het portal en inbedrijfstelling zonder portal wordt beschreven in de inbedrijfstellingshandleiding C5711.

## Voorwaarden

- Web server is gemonteerd, bedraad en aangesloten op het Internet via een Ethernet interface.
- Aangesloten bus regelaars zijn inbedrijfgesteld.
- De Bus regelaars hebben een geldig LPB/BSB adres en zijn in bedrijf.
- De Bus voeding voor de LPB/BSB is ingeschakeld.
- Aanbeveling: De Bus regelaars zijn klok slave en worden achteraf ingesteld.
- Voedingspanning op de Web server is ingeschakeld.  
De web server is beschikbaar zodra de On LED groen of oranje is.
- PC/Laptop heeft dezelfde of een andere Internet toegang.

## Instellen web server op het remote access portal

- Er zijn geen router instellingen noodzakelijk om via het portal te kunnen werken.
1. Voer met de web browser op de PC/laptop het bijgevoegde web adres van het portal in.
  2. Selecteer de gewenste taal.
  3. Maak een nieuw account aan ("Sign up") gebruik een persoonlijk e-mail adres en activatering (zie bijlage).
  4. Log in met het wachtwoord dat u ontvangt via de mail.  
Na initialisatie van de log in, wordt de gebruiker gevraagd om het wachtwoord te wijzigen
  5. Vul de noodzakelijk installatie informatie in en activeer het apparaat.
  6. Klik op de installatie link.
  7. Bij gebruik van een bestaande account, zal het apparaat geactiveerd worden na log in onder "Administration".
  8. Start om te navigeren altijd met de primaire navigatie (horizontaal menu) en gebruik vervolgens de secundaire navigatie (verticaal menu) om het gewenste menupunt te selecteren (niveaus onder het primaire menu).
  9. Terug navigeren: Klik op het symbool  "Omhoog" (Upward) of navigeer via de pad aanduiding of via de primaire navigatie.

## Verander het locale administrator wachtwoord !

- Het locale administrator wachtwoord voor de web server moet worden veranderd om misbruik van de web server te voorkomen.
10. Ga naar "Gebruikers accounts" in de primaire menu balk.
  11. Klik op de rode potlood teken .
  12. Vul een nieuw wachtwoord in.
  13. Klik [OK].

## Regelaaroverzicht maken

- De web server detecteert alleen de bus regelaars die in het regelaaroverzicht zijn opgenomen.
14. Selecteer in de primaire navigatie "Regelaar WEB pagina's".  
Het regelaaroverzicht is zichtbaar; de web server verschijnt in het regelaaroverzicht.
  15. Voeg een nieuwe bus deelnemer toe : Klik op **[Toevoegen]**.
  16. Voer het LPB adres in (alleen voor LPB). De eerste bus deelnemer is geadresseerd met 0.1 (segment 0, deelnemer 1) standaard instelling. Klik op **[OK]** om te voltooien.
    - De web server zoekt de juiste bus deelnemer. Het verschijnt in her regelaaroverzicht.
  17. Toevoegen van andere bus deelnemers: Herhaal stap 15 en 16.
  18. Controleer de lijst voor alle deelnemers in de overzichtlijst .
  19. Klik op **[Genereren]** en wacht tot de boodschap "Actie afgesloten" verschijnt. Dit kan enkele minuten duren.

Resultaat: In het regelaaroverzicht wordt voor de web server en de bus deelnemers de status "Gegenereerd" aangegeven.

## Instellingen web server

- Instellingen aanpassen: Klik op het rode potlood .
20. Selecteer in de primaire navigatie "Home":  
Home > 0.5 OZW672...
  21. ...> Datum / Tijd: Datum / Tijd
  22. ...> Instellingen > WEB server: Taal
  23. ...> Instellingen > Datum / Tijd: Tijd synchronisatie, Tijdzone
  24. ...> Instellingen > Communicatie > Regelaaradres, Kloktijd bedrijf
- Aanvullende informatie over e-mail foutmeldingen, systeem rapporten, "Energie Indicatie", verbruiksregistratie en trendregistratie zie inbedrijfstellingshandleiding C5711.

## Laatste check op web server

- Meldingsonderdrukking en adresseerstand moeten uitgeschakeld zijn.
25. Verwijder het deksel.
  26. Schakelaar (8) moet in de stand UIT staan 
    - Bedrijf LED (1)  moet groen of oranje branden.
    - Fout LED (4)  moet uit zijn.
  27. Breng het deksel weer aan.

## Installation

Se figurerna **1** till **3b** sidan 2

1. Ta av kåpan **1**
2. För in kabelbandet för LPB/BSB-kabeln **2**

### 3a Standardmontering på standardskena TH 35-7.5

1. Montera standardskenan.
2. Montera enheten vid standardskenan ovanifrån.
3. Tryck ned enheten tills den låses på plats.

### 3b Skruvmontering på en jämn vägg

1. Borra två hål för skruvarna,  $\varnothing$  max. 3,5 mm.
2. Dra åt skruvarna och kontrollera att enheten ligger an jämnt (skeva bostadsväggar lämpar sig inte för denna monteringsstyp).

## Notera

- Måste monteras vertikalt för omgivningstemperaturer  $>35\text{ }^{\circ}\text{C}$  (för att säkerställa kylning).

## Kabeldragning och slutmontering

Se figurerna **4** till **8** sidan 3

1. ⚠ Slå av enheten!
2. Anslut LPB/BSB kablar genom A  $\square$ , terminal 2 (DB/CL+) och terminal 3 (MB/CL-) **4**
3. Anslut potentialfria kontakter till D1, M, eller D2, M vid behov **4**
4. Spänn kabelbanden avlägsna överskottet **5**
5. Avlägsna kabelgenomförnings locken **6**
6. Montera kåpan **7**
7. Anslut Webbservern till nätet **8** ① + ②.  
Webbservern är i drift när lysdioden På (On) är grön eller orange.

## Indikeringslampor och knappar

Se figur **9**

### Indikeringslampor

#### 1 På (On) ① (röd/grön/orange)

Släckt	Ingen ström
Stadigt röd	Webbservern startar (operativsystem)
Blinkar röd	Webbservern startar (applikation)
Stadigt grön/orange	Webbservern i drift. "Energi indikator = Grönt eller orangefärgat löv"
Blinkar grön/orange	Webbservern är ansluten till "fjärraccess" portalen

#### 2 LPB/BSB A $\square$ (grön)

Släckt	Ingen busström
Tänd	LPB/BSB i drift
Blinkar	Kommunikation i LPB/BSB

#### 3 Reserv B $\square$

Släckt	Ingen funktion
--------	----------------

#### 4 Fel $\triangle$ (röd)

Visar fel från Webbservern eller den anslutna LPB/BSB-enheten.

Släckt	Inget fel
Tänd	Bekräftat fel
Blinkar	Ej bekräftat fel

#### 5 (LED)

Släckt	Ingen funktion.
--------	-----------------

## Knappar

Följande gäller för knapptryckningar:

Kort:	<2 sekunder
Lång:	>6 sekunder

### 6 Fjärrstyrning ✓

Kort	Bekräftar felmeddelande
Lång	Skickar systemrapport till konfigurerade larm-mottagare (e-mail); se även "Knappkombination".

### 7 Service button $\square$

Kort	Ingen funktion
Lång	Se "Knappkombination".

### Knappkombination ✓ och $\square$

Kort	Ingen funktion
Lång	Återställer grundinställningen.

### Notera på "default state":

- Alla data återställs till levera inställningar.
- Alla listor och diagram och ej sända meddelande.
- History data raderas ej.

## Igångsättning

Se figurerna **8** till **9** sidorna 3-4

### Beakta

- Webbservern ansluter automatiskt till "fjärraccess" portalen så snart den har internetaccess via Ethernet gränssnittet..
- Idriftsättningsguide C5711 innehåller information om "fjärraccess" portalen ([www.siemens.com/ozw672-manual](http://www.siemens.com/ozw672-manual)).
- Hur man deaktiverar den automatiska anslutningen till portalen och hur man driftsätter OZW672 utan portal beskrivs i idriftsättningsguiden C5711.

## Förutsättningar

- Webbservern monteras, kopplas in, och ansluts till internet via Ethernet gränssnittet.
- Den anslutna LPB/BSB-enheten ska vara igångsatt.
- LPB/BSB-enheten ska ha en giltig LPB/BSB-adress och vara i drift.
- Busströmtillförseln till LPB/BSB-busen ska vara påslagen.
- Det rekommenderas att LPB/BSB-enheten bestämmer klockslaget för LPB/BSB-busen.
- Spänningsmatningen för webbservern är påslagen. Webbservern är klar så fort som On LED är grön eller orange.
- PC/Laptop använder samma eller en annan anslutning för Internet access.

## Installera webbservern i portalen

- Inga inställningar i routern behövs för anslutning via portalen.
1. Ange portalens webbadress som bifogas i förpackningen via din PC/laptop.
  2. Välj språk.
  3. Skapa ett konto ("Sign up") använd din egen epostadress och aktiveringskoden (som bifogas i förpackningen).
  4. Logga in med passerordet du erhåller via din E-post. Efter första inloggningen, uppmanas du att ändra passerordet.
  5. Ange anläggningsinformationen och aktivera enheten.
  6. Klicka på anläggningslänken.
  7. Använd ett befintligt konto, enheten aktiveras, efter inloggningen, under "Administration".
  8. Börja alltid med den primära navigeringen när du ska navigera. Använd därefter den sekundära för att välja önskad menypost.
  9. Ett steg tillbaka: klicka på symbolen  "Uppåt" (Upward) eller navigera via primär navigation.

## Ändra passerordet för lokal administratör

- Det lokala admin-passerordet för webbservern måste ändras för att förhindra otillåten access till webbservern.
10. Under primär navigation, välj "Användarrättigheter".
  11. Klicka på den röda pennan .
  12. Skapa ett nytt passerord.
  13. Klicka [OK].

## Skapa en enhetslista



- Webbservern visar endast enheter i enhetslistan.
14. Välj "Apparatens webbsidor" från huvudmenyn. Enhetslistan visas Webbservern syns i listan.
  15. Lägg till en ny enhet: Klicka [**Lägg till**].
  16. Ange LPB adress (för LPB endast). Första bussheten har adress 0.1 (segment 0, enhet 1) som standard. Avsluta med [**OK**].
    - Webbservern söker reda på enheten. Den visas i enhetslistan.
  17. Lägg till enhet: Repetera steg 15 och 16.
  18. Markera alla som ska användas i enhetslista .
  19. Klicka [**Generera**] och vänta på meddelande "Processen klar". Detta kan ta några minuter.

Resulta: I enhetslistan visar Webbservern och enheten med statusen "Genererad".

## Webbserverinställningar

- Redigera inställningar: Klicka på den röda pennsymbolen .
20. Select "Hem" from primary navigation:  
Hem > 0.5 OZW672...
  21. ...> Tid/datum: Tid/datum
  22. ...> Inställningar > Webbserver: Språk
  23. ...> Inställningar > Tid/datum:  
Sommartid start, Vintertid start
  24. ...> Inställningar > Kommunikation > :  
Apparatnummer, Källa realtidsklocka
- Ytterligare information om E-post överföring av larm, systemrapporter, "energiindikatorn", loggning av energivärden och trender finns i idriftsättningsguiden C5711.

## Slutlig kontroll av webbservern

- Blockering av meddelanden och aktivering för adressering måste vara i läge från.
25. Ta av kåpan.
  26. Brytare **8** måste vara inställd till OFF 
    - Lysdioden På (On) (1)  måste vara grön eller orange.
    - Larm LED (4)  ska vara släckt.
  27. Sätt tillbaka kåpan.

## Asennus

katso kuvat **1** – **3b**

- Poista suojus **1**
- Asenna liitin kaapelille **2**

### 3a Standardiasennus DIN-kiskoon TH 35-7.5

- Asenna DIN-kisko.
- Ripusta web-serveri ylös DIN-kiskoon.
- Paina palvelin niin, että se lokahtaa paikoilleen.

### 3b Ruuviasennus tasaiseen seinään



- Poraa kaksi reikää ruuveille, joiden Ø enint. 3.5 mm.
- Ruuvaa palvelin kiinni.
  - varmista, että alustat ovat samalla tasolla (kotelo ei saa vääntää)
  - mitat, katso "mittakuvat"

## Ohjeita

- Ympäristön lämpötilan ollessa >35 °C on suoritettava pystysuora asennus (ilmankierto tuuletusreikien kautta)

## Johdot

katso kuvat **4** – **8**

-  Kytke väylälaitte päälle!
- Liitä LPB/BSB-kaapeli A:han , pidikkeeseen 2 (DB/CL+) ja pidikkeeseen 3 (MB/CL-) **4**
- Liitä tarvittaessa potentiaalittomat koskettimet D1:een, M:ään tai D2:een, M:ään **4**
- Kiristä kaapeliliittimet ja katkaise ylimääräiset osat **5**
- Paina suojuksesta esiin aukot **6**
- Paina suojus kiinni **7**
- Liitä web-serveri verkkovirtaan **8** ① + ②.  
Palvelin on käynnissä, kun virran vihreä LED-merkkivalo (On-LED) palaa vilkkumatta vihreänä tai oranssina.

## Näyttö- ja käyttöelementit

katso kuva **9**

### LED-näytöt

#### 1 On (punainen/vihreä/oranssi)

Ei pala Ei käyttöjännitettä  
 Palaa punaisena web-serveri käynnistyy (käyttöjärjestelmä)  
 Vilkkuu punaisena web-serveri käynnistyy (sovellus)  
 Palaa vihreänä/oranssi web-serveri käyttövalmiina. "Energia osoitin = Vihreä lehti tai Oranssi lehti"  
 Vilkkuva vihreä/oranssi Web-serveri on liitetty etäyhteysportaaliin

#### 2 LPB/BSB A (vihreä)

Ei pala Ei väyläjännitettä  
 Palaa LPB/BSB käyttövalmiina  
 Vilkkuu Yhteys LPB/BSB:hen

#### 3 (LED) B

Ei pala Ei toimintaa

#### 4 Häiriöt (punainen)

Web-serveri tai liitetyn väylälaitteen häiriöiden näyttö.  
 Ei pala Ei häiriötä  
 Palaa Kuitattu häiriö  
 Vilkkuu Kuitaamaton häiriö

#### 5 (LED)

Ei pala Ei toimintaa

## Ohjauspainikkeet

Painikkeiden painamisessa ovat voimassa seuraavat arvot

Lyhyt: <2 sekuntia  
 Pitkä: >6 sekuntia

### 6 Remote

Lyhyt Ei toimintaa  
 Pitkä Lähetä järjestelmäraportti määritetyille sähköposti vastaanottajalle; katso myös "Painikeyhdistelmät"

### 7 Huoltopainike

Lyhyt Ei toimintaa  
 Pitkä Katso "Painikeyhdistelmä"

### Painikeyhdistelmä ja

Lyhyt Ei toimintaa  
 Pitkä Tehdasasetusten palauttaminen

### Ohjeita "Tehdasasetusten palauttamiseen":

- Kaikki kokoonpanotiedot ja asetukset palautetaan alkuperäisiin asetuksiin
- Laiteluettelo, ladatut tiedostot ja siirtämättömät ilmoitukset poistetaan
- Historiatiedot poistetaan

## Käyttöönotto

katso kuvat **8** – **9**

### Huomio

- Web-serveri kytkeytyy automaattisesti etäyhteys portaliin heti kun sillä on internet yhteys Ethernetin kautta.
- Asennusohjeessa C5711 on tietoa etäyhteys portaalista ([www.siemens.com/ozw672-manual](http://www.siemens.com/ozw672-manual)).
- Automaattisen etäyhteyden poiskytkentä ja asennus ilman etäpalvelua on kuvailtu asennusohjeessa C5711.

## Edellytykset

- Web serveri on kytketty Internettiin Ethernetin kautta.
- Liitetty väylälaitte on otettu käyttöön.
- Väylälaitteella on voimassa oleva LPB/BSB-osoite, ja se on käyttövalmis.
- Väyläsyöttö LPB/BSB-väylässä on kytketty päälle.
- Suositus: väylälaitte on kellonajasta riippuva slave-laite kaukosäädöllä.
- Operating voltage for the web server is switched on. The web server is ready as soon as the On LED is green or orange.
- PC/Laptop has the same or other Internet access.

## Web-serverin etäyhteys portaalin asetukset

- Reitittimeen ei tarvita muuttaa asetuksia etäyhteyden takia.
1. Syötä tietokoneen selaimeen web osoite joka on mukana web-serverin toimituksessa.
  2. Valitse kieli.
  3. Luo uusi käyttäjätunnus ("Sign up") käyttämällä henkilökohtainen sähköposti osoite ja aktivointikoodi (mukana toimituksessa).
  4. Kirjaudu käyttämällä salasanaa jonka saat sähköpostiisi. Aktivoinnin jälkeen käyttäjää pyydetään vaihtamaan salasanaa.
  5. Täytä laitoksen tiedot ja aktivoi laite.
  6. Klikkaa laitoksen linkkiä.
  7. Käyttämällä olemassa olevaa käyttäjätunnusta, laite on aktivoitu sen jälkeen kun olet kirjautunut "järjestelmän valvojana" (Admin).
  8. Siirtymismahdollisuudet: ensisijainen siirtyminen (vaakatasoinen valikko), toissijainen siirtyminen (pystysuora valikko) ja polkusiirtyminen (ensisijaisen valikon alapuolella).
  9. Taaksepäin siirtyminen: symboli  (Upward) Napsauta kohtaa "ylöspäin" tai siirry polun tai ensisijaisen siirtymisen kautta.

## Muuta paikallinen järjestelmän valvoja salasana

- Paikallinen järjestelmän valvoja salasana täytyy muuttaa välttääkseen ei haluttua pääsyä web-serveriin.
10. Päävalikossa, valitse "käyttäjätilit".
  11. Klikkaa punaista kynää .
  12. Luo uusi käyttäjätunnus.
  13. Klikkaa [OK].

## Laiteluettelon laatiminen



- Web-serveri valvoo vain laiteluettelossa mainittuja laitteita.
14. Valitse ensisijaisesta siirtymisestä "Laitteiden web-sivut" . Laitelista on näkyvissä, web-serveri näkyy jo laitelistalla.
  15. Uuden väylälaitteen liittäminen: Napsauta kohtaa **[Lisää]**
  16. (Vain LPB) Syötä LPB-osoite. Ensimmäinen väylälaitte on standardina varustettu osoitteella 0.1 (segmentti 0, laite 1). Päätä syöttö painikkeella **[OK]**.
    - Web-serveri etsii vastaavaa väylälaitetta. Tämä ilmestyy laitelistalle.
  17. Lisää muita laitteita: Toista vaiheet 15 ja 16.
  18. Valitse laitelistan kaikkien laitteiden tarkastusruudut .
  19. Napsauta **[Luo]** ja odota, kunnes ilmoitus "Toimenpide valmis" ilmaantuu. Tämä saattaa kestää muutaman minuutin.

Tulos: Laiteluettelossa web-serveri ja laitteen tilana on "Luodaan".

## Web-serverin asetukset

- Asetusten muuttaminen: punaisen lyijykynäsymbolin napsauttaminen .
20. Valitse ensisijaisesta siirtymisestä kohta "Alkuun": Alkuun > 0.5 OZW672...
  21. ...> Aika / päivämäärä: Klo/pvm
  22. ...> Asetukset > Web server: Kieli
  23. ...> Asetukset > Aika / päivämäärä: Kesäajan alku, Talviajan alku
  24. ...> Asetukset > Tiedonsiirto > : Laitteen numero, Kellonajan lähde
- Lisätietoja sähköpostien lähetyksestä hälytyksistä, järjestelmäraportti, energia osoitin, energian kulutuksesta ja trendeistä on saatavilla asennusohjeesta C5711.

## Web-serverin viimeinen tarkastus

- Viestin esto ja osoitteen asetustila täytyy kytkeä pois päältä.
25. Irrota suojus.
  26. Katkaisimen (8) on oltava asennossa OFF 
    - On-LED-valon (1)  täytyy palaa vihreänä tai oranssina.
    - Virhe LED (4)  täytyy olla pois päältä.
  27. Asenna jälleen suojus



## Montering

Se fig. 1 til 3b

1. Fjern dækslet 1
2. Indsæt kabelbinderen til kablet 2

### 3a Standardmontering på standardskinne TH 35-7.5

1. Monter standardskinne.
2. Fastgør webserveren til standardskinne.
3. Tryk ned, til webserveren låses på plads.

### 3b Skru beslaget på en plan væg

1. Bor to huller til skruerne: Ø maks. 3,5 mm.
2. Spænd webserveren på.
  - Kontroller, at den sidder plant (skæve kabinetter er ikke tilladt).
  - Se "Målskitser" for størrelsesforhold.

## Bemærkninger

- Skal monteres lodret til >35 °C omgivelsestemperatur (cirkulation sker gennem ventilationsåbninger)

## Elektrisk tilslutning

Se fig. 4 til 8

1. ⚠ Sluk for bus-enheden!
2. Tilslut kabel LPB/BSB til A , terminal 2 (DB/CL+) og terminal 3 (MB/CL-) 4
3. Tilslut spændingsfri kontakter til D1, M, eller D2, M efter behov 4
4. Stram kabelbinder og skær overflødig kabel af 5
5. Bræk udskæringen ud af dækslet 6
6. Sæt dækslet på plads 7
7. Tilslut webserveren til strømforsyningen 8 ① + ②.  
Webserveren er driftklar, når ON-indikatoren er grøn eller orange.

## Display og betjeningsdele

Se fig. 9

### Indikatorvisninger

#### 1 ON (rød/grøn/orange)

Mørk Ingen strøm.

Konstant rød Webserver starter (operativsystem).

Blinker rød Webserver starter (applikation).

Konstant grøn/orange

Webserver driftklar. "Energiindikator = Grønt blad eller Orange blad".

Blinker grønt/orange

Webserveren er forbundet til fjernadgangsportalen

#### 2 LPB/BSB A (grøn)

Mørk Ingen strøm på bus.

Tændt LPB/BSB driftklar.

Blinker Kommunikation på LPB/BSB.

#### 3 (Indikator) B

Mørk Ingen funktion.

#### 4 Fejl (rød)

Viser fejl fra webserveren eller den tilsluttede busenhed:

Mørk Ingen fejl.

Tændt Kvitteet fejl.

Blinker Ikke-kvitteet fejl.

#### 5 (Indikator)

Mørk Ingen funktion.

## Betjeningstaster

Følgende gælder når man trykker på tasterne:

Kort: <2 sekunder.

Længe: <6 sekunder.

### 6 Remote

Kort Ingen funktion.

Længe Sender systemrapport til de konfigurerede e-mail modtagere af fejl. Se også "Tastekombinationer".

### 7 Service-tast

Kort Ingen funktion.

Længe Se "Tastekombinationer".

### Tastekombinationer og

Kort Ingen funktion.

Længe Genetablerer fabriksindstillingerne.

### Bemærkninger til "fabriksindstillingerne":

- Alle konfigurationsdata og indstillinger retableres.
- Enhedslisten, anlægsdiagrammer og meddelelser, der ikke er sendt, slettes.
- Historikdata slettes ikke.

## Idriftsættelse

Se fig. 8 til 9

### Pas på!

- Web serveren forbinder sig automatisk til fjernadgangsportalen, så snart den har adgang til internettet via Ethernet interfacet.
- Idriftsættelsesvejledningen C5711 informerer om fjernadgangsportalen ([www.siemens.com/ozw672-manual](http://www.siemens.com/ozw672-manual)).
- Deaktivering af den automatiske forbindelse til portalen og idriftsættelse uden portalen beskrives i idriftsættelsesvejledningen C5711.

## Forudsætninger

- Web serveren monteres, kabelføres og forbindes til internettet via Ethernet interfacet.
- Den tilsluttede busenhed er idriftsat.
- Busenheden har en gyldig LPB/BSB-adresse og er driftklar.
- Strømforsyningen til bussen LPB/BSB er tændt.
- Det anbefales, at busenheden er slave for tid og indstillet pr. fjernstyring.
- Driftsspænding til web serveren er slået til.  
Web serveren er klar, så snart indikatoren Tændt (On) er grøn eller orange.
- PC/laptop har den same eller anden adgang til internettet.

## Opsætning af web server på fjernadgangsportalen

- Der kræves ingen router-indstillinger for at arbejde via portalen.
1. Indtast portalens web-adresse fra indlægssedlen i web browseren på PC'en/laptoppen.
  2. Vælg sprog.
  3. Vælg ny konto ("Sign up") ved at brug en personlig e-mail adresse og aktiveringskode (fremgår af indlægssedlen).
  4. Log ind ved at bruge den pr. mail tilsendte adgangskode. Efter første log-ind, bedes brugeren ændre adgangskoden.
  5. Udflyd anlægsinformationer og aktiver enheden.
  6. Klik på linket til anlægget.
  7. Ved at bruge en eksisterende konto aktiveres enheden efter log-ind under "Administration".
  8. Navigation: Primær navigation (vandret menu), sekundær navigation (lodret menu) og navigation via stjerne (niveauer under den primære menu).
  9. For at vende tilbage: Klik  "Op" (Upward) eller naviger via stien eller den primære navigation.

## Ændring af lokal administratoradgangskode

- Den lokale administratoradgangskode til web serveren skal ændres for at undgå uautoriseret adgang til web serveren.
10. Under primær navigation vælges "Brugerkonti" ("User accounts").
  11. Klik på den røde blyant .
  12. Opret den nye adgangskode.
  13. Klik på [OK].

## Opret enhedsliste



- Webserveren overvåger kun de busenheder, der fremgår af enhedslisten.
14. Vælg "WEB-sider" fra den primære navigation. Enhedslisten åbner, og webserveren vises i enhedslisten.
  15. Tilføj ny busenhed: Klik på **[Tilføj]**.
  16. Indtast LPB-adresse (gælder kun for LBP). Den første busenhed adresseres som standard med 0.1 (afsnit 0, enhed 1). Afslut med **[OK]**.
    - Webserveren søger efter den tilsvarende busenhed. Den vises i enhedslisten.
  17. For at tilføje andre busenheder: Gentag trin 15 og 16.
  18. Afkryds feltet ud for alle enheder i enhedslisten .
  19. Klik på **[Generer]** og vent til meddelelsen "Procedure afsluttet" vises. Dette kan tage et par minutter.

Resultat: I enhedslisten viser webserveren og enheden status "Genereret".

## Webserver-indstillinger

- Rediger indstillinger: Klik på det røde blyantssymbol .
20. Vælg "Forside" fra den primære navigation: Forside > 0.5 OZW672...
  21. ...> Tid / dato: Tid / dato
  22. ...> Indstillinger > Webserver: Sprog
  23. ...> Indstillinger > Tid / dato: Sommertid starter, Vintertid starter
  24. ...> Indstillinger > Kommunikation > : Apparatnummer, Ur
- Yderligere information om overførsel via e-mail af fejl, systemrapport, "Energiindikator", logning af forbrugsdata og trend findes i idriftsættelsesvejledningen C5711.

## Sidste kontrol af web server

- Meldingssuppression og adresseringsfunktion skal være frakoblet.
25. Fjern dækslet.
  26. Kontakt (8) skal være indstillet til OFF 
    - ON-indikatoren (1)  skal være grøn eller orange.
    - Fejl LED (4)  skal være slukket.
  27. Sæt dækslet på igen.



## Montaż

Patrz rysunki **1** do **3b**

1. Zdejmij pokrywę **1**
2. Wsuń opaskę zaciskową kabla **2**

### 3a Montaż na standardowej szynie TH 35-7.5

1. Zamontuj standardową szynę montażową.
2. Zamocuj web serwer na szynie, zaczynając od góry.
3. Dociśnij web serwer od dołu, aż do zatrzaśnięcia.

### 3b Przykręcenie na równej ścianie



1. Wywierć dwa otwory pod wkręty o średnicy maks.  $\varnothing$  3,5 mm.
2. Przykręć web serwer.
  - Upewnij się, czy urządzenie jest umieszczone płasko (odkształcenie obudowy jest niedopuszczalne)
  - Wymiary gabarytowe – patrz „Wymiary”.

## Wskazówki

- Przy temperaturze otoczenia  $>35^{\circ}\text{C}$ , musi być zamontowany w pozycji pionowej (cyrkulacja powietrza przez otwory wentylacyjne).

## Okablowanie

Patrz rysunki **4** do **8**

1.  Wyłącz urządzenie na magistrali!
2. Podłącz kabel LPB/BSB do A , zacisk 2 (DB/CL+) i zacisk 3 (MB/CL-) **4**
3. Podłącz styki bezpotencjałowe do zacisków D1, M lub D2, M zależnie od potrzeb **4**
4. Zaciśnij opaskę i odetnij odstający koniec **5**
5. Wyłam zaślepkę w pokrywie **6**
6. Załóż pokrywę **7**
7. Podłącz web serwer do zasilania **8** ① + ②.  
Świecąca zielona lub pomarańczowa dioda ZAŁ. oznacza, że serwer pracuje.

## Elementy sygnalizacyjne i obsługowe

Patrz rysunek **9**

### Diody LED

#### 1 ZAŁ (czerwona/zielona/pomarańczowa)

Zgaszona Brak zasilania.

Świeci czerw. Uruchomienie web serwera (system operacyjny).

Miga na czerw. Uruchamianie web serwera (aplikacja).

Świeci na zielono/pomarańczowo

Web serwer działa. "Wskaźnik zużycia energii =  
Zielony liść lub Pomarańczowy liść".

Miga na zielono/pomarańczowo

Web serwer jest połączony z portalem zdalnej obsługi

#### 2 LPB/BSB A (zielona)

Zgaszona Brak zasilania magistrali.

Świeci System LPB/BSB działa.

Miga Komunikacja przez LPB/BSB.

#### 3 (LED) B

Zgaszona Brak funkcji.

#### 4 Błąd (czerwona)

Wyświetla błędy z Web serwera lub podłączonego urządzenia magistrali:

Zgaszona Bez błędu.

Świeci Potwierdzony błąd.

Miga Niepotwierdzony błąd.

#### 5 (LED)

Zgaszona Brak funkcji.

## Przyciski obsługowe

Podczas używania przycisków stosuje się następującą regułę:

Krótkie: naciśnięcie  $<2$  sekund.

Długie: naciśnięcie  $<6$  sekund.

### 6 Zdalne

Krótkie Brak funkcji.

Długie Wysłanie raportu systemowego do skonfigurowanego, alarmowego adresu email; patrz też "Kombinacja przycisków".

### 7 Przycisk serwisowy

Krótkie Brak funkcji.

Długie Patrz "Kombinacja przycisków".

### Kombinacja przycisków oraz

Krótkie Brak funkcji.

Długie Przywrócenie stanu domyślnego.

### Uwagi dotyczące "stanu domyślnego":

- Wszystkie dane konfiguracyjne i ustawienia przywracane są do stanu fabrycznego.
- Lista urządzeń, grafiki instalacji i niewysłane wiadomości są usuwane.
- Dane historii nie są usuwane.

## Uruchomienie

Patrz rysunki **8** do **9**

### Uwaga

- Web serwer łączy się automatycznie z portalem zdalnego dostępu z chwilą uzyskania połączenia internetowego poprzez sieć Ethernet.
- Instrukcja uruchomienia C5711 zawiera informacje na temat portalu zdalnego dostępu ([www.siemens.com/ozw672-manual](http://www.siemens.com/ozw672-manual)).
- Dezaktywacja automatycznego połączenia z portalem zdalnego dostępu opisana jest w instrukcji uruchomienia C5711.

## Wymagania wstępne

- Web serwer jest zamocowany, okablowany i połączony z Internetem poprzez interfejs ethernetowy.
- Podłączone urządzenie na magistrali jest uruchomione.
- Urządzenie na magistrali ma ważny adres LPB/BSB i działa poprawnie.
- Zasilanie magistrali LPB/BSB jest włączone.
- Zalecenie: Zegar urządzenia na magistrali pracuje jako podrzędny (slave) ze zdalnym ustawianiem czasu.
- Napięcie zasilające jest podłączone do urządzenia.  
Web serwer jest gotowy do pracy z chwilą zapalenia się diody zielonej lub pomarańczowej.
- PC/Laptop posiada dostęp do Internetu.

## Serwer zdalnego dostępu

1. Wprowadź do przeglądarki internetowej komputera adres internetowy portalu zdalnego dostępu, podany w zestawie.
2. Wybierz język.
3. Utwórz nowe konto ("Zarejestruj"/"Sign up") używając swojego adresu mailowego oraz kodu aktywacyjnego, podanego w zestawie.
4. Zaloguj się używając hasła otrzymanego drogą mailową. Po pierwszym zalogowaniu, użytkownik proszony jest o zmianę hasła.
5. Wypełnij arkusz danych o instalacji i uaktywnij urządzenie.
6. Kliknij łącze do instalacji.
7. Z poziomu otwartego konta, urządzenie jest aktywowane po zalogowaniu jako "Administrator".
8. Nawigacja: Nawigacja główna (menu główne, poziome), nawigacja dodatkowa (menu pionowe) i ścieżka nawigacyjna (poziomy poniżej menu głównego).
9. Powrót: Kliknij  "W górę" (Upward) lub na ścieżce nawigacyjnej lub menu głównym.

## Change local administrator password

- The local administrator password for the web server must be changed to prevent unauthorized access to the web server.
10. Under primary navigation, select "User accounts".
  11. Click the red pencil .
  12. Create new password.
  13. Click [OK].

## Utworzenie listy urządzeń



- Web server monitoruje tylko urządzenia magistrali znajdujące się na liście urządzeń.
14. W nawigacji głównej wybierz pozycję „Strony web urządzenia”. Pojawi się lista urządzeń, web serwer już jest na niej obecny.
  15. Dodaj nowe urządzenie magistrali: Kliknij **[Dodaj]**.
  16. Wprowadź adres LPB (tylko dla LPB). Pierwsze urządzenie na magistrali ma domyślnie adres 0.1 (segment 0, urządzenie 1). Zakończ klikając **[OK]**.
    - Web serwer wyszuka odpowiednie urządzenie magistrali. Pojawi się ono na liście urządzeń.
  17. Dodaj nowe urządzenie: Powtórz kroki do 15 do 16.
  18. Zaznacz pole wyboru dla wszystkich urządzeń na liście .
  19. Kliknij **[Wygeneruj]** i poczekaj aż pojawi się komunikat „Proces zakończony”. Może to potrwać kilka minut.

Rezultat: Web serwer i urządzenia ma na liście urządzeń wyświetlany stan „Wygenerowany”.

## Ustawienia Web serwera

- Edycja ustawień: Kliknij czerwony symbol ołówka .
20. W nawigacji głównej wybierz pozycję „Początek”:  
Początek > 0.5 OZW672...
  21. ...> Godzina / data: Godzina / data
  22. ...> Ustawienia > Serwer Web: Język
  23. ...> Ustawienia > Godzina / data:  
Początek czasu letniego, Początek czasu zimowego
  24. ...> Ustawienia > Komunikacja > :  
Numer urządzenia, Źródło czasu
- Dodatkowe informacje na temat mailowego przesyłania komunikatów o błędach, raportu systemowego, "Wskaźnika energii", danych telemetrycznych oraz danych z rejestratora są dostępne w instrukcji C5711.

## Końcowe sprawdzenie Web serwera

- Blokada powiadamiania oraz tryb adresowania muszą być wyłączone.
25. Zdejmij osłonę.
  26. Przełącznik (8) musi być w pozycji OFF (wył.) 
    - Dioda ZAŁ (1)  musi świecić na zielono lub pomarańczowo.
    - Dioda błędu (4)  nie powinna się świecić.
  27. Zamontuj ponownie osłonę.



## Instalace

Na obrázku **1** až **3b**

1. Sundejte spodní kryt **1**
2. Připravte si do centrály stahovací pásku na vodiče **2**

### 3a Standardní instalace na DIN lištu TH 35-7.5

1. Připevněte DIN lištu.
2. Nasadte Web server na lištu.
3. Zatlačte na Web server dokud se klip nezaklapne do lišty.

### 3b Instalace pomocí šroubů na zeď

1. Vyvrtejte do zdi dvě díry o  $\varnothing$  max. 3.5 mm.
2. Pomocí šroubováku utáhněte oba šrouby.  
- Ujistěte se, že je jednotka nainstalována rovně

## Poznámka

- Musí být nainstalována rovně a okolní teplota nesmí překračovat 35° (nezakrývat větrací otvory).

## Zapojení

Na obrázku **4** až **8**

1. ⚠ Vypni všechna zařízení na BUSu
2. Komunikační vodič LPB/BSB instalujte do svorkovnice A  $\square$ +, svorka 2 (DB/CL+) a svorka 3 (MB/CL-) **4**
3. Propojte bezpotenciálové kontakty D1 M nebo D2 M podle potřeby. **4**
4. Stáhněte vodiče instalační páskou a zakratte je **5**
5. vyřízněte potřebné předlisované zářezy v krytu **6**
6. Zandejte kryt **7**
7. Připojte Web server do napájení **8** ① + ②.  
Webový server je v provozu, když On LED svítí zeleně nebo oranžově.

## Signalizace a ovládací prvky

Na obrázku **9**

### LED signalizace

#### 1 On $\text{I}$ (červená/zelená/oranžová)

Tmavý bez napájení.

Trvale červená Web server startuje (operační systém).

Blikající červená Web server startuje (aplikace).

Trvale zelená/oranžová

Web server v provozu. "Indikátor spotřeby = Zelený nebo oranžový lístek"

LED bliká zeleně/oranžově

Web server je připojen k portálu pro vzdálený přístup

#### 2 LPB/BSB A $\square$ (zelená)

Tmavá Bus bez napájení.

Svítil LPB/BSB v provozu.

Bliká komunikace po LPB/BSB.

#### 3 (LED) B $\square$

Tmavý Bez funkce.

#### 4 Chyba $\text{A}$ (červený)

Upozorní na chybu Web serveru nebo chybu spojení BUS sběrnice:

Tmavá bez chyby.

Svítil chyba zařízení s povšimnutí.

Blikající chyba zařízení bez povšimnutí.

#### 5 (LED)

Tmavá bez funkce.

## Provozní tlačítka

Následující hodnoty platí při stlačení tlačítka:

Krátce: <2 vteřiny.

Dlouze: <6 vteřin.

### 6 Vzdálený $\checkmark$

Krátce Bez funkce.

Dlouze Odešle systémové hlášení nastaveným příjemcům e-mailů; podívejte se na "Kombinace tlačítek".

### 7 Servisní tlačítko $\bullet$

Krátce Bez funkce.

Dlouze podívejte se na "Kombinace tlačítek".

### Kombinace tlačítek $\checkmark$ a $\bullet$

Krátce Bez funkce.

Dlouze Nastavení standardních hodnot - RESET.

### Poznámka "standardní nastavení":

- Veškerá konfigurace data a nastavení budou anulována.
- Vygenerovaná tabulka zařízení bude vynulována.
- Historie dat nebude vynulována.

## Spojení

Na obrázku **8** až **9**

### Upozornění

- Web server se připojí automaticky k portálu pro vzdálený přístup, jakmile se připojí k Internetu přes Ethernetové rozhraní.
- Návod k uvedení do provozu C5711 obsahuje informace o portálu pro vzdálený přístup ([www.siemens.com/ozw672-manual](http://www.siemens.com/ozw672-manual)).
- Zrušení automatického připojení k portálu a uvedení do provozu bez portálu je popsáno v návodu k uvedení do provozu C5711.

### Nezbytné předpoklady pro další zprovoznění

- Web server je namontován, jsou připojeny kabely a je aktivní připojení k Internetu přes Ethernetové rozhraní.
- Komunikace s BUS sběrnici je správná.
- Zařízení na světlici LPB/BSB má platnou a správnou adresu.
- Napájení sběrnice LPB/BSB je zapnuto.
- Upozornění: BUS zařízení je časový slave čas je proto sběrnice.
- Napájecí napětí web serveru je zapnuté.  
Web server je připraven, jakmile LED kontrolka napájení svítí zeleně nebo oranžově.
- PC/Laptop má stejný nebo jiný přístup k Internetu.

## Nastavení portálu pro vzdálený přístup k web serveru

- Pro ovládání přes portál není třeba žádné nastavování routeru.
1. Do internetového prohlížeče v PC/laptopu zadejte webovou adresu portálu uvedenou v balení web serveru.
  2. Zvolte jazyk.
  3. Za použití osobní e-mailové adresy a aktivačního kódu, který naleznete v balení web serveru, vytvořte nový účet ("Sign up").
  4. Přihlaste se heslem, které obdržíte e-mailem. Při prvním přihlášení je uživatel požádán o změnu hesla.
  5. Zadejte informace o zařízení a aktivujte web server.
  6. Klikněte na odkaz zařízení.
  7. Při použití existujícího účtu je přístroj aktivován po přihlášení jako "Administrator".
  8. Pohyb na stránkách: Základní menu (horizontální menu), podmenu (vertikální menu) a další podmenu se zobrazuje pod základním menu.
  9. Návrat: klikněte na symbol  "Nahoru" (Upward) nebo pomocí podmenu základního menu.

## Změna lokálního administrátorského hesla

- Lokální administrátorské heslo do web serveru musí být změněno, aby se předešlo nepovoleným zásahům do web serveru.
10. V horním menu vyberte "Uživatelské účty".
  11. Klikněte na symbol tužky .
  12. Zadejte nové heslo.
  13. Klikněte na [OK].

## Vytvoření zařízení



- Web server monitoruje jen zařízení na BUSu uvedené ve seznamu zařízení.
14. Vyberte "Webové stránky přístroje" v hlavním menu. Otevře se seznam zařízení a ve Web serveru se objeví tento seznam zařízení.
  15. Přidání nového zařízení: Klikni na **[Přidat]**.
  16. Zadej LPB adresy (pouze LPB zařízení). První adresa bus zařízení začíná 0.1 (segment 0, adresa 1) jako základní. Potvrďte **[OK]**.
    - Web server hledá zařízení na Bus sběrnici. Pokud je toto zařízení obsaženo v seznamu zařízení.
  17. Přidání dalších zařízení: Opakujte kroky 15 a 16.
  18. Zkontrolujte nalezení zařízení a všechny zařízení které chcete zobrazit odfajfkujte  v seznamu zařízení.
  19. Klikněte na **[Generováno]** a počkejte na dialog "Proces ukončen". Tento proces může trvat i několik minut.

Výsledek: V seznamu zařízení se jako stav Web server a zařízení zobrazí text "Generováno"

## Nastavení Web serveru

- Editace nastavení: Klikněte na červeně označenou tužku .
20. Vyber "Domů" v hlavním menu:  
Domů > 0.5 OZW672...
  21. ...> Čas/datum: Aktuální čas
  22. ...> Nastavení > Web server: Jazyk
  23. ...> Nastavení > Čas/datum:  
Začátek letního času, Začátek zimního času
  24. ...> Nastavení > Komunikace > :  
Číslo přístroje, Zdroj času
- Další informace o odesílání e-mailů s poruchami, systémovými hlášeními, "Indikátorem spotřeby", údaji o spotřebě a trendy naleznete v Návodu k uvedení do provozu C5711.

## Konečná kontrola nastavení web serveru

- Potlačení zasílání zpráv a programovací režim musí být vypnuty.
25. Sejměte kryt.
  26. Přepněte (8) musí být nastaveno na OFF 
    - ZAP (On) LED dioda (1)  musí svítit zeleně nebo oranžově.
    - LED poruchy (4)  by neměla svítit.
  27. Nasadte kryt.



## Montáž

pozri obrázky 1 až 3b

1. Demontovať kryt 1
2. Zasuňte viazaciú spojku kábla 2

### 3a Štandardná montáž na normovanú nosnú lištu TH 35-7.5

1. Namontovať normovanú nosnú lištu
2. Na normovanú nosnú lištu zavesiť zhora Web-Server
3. Web-Server zatlačiť až pokiaľ nezapadne

### 3b Montáž naskrutkovaním na rovnú stenu



1. Vyvŕtať dve diery pre skrutky s  $\varnothing$  max. 3.5 mm
2. Pevne priskrutkovať Web-Server
  - dbať na rovinné dosadenie (bez skrútenia puzdra)
  - rozmery pozri obrázok "Rozmery"

## Poznámky

- Pri teplote okolia  $>35^{\circ}\text{C}$  je potrebná zvislá montáž (cirkulácia cez vetracie diery)

## Pripojenie

pozri obrázky 4 až 8

1.  Vypnúť prístroj pripojený na zbernici!
2. Kábel LPB/BSB pripojiť na A , svorka 2 (DB/CL+) a svorka 3 (MB/CL-) 4
3. Prípadne pripojiť bezpotenciálové kontakty na D1, M, resp. D2, M 4
4. Pevne dotiahnuť viazaciú spojku spojku a prebytočnú časť odstrihnúť 5
5. Z krytu vylomiť vybranie pre kábel 6
6. Natlačiť kryt 7
7. Web-Server pripojiť na sieťové napätie 8 ① + ②  
Webový server je v prevádzke, ak svieti zelený indikátor (LED On) alebo oranžový.

## Indikačné a obslužné prvky

pozri obrázok 9

### Indikačné LED- diódy

#### 1 On (červená/zelená/oranžová)

nesvieti	chýba napájacie napätie
svieti trvalo červeno	štartuje sa Web-Server (operačný systém)
bliká červeno	štartuje sa Web-Server (aplikácia)
trvalo zelená/oranžová	Web-Server je pripravený na činnosť. "Indikátor energie = zelený alebo oranžový"
Blikajúca zelená/oranžová	Web server je pripojený na portál pre vzdialený prístup

#### 2 LPB/BSB A (zelená)

nesvieti	zbernica je bez napájacieho napätia
svieti	zbernica LPB/BSB je pripravená na činnosť
bliká	komunikácia na zbernici LPB/BSB

#### 3 (LED) B

nesvieti	bez funkcie
----------	-------------

#### 4 Poruchy (červená)

Indikácia porúch Web-Servera alebo pripojeného zbernicového prístroja.

nesvieti	žiadna porucha
svieti	potvrdená porucha
bliká	nepotvrdená porucha

#### 5 (LED)

nesvieti	bez funkcie
----------	-------------

## Obslužné tlačidlá

Pri zatlačení tlačidiel platí pre dobu zatlačenia

krátke zatlačenie:  $< 2$  sekundy

dlhé zatlačenie:  $> 6$  sekúnd

### 6 Remote

krátke zatlačenie bez funkcie

dlhé zatlačenie odoslanie systémového hlásenia poruchy do konfigurovaného e-mail prijímača; pozri si taktiež "Kombinácia tlačidiel".

### 7 Servisné tlačidlo

krátke zatlačenie bez funkcie

dlhé zatlačenie pozri "Kombinácia tlačidiel"

### Kombinácia tlačidiel a

krátke zatlačenie bez funkcie

dlhé zatlačenie obnova stavu pri dodaní (prednastavenia)

### Poznámka k "obnoviť stav pri dodaní" (default state):

- Vynulujú sa všetky konfiguračné údaje a nastavenia
- Vymaže sa zoznam prístrojov, stiahnuté súbory / schémy zariadenia a neodoslané hlásenia
- Neodstráňa sa historické údaje

## Uvedenie do prevádzky

pozri obrázky 8 až 9

### Upozornenie

- Web server sa automaticky pripája k portálu pre vzdialený prístup akonáhle má prístup na internet cez Ethernetové rozhranie.
- Príručka pre uvedenie do prevádzky C5711 sa nachádza na portáli pre vzdialený prístup ([www.siemens.com/ozw672-manual](http://www.siemens.com/ozw672-manual)).
- Deaktivovanie automatického pripojenia na portál uvedenie do prevádzky bez portálu je popísané v príručke pre uvedenie do prevádzky C5711.

### Predpoklady

- Web server je namontovaný, zapojený a pripojený na Internet cez Ethernetové rozhranie.
- Pripojený zbernicový prístroj je uvedený do prevádzky.
- Zbernicový prístroj má platnú adresu LPB/BSB a je pripravený na činnosť.
- Zbernica LPB/BSB je pripojená na napájanie zbernice.
- Doporučenie: Zbernicový prístroj je z hľadiska zdroja času "podriadený" (slave) s diaľkovým nastavovaním.
- Napájacie napätie pre web server je zapnuté.
- Web server je pripravený akonáhle LED dióda zapnutia (ON) svieti na zeleno alebo na oranžovo.
- PC/Laptop má ten istý alebo iný prístup na Internet.

## Nastavenie web servera na portáli pre vzdialený prístup

- Na prevádzku cez portál nie sú potrebné žiadne nastavenia routera (smerovača).
1. Do web prehliadača v počítači vložte web adresu portálu, ktorú nájdete v balení .
  2. Vyberte jazyk.
  3. Vytvorte nové konto ("Sign up") s použitím osobnej e-mailovej adresy a aktivačného kódu (nachádzajúceho sa v balení).
  4. Prihláste sa pomocou hesla prijatého e-mailom.  
Po prvom prihlásení bude užívateľ vyzvaný aby zmenil heslo.
  5. Vyplňte informácie o aplikácii a aktivujte zariadenie.
  6. Kliknite na link zariadenia.
  7. Zariadenie je aktivované po prihlásení sa ako "Administrátor" za použitia existujúceho konta.
  8. Možnosti navigácie: Primárna navigácia (horizontálne usporiadané menu), sekundárna navigácia (vertikálne usporiadané menu) a navigácia pomocou cesty ("path")(úroveň pod primárnym menu).
  9. Návrat: Kliknúť na symbol  (Upward) alebo navigácia pomocou cesty alebo primárnej navigácie.

## Zmena hesla lokálneho administrátora

- Heslo lokálneho administrátora pre web server musí byť zmenené, aby sa predišlo neautorizovanému prístupu do web serveru.
10. V primárnej navigácii vyberte "User accounts" (užívateľské kontá).
  11. Kliknite na červenú ceruzku .
  12. Vytvorte nové heslo.
  13. Kliknite [OK].

## Vytvoriť zoznam prístrojov



- Web-Server kontroluje iba zbernicový prístroje, uvedený v zozname prístrojov.
14. Z úrovne primárnej navigácie zvolíte "Web stránky prístroja".  
Otvorí sa zoznam prístrojov a v zozname prístrojov sa už objaví r Web-Server.
  15. Pridať nový zbernicový prístroj: Kliknúť na **[Pridať]**
  16. (iba pre LPB) Zadať adresu pre zbernicu LPB. Prvý zbernicový prístroj je štandardne adresovaný ako 0.1 (segment 0, prístroj 1).  
Zadanie ukončiť s **[OK]**.
    - Web-Server vyhľadáva príslušný zbernicový prístroj. Tento sa objaví v zozname prístrojov.
  17. Pridať nový prístroj: Opakujte kroky 15 a 16.
  18. Označiť všetky prístroje v zozname prístrojov .
  19. Kliknúť na **[Generate]** : **[Vytvoriť]** a počkať až sa zobrazí hlásenie "Process finished" ("Proces ukončený"). Môže to trvať niekoľko minút.

Výsledok: V zozname prístrojov majú Web-Server a zbernicový prístroje indikovaný stav "Generovanie".

## Nastavenia Web-Servera

- Zmeniť nastavenia: Kliknúť na symbol červenej ceruzky .
20. Z úrovne primárnej navigácie zvolíte "Domovská stránka" ("Home") Domovská stránka > 0.5 OZW672...
  21. ...> Čas / dátum: Čas / dátum
  22. ...> Nastavenia > Web server: Jazyk
  23. ...> Nastavenia > Čas / dátum:  
Začiatok letného času, Začiatok zimného času
  24. ...> Nastavenia > Komunikácia > :  
Číslo zariadenia, Zdroj časových hodín
- Ďalšie informácie o e-mailovom zasielaní porúch, systémovej správy, "Energetického indikátora", záznamov spotreby a záznamov trendov sa nachádzajú v príručke pre uvedenie do prevádzky C5711.

## Záverčná kontrola web servera

- Blokovanie odosielania správ a režim adresovania musia byť vypnuté.
25. demontovať kryt
  26. prepínač (8) musí byť v polohe OFF  (VYP)
    - LED (On) (1)  musí svietiť zelená alebo oranžová.
    - Poruchová LED (4)  by nemala svietiť.
  27. opäť namontovať kryt





## Telepítés

Lásd az ábrákat **1** -től **3b** -ig

1. Vegye le a burkolatot **1**
2. Helyezze be a kábel rögzítőszalagját **2**

### 3a Hagyományos szerelés standard sínre (TH 35-7.5)

1. Szerelje fel a sánt.
2. Illessze az eszközt a sínre felülről.
3. Lefelé nyomva rögzítse a sínen az eszközt.

### 3b Felcsavarozás falra



1. Fúrjon két lyukat a csavarok számára (max. Ø3,5mm).
2. Erősítse fel az eszközt, úgy hogy teljesen a falra simuljon
  - Ellenőrizze, hogy nem hajlott-e meg a készülékház
  - Méreteket lásd "Méretek" fejezetben.

## Tudnivaló

- A készüléket függőleges helyzetben kell felszerelni, ahhoz, hogy a 35 °C-nál magasabb környezeti hőmérséklet mellett is megfelelően működjön (a megfelelő légáramlat biztosításához).

## Elektromos bekötés

Lásd az ábrákat **4** -től **8** -ig

1.  Kapcsolja ki a bus-készüléket!
2. Csatlakoztassa az LPB/BSB kábelt az A  csatlakozóhoz, 2-es terminál (DB/CL+) és 3-as terminálj (MB/CL-) **4**
3. Csatlakoztasson egy potenciálmentes kontaktust a D1, M, vagy D2, M-hez, ha szükséges **4**
4. Húzza meg a kábelrögzítőt és vágja le a felesleges részt **5**
5. Vágja ki a nyílás fedelét a burkolatból **6**
6. Helyezze vissza a burkolatot **7**
7. Csatlakoztassa a webszerverhez a tápfeszültséget **8** ① + ②  
Az eszköz akkor üzemkés, ha az LED (On) zöld vagy narancs színű.

## Kijelző- és kezelőfelületek

Lásd a **9** -es ábrát

### LED jelzőlámpák

#### 1 Bekapcsolás (On) (piros/zöld/narancs)

Nem világít Nincs bekapcsolva.  
Folyamatos piros A webszerver indul (operációs rendszer).  
Villogó piros A webszerver indul (alkalmazás).  
Folyamatos zöld/narancs

A webszerver működik.  
"Energia indikátor (megjelenítő) =  
Zöld levél vagy Narancs levél".

Zöld/narancs színű villogás  
Webszerver csatlakozva van a távoli elérési ponthoz

#### 2 LPB/BSB A (zöld)

Nem világít Nincs bus tápellátás.  
Világít LPB/BSB működik.  
Villog Kommunikáció folyik az LPB/BSB bus-on.

#### 3 (LED) B

Nem világít Nincs funkciója.

#### 4 Hiba (piros)

A webszerver vagy a csatlakoztatott bus-készülék hibáinak kijelzése:

Nem világít Nincs hiba.  
Világít Nyugtázott hiba.  
Villog Még nem nyugtázott hiba.

#### 5 (LED)

Nem világít Nincs funkciója.

## Kezelő gombok

A gombok megnyomása az alábbiak szerint értendő:

Rövid: <2 másodperc.  
Hosszú: <6 másodperc.

### 6 Távvezérlés

Rövid Nincs funkciója.  
Hosszú Rendszerjelentés küldése a beállított hibaüzenet fogadó e-mail címekre;  
lásd még "Gomb-kombinációk".

### 7 Szerviz gomb

Rövid Nincs funkciója.  
Hosszú lásd "Gomb-kombinációk".

### Gomb-kombináció és

Rövid Nincs funkciója.  
Hosszú Az alapértelmezett állapot visszaállítása.

### Tudnivaló az "alapértelmezett állapot"-tal kapcsolatban:

- Valamennyi konfigurációs adat és beállítás törlésre kerül.
- Az eszközlista, a rendszersémák és az elküldetlen üzenetek törlésre kerülnek.
- A mentett adatok (előzmény adatok) nem kerülnek törlésre.

## Üzembehelyezés

Lásd az ábrákat **8** -től **9**

### Figyelmeztetés

- A webszerver automatikusan csatlakozik a távoli elérési ponthoz az Ethernet interface-en keresztül, amint van interhet hozzáférés.
- A telepítési útmutató (C5711) megtalálható a távoli elérési ponton ([www.siemens.com/ozw672-manual](http://www.siemens.com/ozw672-manual)).
- Az automatikus kapcsolódás tiltása és a távoli elérési ponthoz történő csatlakozás nélküli beüzemelés leírása megtalálható a C5711 jelű telepítési útmutatóban.

### Előfeltételek

- Webszerver telepítve van, elektromosan be van kötve és csatlakoztatva van az Internethez az Ethernet interface-en keresztül.
- A csatlakoztatott bus-készülék üzembe van helyezve.
- A bus-készüléknek van érvényes LPB/BSB-címe és üzemkész állapotban van.
- A bus tápellátása az LPB/BSB bushoz be van kapcsolva.
- Javaslat: A bus-készülék óráját "Követő távállítással" beállításra állítsuk.
- A webszerver működtető feszültsége be van kapcsolva.  
A webszerver üzemkész, ha a Bekapcsolást jelző LED zölden vagy narancssárgán világít.
- PC/Laptop-nak van Internet elérhetősége.

## A webszerver beállítása a távoli elérési ponton

- A távoli elérési ponton keresztül történő működtetéshez nincs szükség router beállításokra.
1. Gépelje be a PC/Laptop-ja web böngészőjébe a csomagban található távoli elérési pont címet.
  2. Válasszon nyelvet.
  3. Hozzon létre egy új felhasználói fiókot ("Sign up"/"Bejelentkezés"), használja személyes e-mail címét és a csomagban található aktiváló kódot.
  4. Lépjen be az e-mailben kapott jelszóval.  
Az azonosítás és belépés után a jelszót meg kell változtatni.
  5. Töltse ki a rendszer információra vonatkozó adatokat és aktiválja a rendszert.
  6. Kattintson rá a rendszer linkjére.
  7. Használjon egy meglévő felhasználói számlát! Adminisztrátori szinten történő belépést követően az eszköz aktiválódik.
  8. Navigáció: Elsődleges navigáció (vízszintes menü), másodlagos navigáció (függőleges menü) és alszintek (szintek az elsődleges menü alatt).
  9. Visszatérés: Nyomja le a  (Upward) gombot, vagy lépjen vissza az elsődleges menün keresztül.

## Cserélje le a helyi adminisztrátori jelszót

- A helyi adminisztrátori jelszót a nem kívánt külső támadás elkerülésének érdekében meg kell változtatni.
10. Az elsődleges navigáció alatt válassza a "Felhasználói számlák" menü pontot.
  11. Kattintson a piros ceruza ikonra .
  12. Hozzon létre egy új jelszót.
  13. Kattintson az [OK] gombra.

## Eszközlista létrehozása



- A webszerver csak az eszközlístában szereplő bus-készülékeket veszi figyelembe.
14. Válassza ki a "Készülék WEB oldalak" fület a főmenüből (fent).  
Az eszközlísta megnyílik és a webszerver is megjelenik az eszközlístában.
  15. Új eszköz hozzáadásához kattintson a [**Hozzáadás**] gombra.
  16. Adja meg az LPB-címet (csak LPB-nél). Az első bus-készülék a 0.1 címet kapja (0.szegmens, 1.eszköz) mint alapérték.  
Kattintson az [**OK**] gombra a befejezéshez.
    - A webszerver megkeresi az adott bus-készüléket, és az megjelenik az eszközlístában.
  17. További eszköz hozzáadásához ismételje a 7-as és 8-es lépéseket.
  18. Jelölje be a listán szereplő valamennyi eszköz jelölőnégyzetét .
  19. Kattintson a [**Generálás**] gombra, és várja meg amíg a "Folyamat lezárult" üzenet megjelenik. Ez eltarthat néhány percig.

Végeredmény: Az eszközlístában, a webszerver és az eszköz mellett a "Generált" státusz látható.

## A webszerver beállításai

- Beállítások módosítása: kattintson a piros ceruza jelre .
20. Elsődleges navigációból válassza ki a "Kezdőlap" fület (fent):  
Kezdőlap > 0.5 OZW672...
  21. ...> Pontos idő/dátum: Dátum/Pontos idő
  22. ...> Beállítások > WEB szerver: Nyelv
  23. ...> Beállítások > Pontos idő/dátum:  
Nyári időszámítás kezdet, Téli időszámítás kezdet
  24. ...> Beállítások > Kommunikáció > :  
Készülék szám, Idő forrás
- További információ a hibaüzenetek, rendszer riport, "Energia indikátor", fogyasztás mérés és trend adatok e-mail útján történő továbbításáról a C5711 jelű beüzemelési útmutatóban találhatók.

## Web szerver végső ellenőrzése

- Üzenet tiltás és címzés módot ki kell kapcsolni.
25. Vegye le a burkolatot.
  26. A (8)-as kapcsolót állítsa OFF  helyzetbe.
    - A bekapcsolást jelző LED (On) (1)  -nek zölden vagy narancs színben kell világítania.
    - Hiba jelző LED-nek (LED 4)  nem szabad világítania.
  27. Tegye vissza a burkolatot.

## Монтаж

См. рис с **1** по **3b**

1. Снимите крышку **1**
2. Insert cable tie for cable **2**

### 3a Стандартная установка на рейку TH 35-7.5

1. Установите рейки.
2. Установите ВЕБ сервер на рейки.
3. Нажмите на устройство до щелчка – ВЕБ сервер установлен.

### 3b Установка на ровной стене при помощи шурупов

1. Просверлите 2 отверстия с макс Ø 3.5 мм.
2. Закрепите ВЕБ сервер.
  - Убедитесь в том, что корпус устройства не деформирован
  - В разделе «Размеры» приведены размеры устройства .

## Примечание

- Устройство следует располагать вертикально для температуры окружающей среды >35 °C (циркуляция через вентиляционные отверстия).

## Подключение

См. рис с **4** по **8**

1. ⚠ Отключите устройство сети!
2. Подсоедините кабель LPB/BSB к А  $\square+$ , клемме 2 (DB/CL+) и клемме 3 (MB/CL-) **4**
3. Подключите беспотенциальные контакты к D1, M, or D2, M как требуется **4**
4. Затяните хомут и отрежьте остаток **5**
5. Отломите заглушку с крышки **6**
6. Установите крышку на место **7**
7. Подключите Веб- сервер к источнику питания **8** ① + ②.  
Веб-сервер работает, когда светодиод ON зелёный или оранжевый.

## Дисплей и рабочие элементы

См. рис **9**

### Светодиодная индикация

#### 1 ON ① (красный/зелёный/оранжевый)

- |                               |   |
|-------------------------------|---|
| Не горит                      | Питание выключено.  |
| Постоянно горит красный       | Запуск Веб-сервера (операционная система).                        |
| Мигает красный                | Запуск Веб-сервера (приложение).                                  |
| Пост. горит зеленый/оранжевый | Веб-сервер работает.<br>"Индикатор = Зелёный или Оранжевый лист". |
| Мигает зеленым / оранжевым    | Веб-сервер подключен к порталу удаленного доступа                 |

#### 2 LPB/BSB A $\square+$ (зеленый)

- |          |                           |
|----------|---------------------------|
| Не горит | Отсутствует питание шины. |
| Горит    | LPB/BSB работает.         |
| Мигает   | Обмен данных по LPB/BSB.  |

#### 3 (LED) B $\square+$

- |          |              |
|----------|--------------|
| Не горит | Не работает. |
|----------|--------------|

#### 4 Fault $\triangle$ (красный)

Отображает отказы Веб-сервера или подключенного сетевого устройства:

- |          |                          |
|----------|--------------------------|
| Не горит | Нет отказов.             |
| Горит    | Выявлено наличие отказа. |
| Мигает   | Не подтвержденный отказ. |

#### 5 (LED)

- |          |              |
|----------|--------------|
| Не горит | Не работает. |
|----------|--------------|

## Рабочие клавиши

Применяется при следующих нажатиях клавиш:

- |                  |            |
|------------------|------------|
| Краткое:         | <2 секунд. |
| Продолжительное: | <6 секунд. |

### 6 Дистанционно ✓

- |                 |  |
|-----------------|--|
| Краткое         | Не работает.   |
| Продолжительное | Посылает системный отчет на заданные адреса электронной почты;<br>См. также «Комбинация клавишей». |

### 7 Сервисная клавиша $\bullet$

- |                 |                            |
|-----------------|----------------------------|
| Краткое         | Не работает.               |
| Продолжительное | См. «Комбинация клавишей». |

### Комбинация клавишей ✓ и $\bullet$

- |                 |  |
|-----------------|--|
| Краткое         | не работает.                           |
| Продолжительное | Восстанавливает значение по умолчанию. |

### Замечание по «Значение по умолчанию»:

- Все данные конфигурации и настройки сбрасываются.
- Список устройств, схемы оборудования и неотправленные сообщения удаляются .
- Данные журнала не стираются.

## Ввод в эксплуатацию

См. рис с **8** по **9**

### Προσοχή

- Ο Web server συνδέεται αυτόματα στο portal απομακ. διαχείρισης μόλις έχει πρόσβαση στο Διαδίκτυο μέσω της θύρας Ethernet .
- Το έντυπο οδηγός θέσης σε λειτουργία C5711 περιέχει πληροφορίες για το portal απομακρυσμένης διαχείρισης ([www.siemens.com/ozw672-manual](http://www.siemens.com/ozw672-manual)).
- Η απενεργοποίηση της αυτόματης σύνδεσης και η ρύθμιση χωρίς σύνδεση στο portal περιγράφεται στον οδηγό C5711.

## Необходимые условия

- Ο Web server τοποθετείται, συρματώνεται και συνδέεται στο Διαδίκτυο μέσω της θύρας Ethernet.
- Подключенное сетевое устройство проверено.
- Сетевое устройство имеет действительный адрес LPB/BSB.
- Включено сетевое питание для LPB/BSB.
- Рекомендуются: Сетевое устройство параметрируется дистанционно.
- Η τάση λειτουργίας του web server είναι ενεργοποιημένη . Ο web server είναι έτοιμος όταν η λυχνία On είναι πράσινη ή πορτοκαλί. .
- Το PC/Laptop έχει την ίδια ή άλλη πρόσβαση στο Διαδίκτυο.

## Ρύθμιση web server στο portal απομακρυσμένης διαχείρισης.

- Δεν απαιτούνται ρυθμίσεις στον router (δρομολογητής) για την λειτουργία μέσω του portal.
1. Εισάγετε την διεύθυνση του portal από το ένθετο της συσκευασίας στο πρόγραμμα περιήγησης του PC/laptop.
  2. Επιλέξτε γλώσσα .
  3. Δημιουργήστε νέο λογαριασμό ("Sign up") χρησιμοποιώντας μια προσωπική διεύθυνση e-mail και τον κωδικό ενεργοποίησης (παρέχονται στο ένθετο της συσκευασίας).
  4. Συνδεθείτε με τον κωδικό πρόσβασης που λάβατε με το ηλεκτρονικό ταχυδρομείο. Μετά την αρχική είσοδο ζητείται από το χρήστη να αλλάξει τον κωδικό πρόσβασης.
  5. Συμπληρώστε τις πληροφορίες της εγκατάστασης (έργο) και ενεργοποιήστε τη συσκευή.
  6. Πατήστε στον σύνδεσμο του έργου .
  7. Χρησιμοποιώντας έναν υπάρχοντα λογαριασμό, η συσκευή ενεργοποιείται μετά το log in "Administration".
  8. Навигация: Первичная навигация(горизонтальное меню), вторичная навигация (вертикальное меню) и маршрутная (path navigation) (находится под первичным меню).
  9. Возврат: Щелкните  (Upward) или перемещайтесь по маршруту или первичной навигации.

## Αλλάξτε τον κωδικό διαχειριστή administrator

- Ο κωδικός πρόσβασης του τοπικού διαχειριστή administrator του web server πρέπει να αλλάξει για να αποτρέψετε την μη εξουσιοδοτημένη πρόσβαση στον web server.
10. Στην πρωτεύουσα πλοήγηση επιλέξτε "Λογαριασμοί χρηστών" "User accounts".
  11. Πατήστε στο κόκκινο μολύβι .
  12. Δημιουργήστε νέο κωδικό .
  13. Πατήστε στο [OK].

## Создание списка устройств



- Веб-сервер осуществляет мониторинг только тех сетевых устройств, которые имеются в списке устройств
14. Выберите "Сайты устройств" из первичной навигации. Открывается список устройств и Веб-сервер появляется в перечне устройств.
  15. Добавьте новое сетевое устройство: Щелкните на **[Добавить]**.
  16. Введите адрес LPB (только для LPB). Первое устройство на шине имеет адрес 0.1 (сегмент 0, устройство 1) по умолчанию. Для завершения щелкните на **[OK]**.
    - Веб-сервер ищет соответствующее устройство на шине. Оно появляется в перечне устройств.
  17. Добавьте другие устройства: Повторите шаги 15 и 16.
  18. Поставьте флажок напротив каждого устройства в списке устройств .
  19. Щелкните на **[Создать]** и ждите, пока не появится сообщение "Процесс закончен". Это может занять несколько минут.

Результат: в списке устройств для Веб-сервера и устройства отобразится статус "Создано".

## Настройки Веб-сервера

- Редактирование настроек: Щелкните на символ красного карандаша .
20. Выберите "Домашняя СТР." из первичной навигации: Домашняя СТР. > 0.5 OZW672...
  21. ...> Время/дата: Время/дата
  22. ...> Параметры > Веб сервер: Язык
  23. ...> Параметры > Время/дата: Начал.летн.врем., Начал.зимн.врем.
  24. ...> Параметры > Коммуникация > : Устройство номер, Источник сигнала времени
- Πρόσθετες πληροφορίες σχετικά με τη μετάδοση e-mail των σφαλμάτων, αναφορά συστήματος, "ενεργειακού δείκτη", καταγραφές κατανάλωσης και δεδομένων, είναι διαθέσιμες στον οδηγό θέσης σε λειτουργία C5711.

## Τελικός έλεγχος του web server

- Η απαγόρευση αποστολής μηνυμάτων και η λειτουργία διευθυνσιοδότησης πρέπει να απενεργοποιηθούν.
25. Снимите крышку.
  26. Переключатель (8) должен быть установлен в положение OFF 
    - Светодиод ON (1)  должен светиться зелёным или оранжевым.
    - To LED (4) (σφάλματος)  πρέπει να είναι σβηστό
  27. Установите крышку на место.

## Montaj

Bkz **1** ile **3b**

1. Kapagi çıkarın **1**
2. Kablo için kablo bagini takın **2**

### 3a Standart rayda TH 35-7.5 standart montaj

1. Standart rayı monte edin.
2. Web server'ı raya takın.
3. Web server'den klik sesi cikana ve raya oturana kadar bastırın.

### 3b Duvara vidali montaj

1. Duvara mak. Ø 3.5 mm'lik 2 delik acın.
2. Web server'ı duvara takın.
  - Yüzeyin düzgün olduğuna emin olun.
  - Ölçüler için "Boyutlar" kısmına bakın.

## Notlar

- Ortam sıcaklığı >35 °C ise, dikey monte edilmelidir.

## Kablolama

Bkz **4** ile **8**

1. ⚠ Bus cihazlarını kapatın!
2. LPB/BSB kabloşunu A 'ya, terminal 2 (DB/CL+) ve terminal 3'e takın (MB/CL-) **4**
3. Potential-free kontakları D1, M, veya D2, M bağlayın. **4**
4. Kablo bagini sıkın ve kalanını kesin **5**
5. Kapaktaki kertegi çıkarın **6**
6. Kapagi çıkarın **7**
7. Web server'e enerji verin **8** ① + ②.  
Yeşil veya turuncu renkteki ON LED yandıığında, web sunucusu işleme hazır durumdadır.

## Gostere ve isletim elemanlari

Bkz **9**

### LED göstergeleri

#### 1 ON (kirmizi/yesil/turuncu)

Isik yok Enerji yok.  
Sabit kirmiz Web server aciliyor (sistemi isletiyor).  
Yanıp sonen kirmiz Web server aciliyor (uygulama).  
Sabit yesil/turuncu Web server isletimde. "Enerji göstergesi (İndikatörü) = Yeşil Yaprak veya Turuncu Yaprak".  
Yanıp sönen yeşil/turuncu Web server, uzaktan erişim portalına bağlandı

#### 2 LPB/BSB A (yesil)

Isik yok Enerji yok.  
Yanıyor LPB/BSB isletimde  
Yanıp sonuyor Haberlesiyor LPB/BSB.

#### 3 (LED) B

Isik yok islem yok.

#### 4 Hata (kirmizi)

Bağlı bus cihazların veya web serverin gösterge hataları :  
Isik yok Hata yok.  
Yanıyor Tanimli hata.  
Yanıp sonuyor Tanimlanamayan hata

#### 5 (LED)

Isik yok islem yok.

## Isletim Dugmeleri

Dugmelere basarken:

Kisa: <2 sn.  
Uzun: <6 sn.

### 6 Uzaktan

Kisa islem yok.  
Uzun Yapılandırılan hata email alıcılarına sistem raporu gönderilir.  
Ayrıca bkz. "Buton kombinasyonu".

### 7 Servis butonu

Kisa islem yok.  
Uzun Bkz "Buton kombinasyonu".

### Buton kombinasyonu ve

Kisa islem yok.  
Uzun Varsayılan durumu yeniden kur.

### "Varsayılan durumu" belirlemek için:

- Tüm data ve ayarlar resetlenir.
- Cihaz listesi, tesis diyagramı ve gönderilmeyen mesajlar silinir.
- Geçmiş datalar silinmez.

## Devreye Alma

Bkz **8** ile **9**

### Dikkat

- Web server , Ethernet arayüzü ile internet erişimi olur olmaz uzak erişim noktasına bağlanır.
- Devreye alma rehberi C5711 uzak erişim portalına ait bilgileri içermektedir ([www.siemens.com/ozw672-manual](http://www.siemens.com/ozw672-manual)).
- Portal'a otomatik bağlantıyı devre dışı bırakmak ve portal olmadan devreye alma konuları C5711 devreye alma rehberinde tarif edilmiştir.

## On kosullar

- Web server, Ethernet arayüzü ile montajı, kablo bağlantısı yapılır ve internet bağlantısı kurulur.
- Bus cihaz bağlanmış olmalıdır.
- Bus cihazın uygun LPB/BSB adresleri olmalıdır.
- LPB/BSB 'deki Bus enerji unitesi (power supply) açık olmalıdır.
- Oneri: Bus cihaz clock slave'dir, uzaktan set edin.
- Web server için işletme voltajı açılmıştır.  
Web server, "On LED" ibaresi yeşil veya turuncu yanınca hazırdır.
- PC/Laptop internete çıkış yapabilmeli.

## Uzaktan portal ulaşımı için web server kurmak

- Portal kullanımını, bir dağıtıcı ayarı gerektirmez.
1. Portal adresini giriniz.
  2. Dili seç.
  3. Yeni hesap oluşturun ("Sign up") kişisel eposta adresi ve aktivasyon kodu ile(kutunun üzerinde mevcut).
  4. Epostaya gelen bilgiler ile giriş yapıp şifreyi değiştirin.
  5. Boş bilgileri doldurum ve cihazı active edin..
  6. Plant link'e tıklayın.
  7. Varolan hesap ile yönetici olarak bağlanıldığında cihaz aktif hale gelecektir.
  8. Navigasyon: On navigasyon (yatay menu), ikincil navigasyon (dikey menu) izleme navisyonu ( bolumler asagida on navigasyonda gorulebilir.)
  9. Geri donus:  Dugmesine basin yada izleme veya on navigasyon ile yonlendirin.

## Yerel yönetici şifresini değiştirmek

- Web server için yerel yönetici şifresi istem dışı kullanımlar için değiştirilmeli.
10. Ana nevigasyonun altında "Kullanıcı hesapları"ı seç.
  11. Kırmızı kaleme  tıkla.
  12. Şifre yarat.
  13. [OK]'e bas.

## Cihaz Listesi yaratma



- Web server sadece cihaz listesindeki bus cihazları listeler.
14. Birincil navigasyondan"Cihaz wep sayfaları" ni secin. Cihaz listesi acilir ve cihaz listesinde web server gorunur.
  15. Yeni cihaz ekleyin: **[Ekle]**'ye basin.
  16. LPB adresini girin ( LPB icin sadece). İlk bus cihazı 0.1 olarak adreslenecektir. (segment 0, cihaz 1). **[OK]** ile bitirin.
    - Web server iliskili bus cihazları arar. Cihaz listesinde gorunur.
  17. Diğer cihazları ekleyin: 15 ve 16. adımları tekrarlayın.
  18. Cihaz listesindeki cihazların yanındaki kutucuğu isaretleyin. .
  19. **[Olustur]** 'a basin ve "Surec bitti" gorunene kadar bekleyin. Bu islem birkac dakika alabilir.

Sonuc: Cihaz listesinde, Web server ve cihazları listesi "Olusturuldu" gorunur.

## Web server ayarlari

- Ayarlari duzeltmek: Kırmızı kalem sembolüne tıklayın .
20. Birincil navigasyondan "Ana sayfa" yi secin:  
Ana sayfa > 0.5 OZS164...
  21. ...> Saat/Tarih: Saat/Tarih
  22. ...> Ayarlar > Web Server: Dil
  23. ...> Ayarlar > Saat/Tarih:  
Yaz saati baslangici, Kis saati baslangici
  24. ...> Ayarlar > Iletisim > :  
Cihaz numarası, Zaman saati kaynagi
- E-posta geçiş hataları, system raporu "Enerji indikatörleri", tüketim datası ve trendlerle ilgili ek bilgiler kullanım klavuzunda C5711 de mevcuttur.

## Web server'da son kontrol

- Mesaj engelleme ve adresleme modu kapatılmalı.
25. Kapagi cikarin.
  26. Anahtar (8) kapalı olmalıdır OFF 
    - ON LED (1)  yeşil veya turuncu olmalıdır.
    - Hata LED (4)  ışık sönmeli.
  27. Kapagi montaj yerinden cikarin.