

DE

Montageanleitung Wandsockel WS für R2/R3  
Seite 2

ES

Instrucciones de montaje de la base mural  
WS para R2/R3  
Pagina 3

FR

LU

Notice de montage socle mural WS pour R2/R3  
Page 4

BE

NL

BE

Montagehandleiding wandsokkel WS voor R2/R3  
Pagina 5

IT

Istruzioni di montaggio zoccolo a muro  
per regolazioni R2/R3  
Pagina 6

RUS

Инструкция по монтажу настенного цоколя  
WS  
для устройств регулирования R2/R3  
Стр. 7



Durch den EIN / AUS -Schalter an der Kesselregelung erfolgt keine Netztrennung! Gefahr durch elektrische Spannung an elektrischen Bauteilen. Greifen Sie niemals an elektrische Bauteile und Kontakte, wenn der Kessel nicht vom Netz getrennt ist.

Es besteht Lebensgefahr!



Arbeiten an elektrischen Bauteilen dürfen nur von einem zugelassenen Fachmann durchgeführt werden.

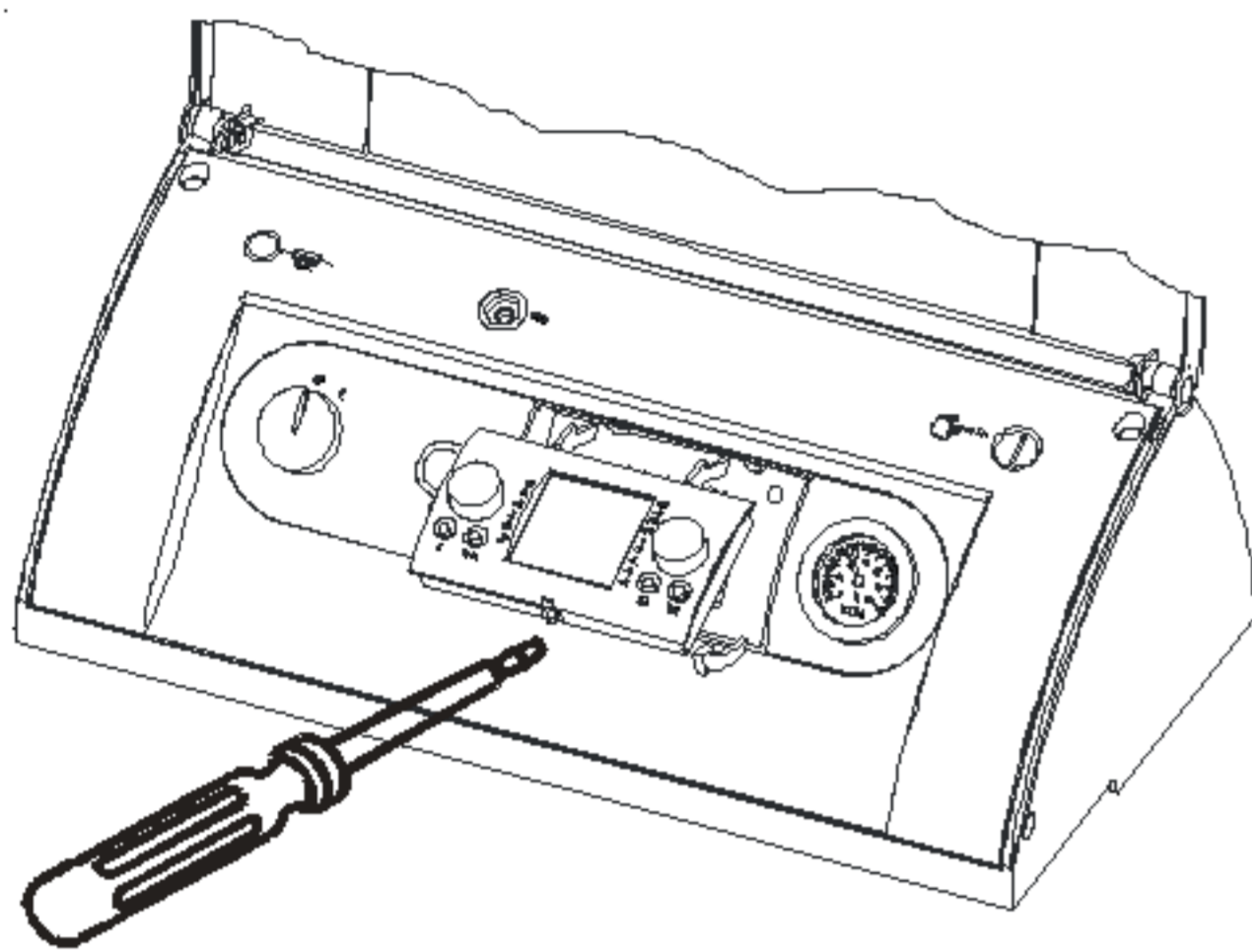

1. Hinweise für die Montage des Wandsockels sowie den elektrischen Anschluss der Fernbedienung entnehmen Sie bitte der "Montage-Bedienungsanleitung Bedienmodul BM".

2. Bedienmodul BM aus der Kesselregelung entfernen.

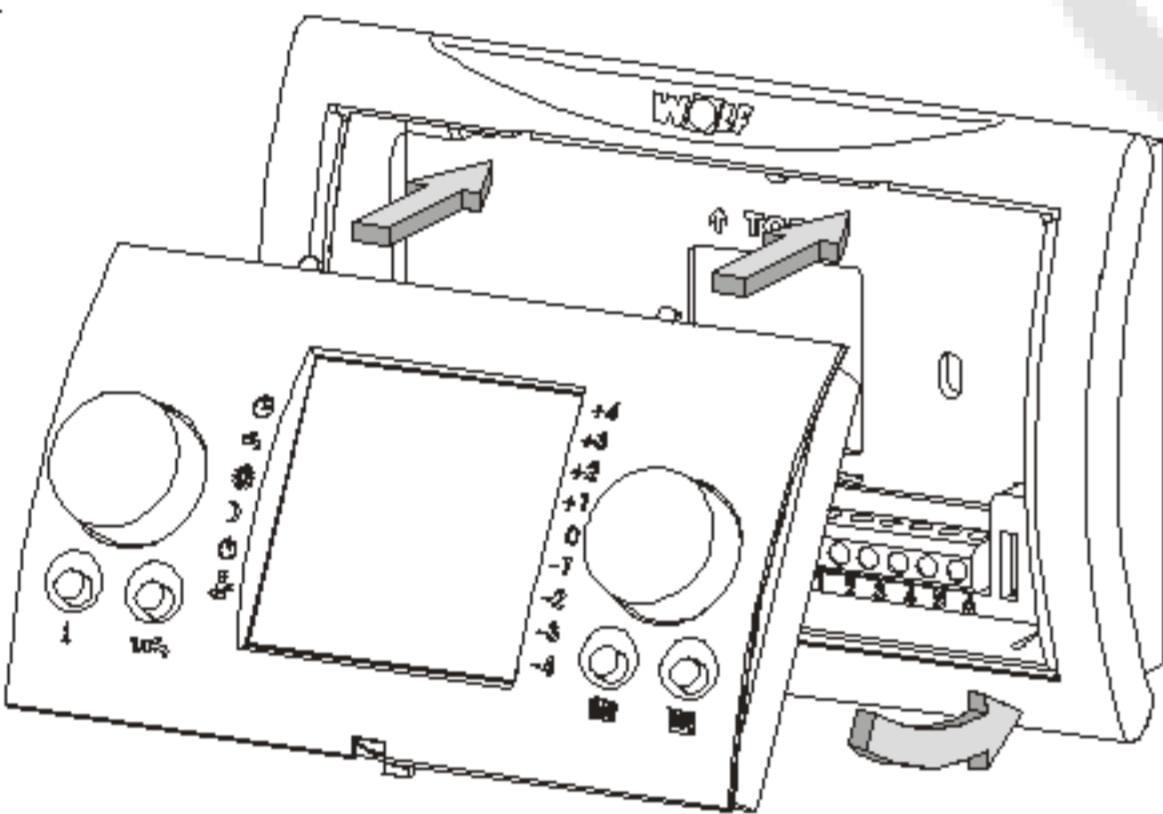

3. Bedienmodul BM in den Wandsockel einclippen.

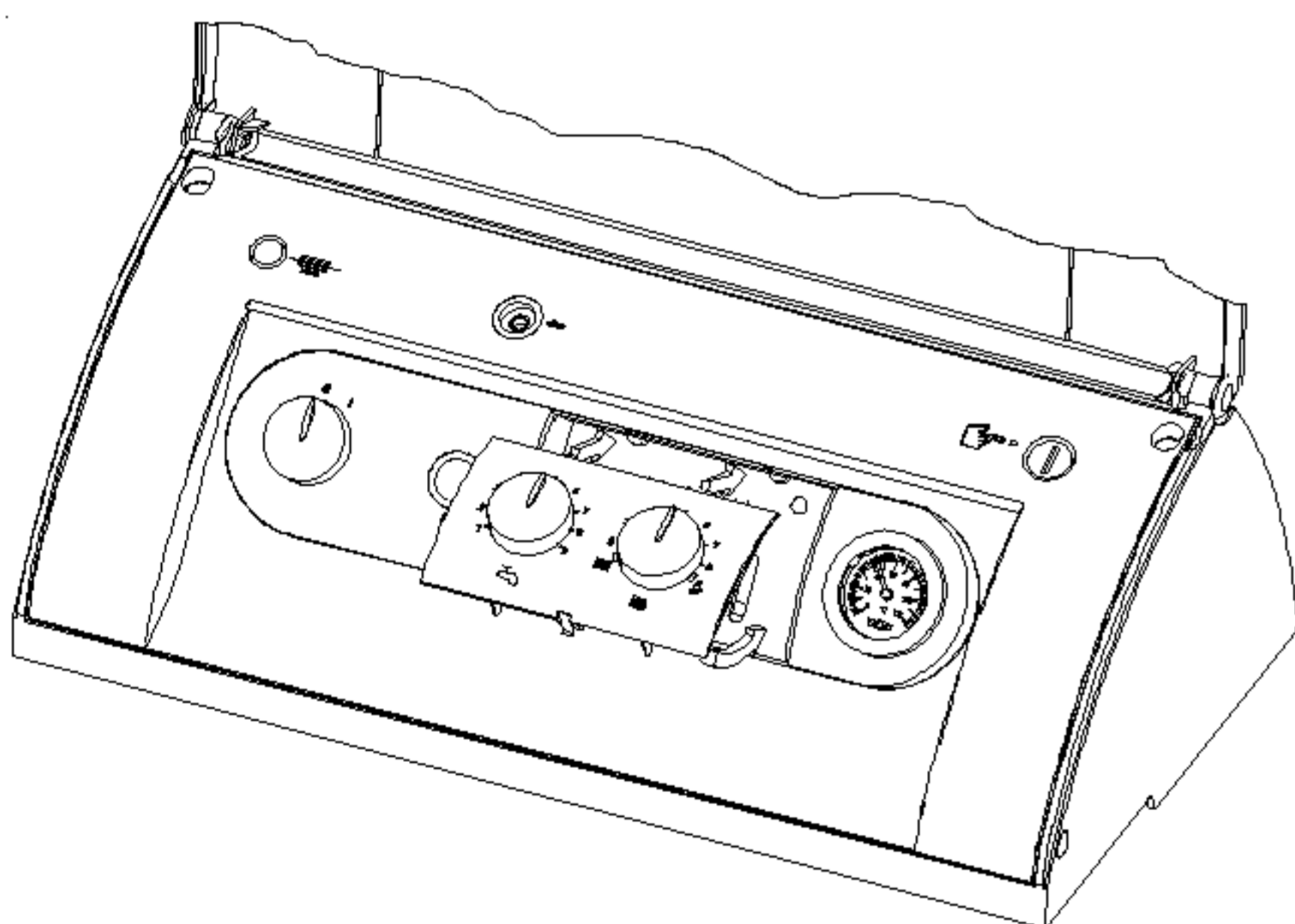

4. Frontblende einclippen. Danach den Drehknopf für Warmwasser und den Drehknopf für Heizung mit Zeiger auf 5 einstecken. Anschließend die Drehknöpfe vorsichtig auf Links- und Rechtsanschlag drehen. Lässt sich der Drehknopf nicht auf Rechts- und Linksanschlag drehen, muss der Drehknopf abgezogen und um 180° gedreht werden.

5. In Kombination mit einer Fernbedienung wird die Einstellung an der Temperaturwahl Warmwasser und die Einstellung am Heizwassertemperaturregler wirkungslos. Ausnahme: Schornsteinfegerbetrieb. Durch Drehen des Drehknopfes Heizwasser Temperaturwahl in Stellung  wird der Schornsteinfegerbetrieb aktiviert.

Beschreibung siehe Montage- und Bedienungsanleitung Regelung.

6. Funktionskontrolle durchführen:

- Kessel an Spannung legen und Netzschalter auf 1 stellen.
- Eine richtig eingestellte Busadresse und damit die Kommunikation mit dem Bedienmodul wird nach ca. einer Minute mit dem Symbol  angezeigt.
- Je mehr Busteilnehmer (Bedienmodule, Mischermodule usw.) in einer Heizungsanlage vorhanden sind, umso länger dauert der Kommunikationsaufbau (max. fünf Minuten).



El interruptor ON/OFF de la regulación de la caldera no la desconecta de la red. Peligro: componentes eléctricos bajo tensión. No tocar nunca los componentes y contactos eléctricos si la caldera no está desenchufada de la red. ¡Peligro de muerte!



Los trabajos en componentes eléctricos se encomendarán exclusivamente a un técnico autorizado.

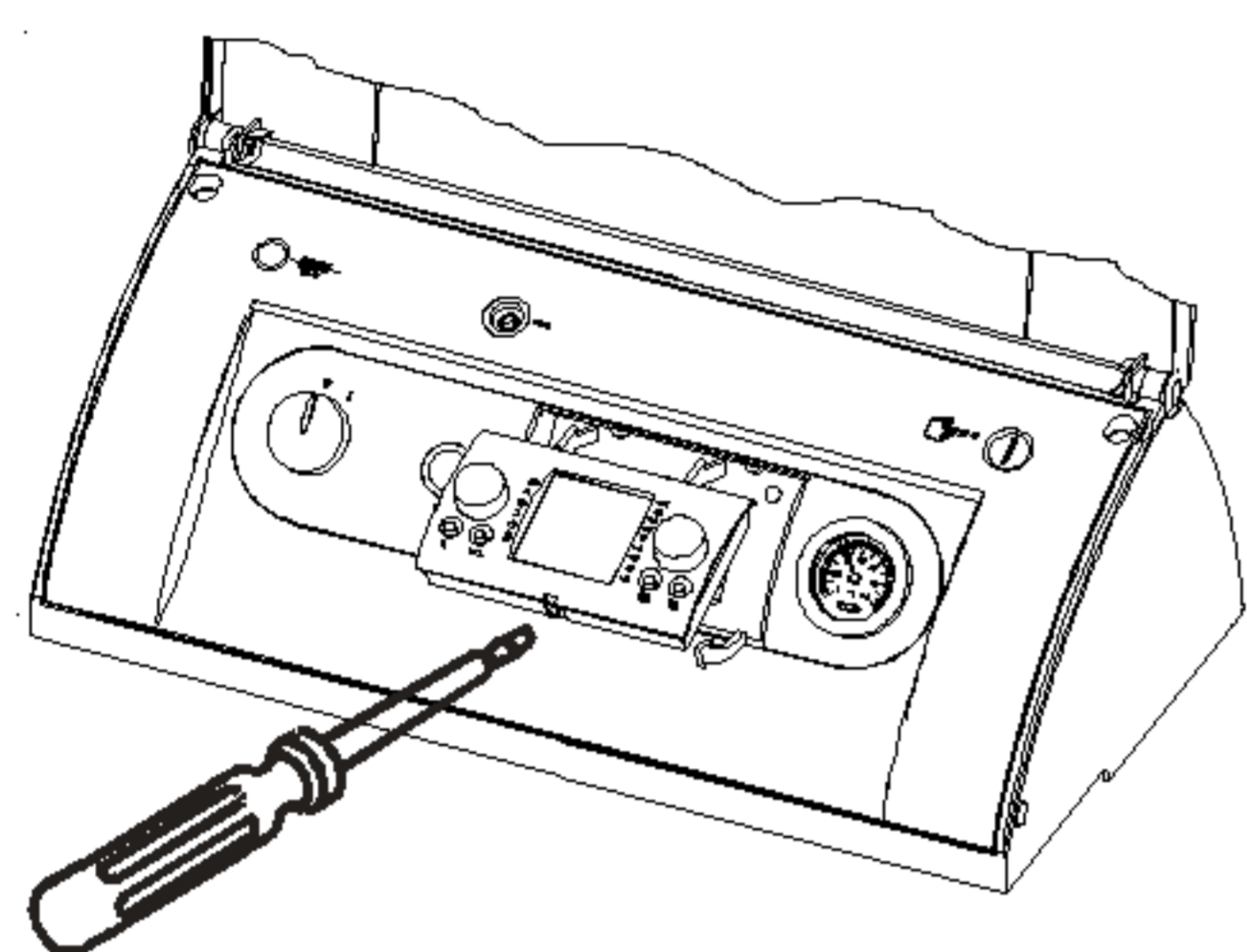

1. Para las instrucciones de montaje de la base mural y la conexión eléctrica del telemando, consúltense las "Instrucciones de montaje/servicio del módulo de mando BM".

2. Sacar el módulo BM de la regulación de la caldera.

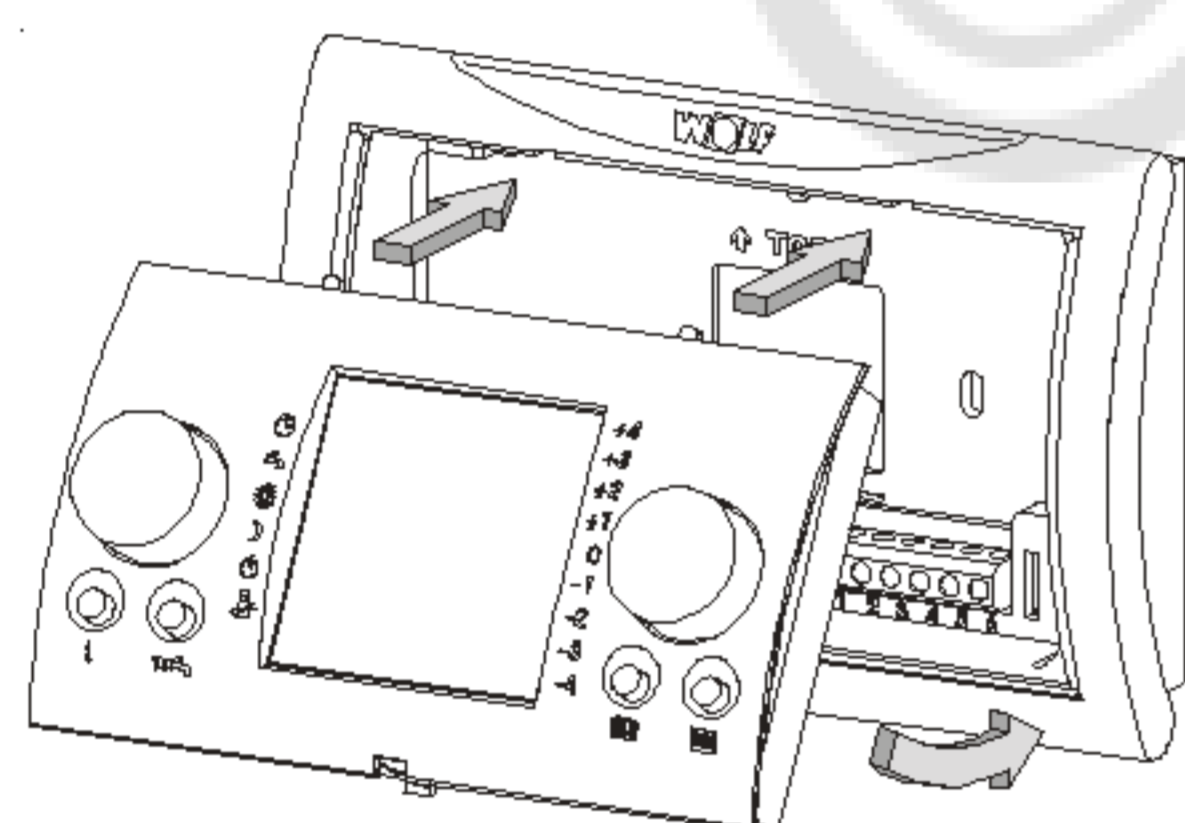

3. Encajar el módulo BM con los clips en la base mural.

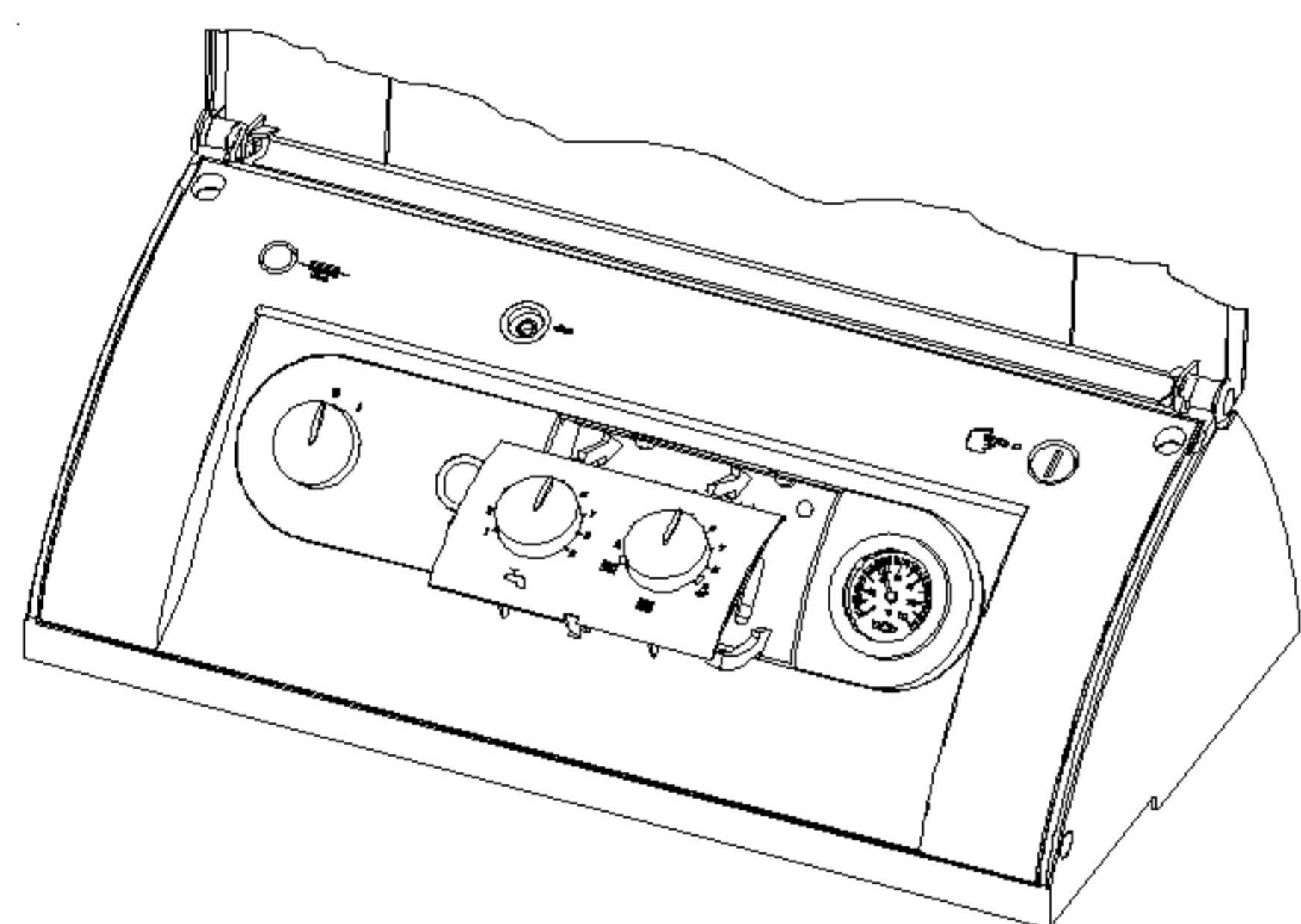

4. Encajar la placa frontal con los clips. A continuación, introducir los mandos de a.c.s. y de calefacción con las marcas señalando la posición "5". Acto seguido, girar los mandos con precaución hasta el tope izquierdo y derecho. Si un mando no se deja girar hasta el tope derecho e izquierdo, hay que sacarlo y girarlo 180°.

5. Cuando se utiliza un telemando, se desactiva el ajuste de temperatura de a.c.s. y el ajuste de temperatura del agua de calefacción. Excepción: el modo de inspección. Girando el mando de selección de temperatura para agua de calefacción a la posición  se activa el modo de inspección. Para la descripción, consultar las instrucciones de montaje y servicio de la regulación.

6. Comprobar el funcionamiento:

- Conectar la tensión de la caldera y situar el interruptor principal el "1".
- Si la dirección de bus se ha configurado correctamente y existe comunicación con el módulo de mando, aparecerá el símbolo  después de aproximadamente un minuto.
- Cuantos más participantes de bus (módulos de mando, módulos de mezclador, etc.) tenga una instalación de calefacción, más tiempo tardará en establecerse la comunicación (máx. cinco minutos).



L'interrupteur MARCHE /ARRET sur la régulation de chaudière ne coupe pas l'alimentation électrique ! Danger présenté par la tension électrique sur les composants électriques. Ne touchez jamais les composants et les contacts électriques aussi longtemps que l'alimentation électrique de la chaudière n'est pas coupée !  
Il y a danger de mort !



Les travaux sur des composants électriques ne doivent être effectués que par un spécialiste autorisé.

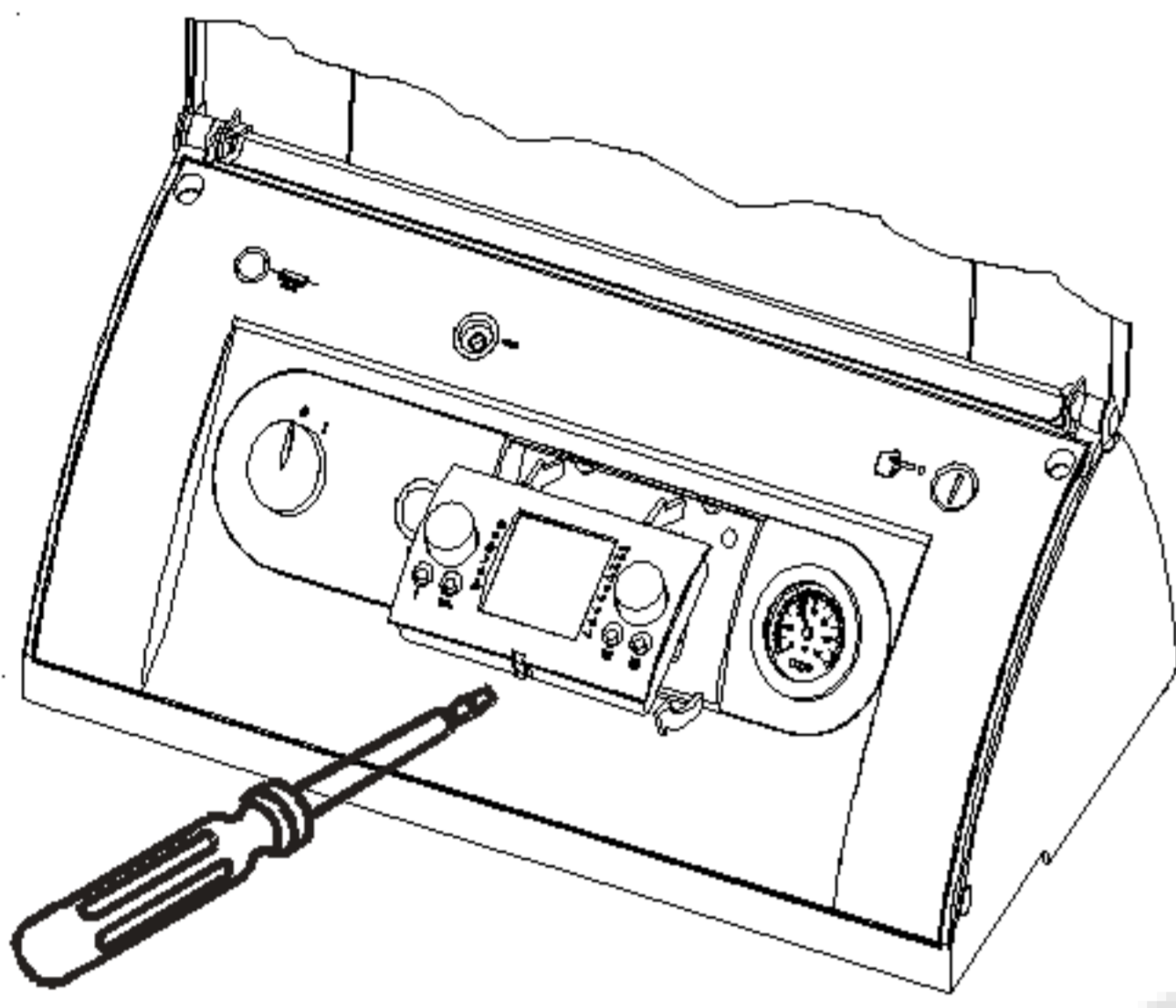

1. Veuillez consulter les remarques relatives au montage du socle mural ainsi qu'au raccordement électrique de la commande à distance dans la « Notice d'utilisation et de montage du module de commande BM ».

2. Retirer le module de commande BM de la régulation de chaudière.

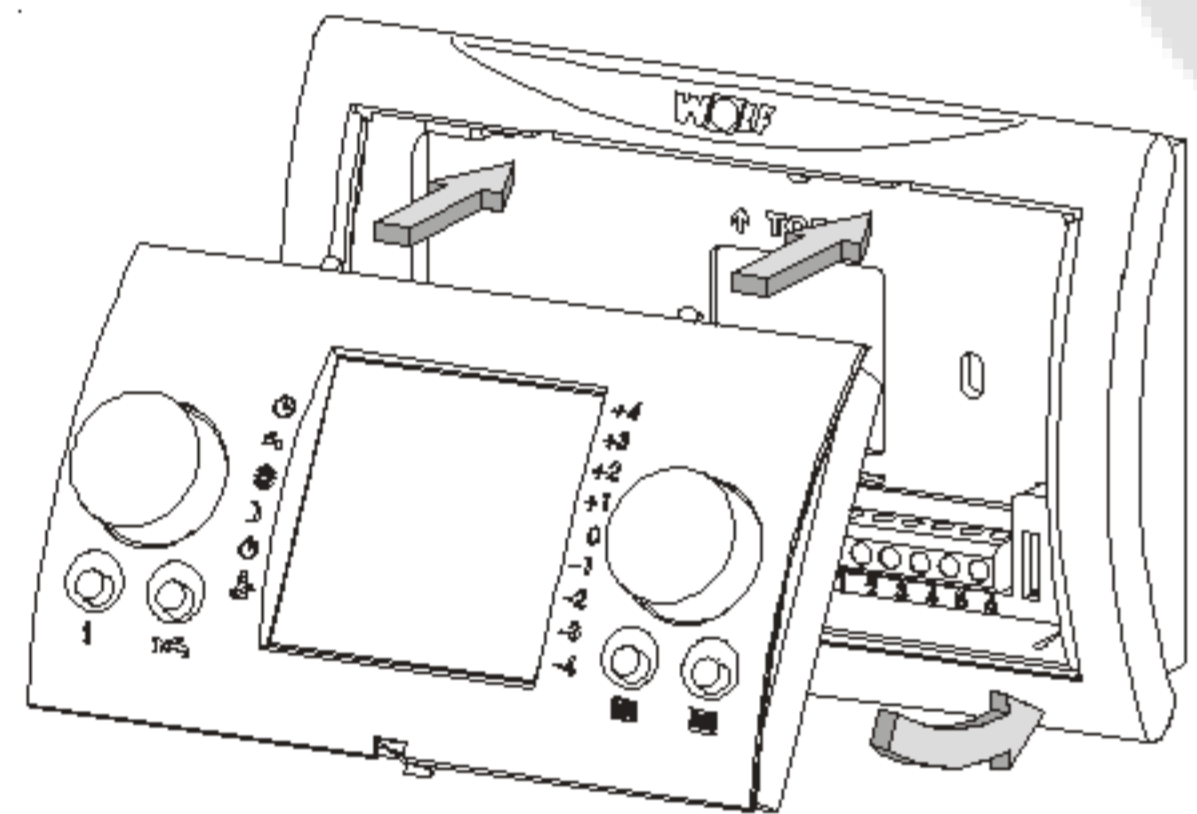

3. Clipser le module de commande BM dans le socle mural.

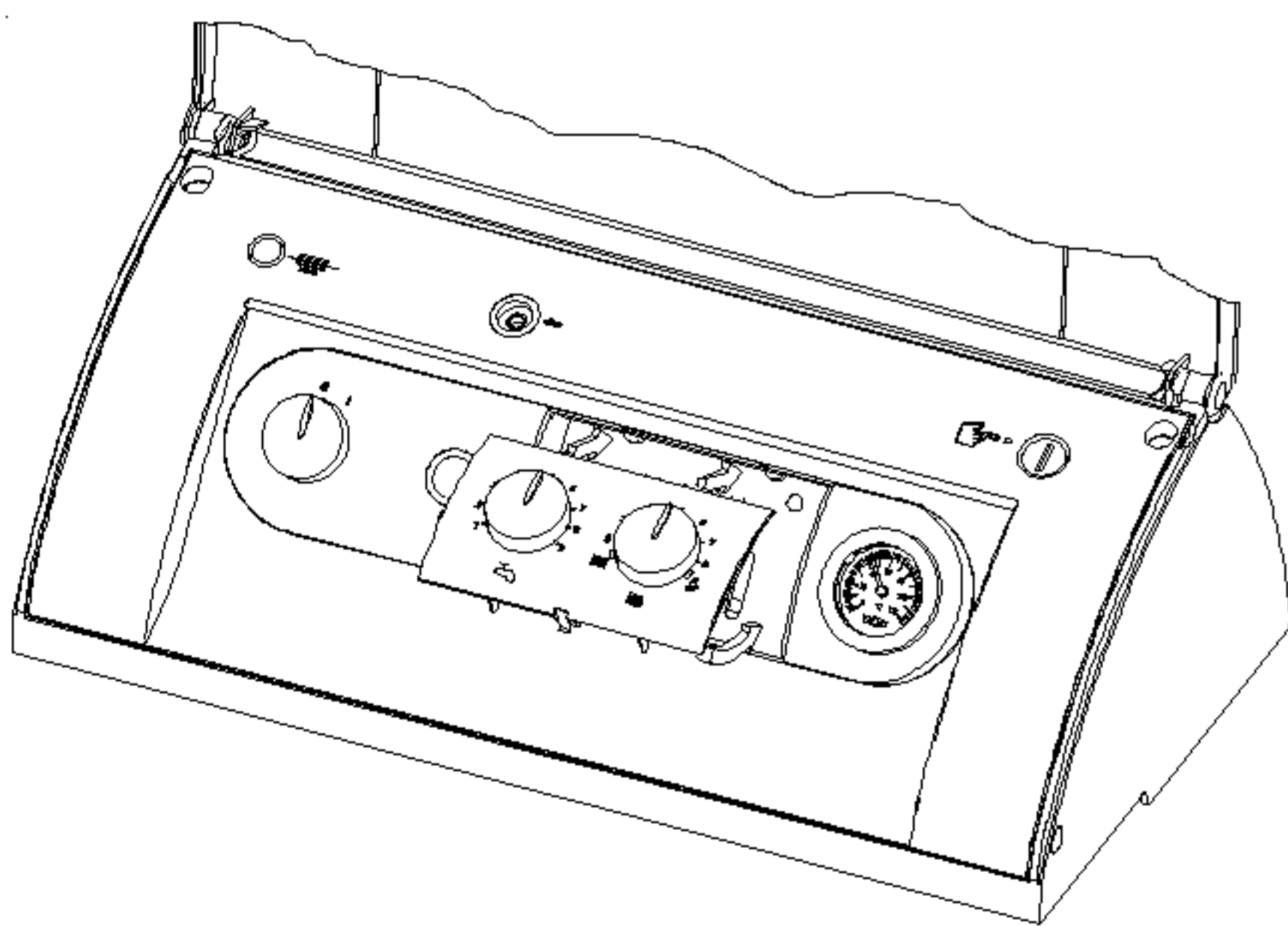

4. Clipser le plastron. Ensuite, enfoncer le commutateur rotatif pour l'eau chaude et celui pour le chauffage avec l'aiguille sur « 5 ». Finalement, tourner avec précaution les commutateurs rotatifs jusqu'en butée à gauche et à droite. S'il est impossible de tourner le commutateur rotatif jusqu'en butée à droite ou à gauche, sortir ce dernier et le tourner de 180°.

5. En combinaison avec une commande à distance, le réglage sur la sélection de température eau chaude et le réglage sur l'aquastat d'eau primaire sont sans effet. Exception : Marche provisoire. La marche provisoire est activée en tournant le commutateur eau primaire sélection de la température sur la position

Description, voir notice de montage et d'utilisation de la régulation.

6. Effectuer un contrôle de fonctionnement :

- Mettre la chaudière sous tension et positionner l'interrupteur d'alimentation électrique sur « 1 ».
- Une adresse bus correctement réglée et ainsi la communication avec le module de commande est affichée après environ une minute avec le symbole
- Plus il y a de dispositifs connectés au bus (modules de commande, de mélange, etc.) dans une installation de chauffage, plus long sera l'établissement de la communication (au maximum cinq minutes).



Met de AAN-/UIT-schakelaar op de ketelregeling wordt de stroomtoevoer niet volledig ontkoppeld!

Raak nooit elektrische componenten en contacten aan als de ketel niet losgekoppeld is van het stroomnet.

Dit is levensgevaarlijk!



Werken aan elektrische componenten mogen enkel worden uitgevoerd door een erkende vakman.

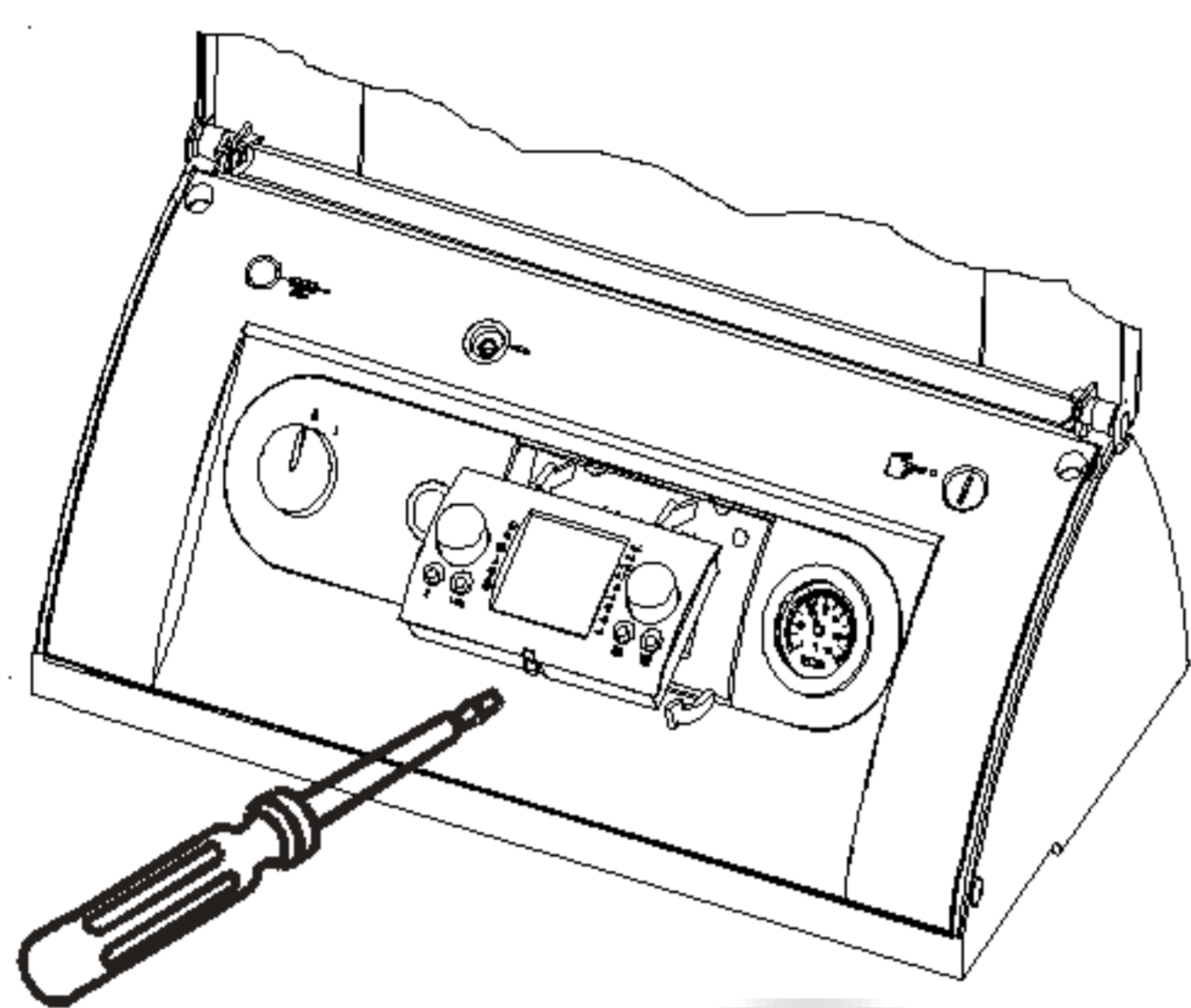

1. Aanwijzingen voor de montage van de wandsokkel en voor de elektrische aansluiting van de afstandsbediening vindt u in de □Montage- en bedieningshandleiding Bedieningsmodule BM□

2. Verwijder de bedieningsmodule BM uit de ketelregeling.

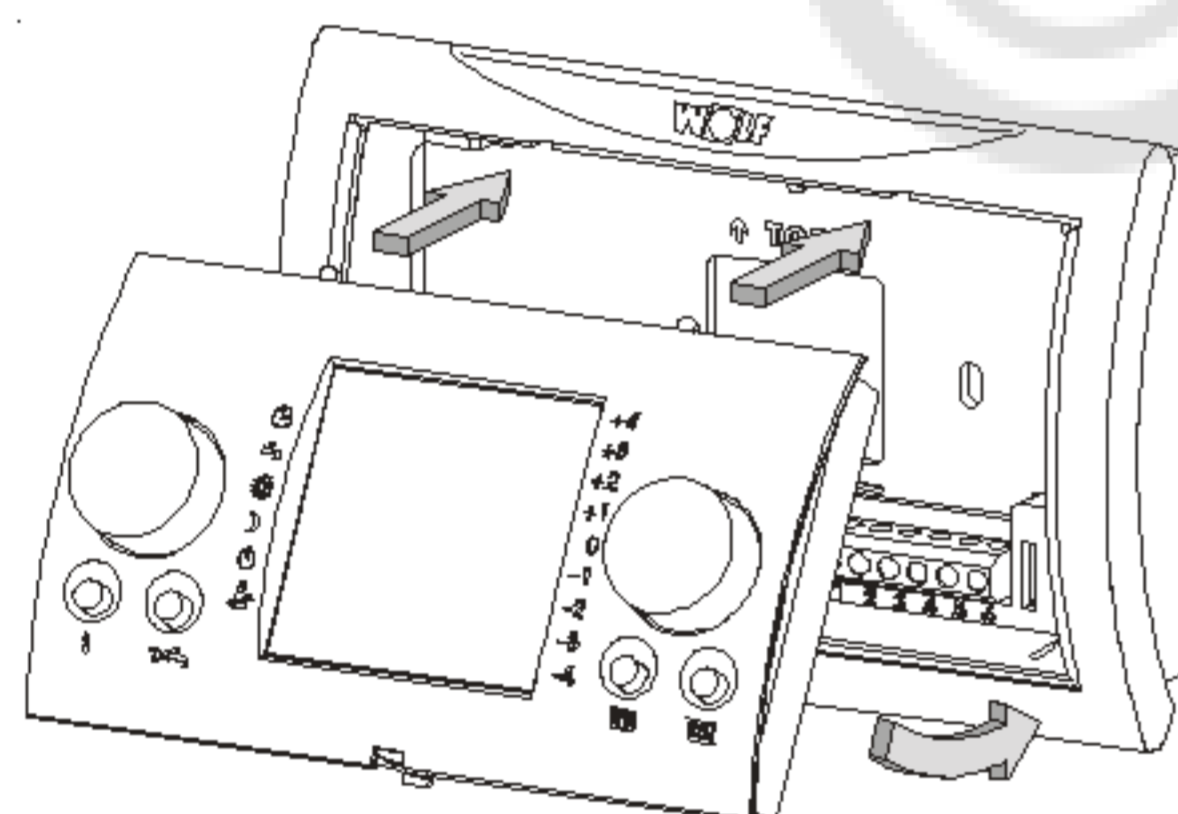

3. Klik de bedieningsmodule BM in de wandsokkel.

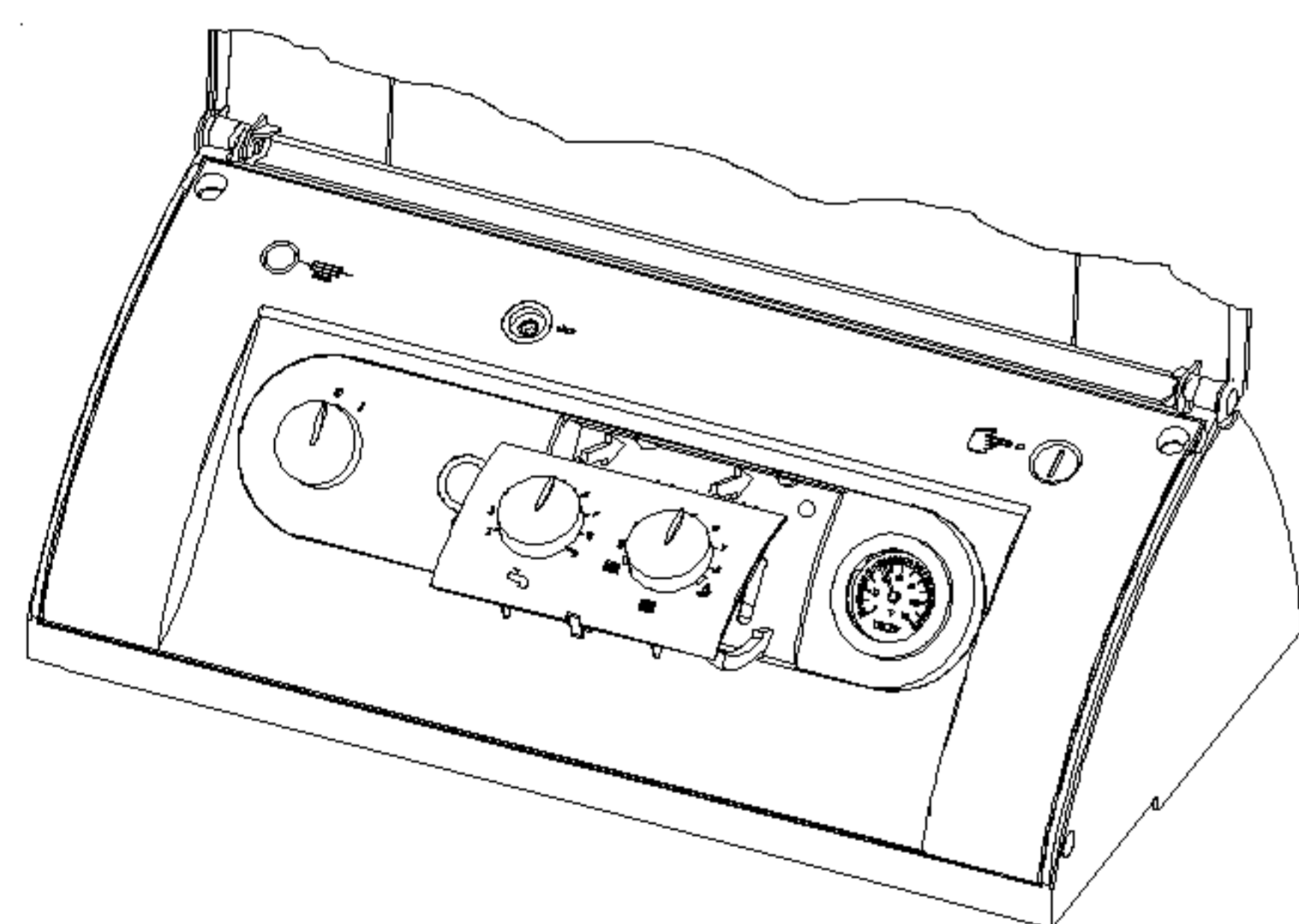

4. Klik de frontplaat vast. Steek daarna de draaiknop voor warm water en de draaiknop voor verwarming in met de wijzer op 5. Draai daarna de draaiknoppen voorzichtig tegen de linker en rechter aanslag. Als de draaiknop niet tot tegen de linker en rechter aanslag kan worden gedraaid, moet de draaiknop worden afgetrokken en 180° worden gedraaid.

5. In combinatie met een afstandsbediening wordt de instelling op de temperatuurselectie tapwater en de instelling op de verwarmingswatertemperatuurregelaar zonder effect. Uitzondering: Schoorsteenvegerwerking. Door de draaiknop verwarmingswater temperatuurselectie in de stand  te draaien, wordt de schoorsteenvegerwerking geactiveerd.

Beschrijving zie montage- en bedieningshandleiding regeling.

6. Functiecontrole uitvoeren:
  - Schakel de spanning voor de ketel in en zet de netschakelaar op 1.
  - Na ca. één minuut wordt een juist ingesteld busadres en dus de communicatie met de bedieningsmodule met het symbool  aangegeven.
  - Hoe meer busdeelnemers (bedieningsmodules, mengventielmodules, enz.) er in een verwarmingsinstallatie voorhanden zijn, hoe langer de opbouw van de communicatie duurt (max. vijf minuten).



Agendo sull'interruttore generale ACCESO/SPENTO sulla regolazione della caldaia non avviene la separazione di rete!

Pericolo per tensione elettrica sulle componenti elettriche. Non toccare mai le componenti elettriche ed i contatti se la caldaia non è stata separata dalla rete. Esiste il pericolo di vita!



I lavori sulle componenti elettriche devono essere eseguiti esclusivamente da un tecnico specializzato ed autorizzato.

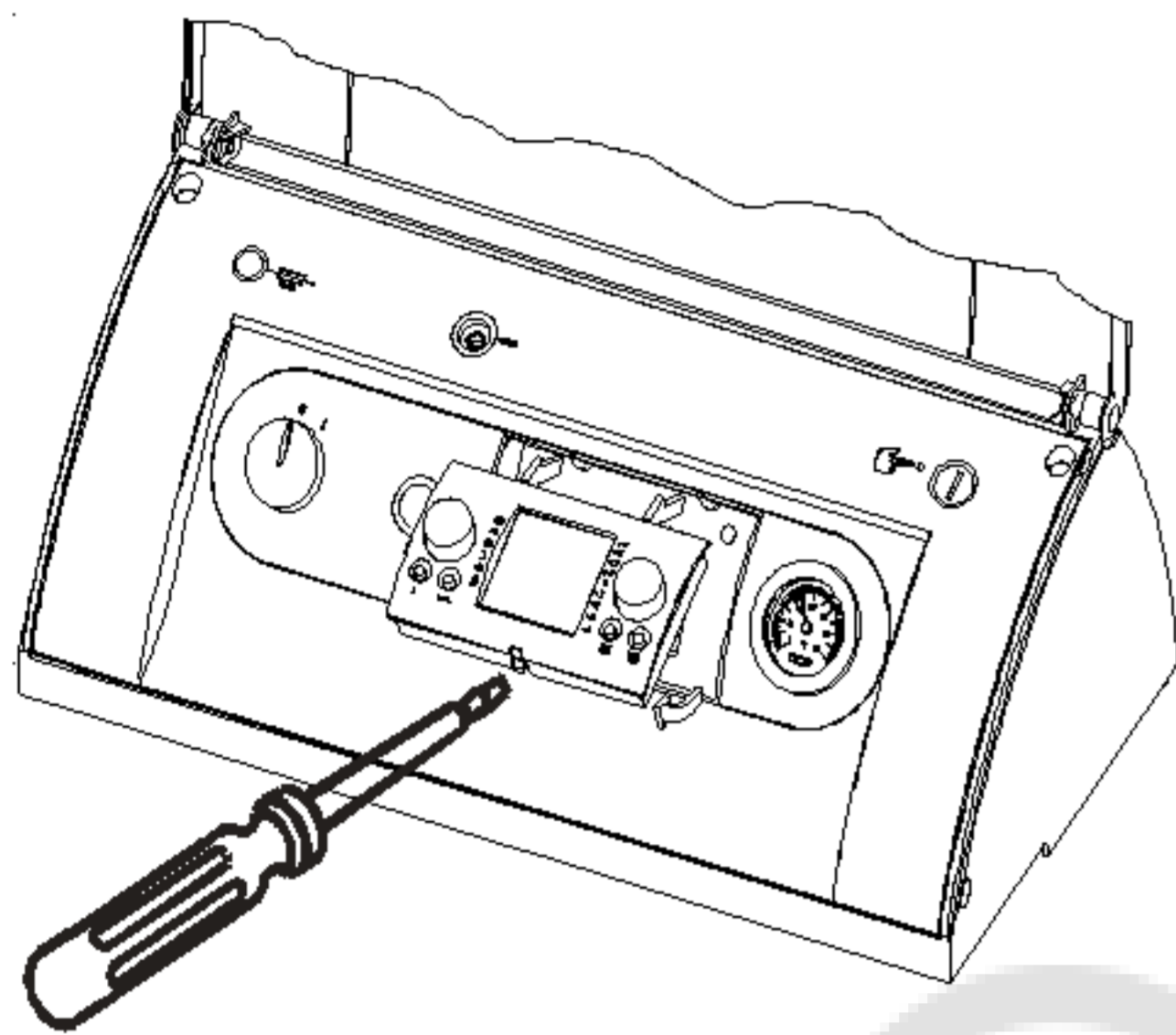

1. Per le istruzioni di montaggio dello zoccolo a muro così come anche per l'allacciamento elettrico del telecomando consultare le "Istruzioni d'utilizzo del modulo d'uso BM".

2. Estrarre il modulo d'uso BM dalla regolazione caldaia.

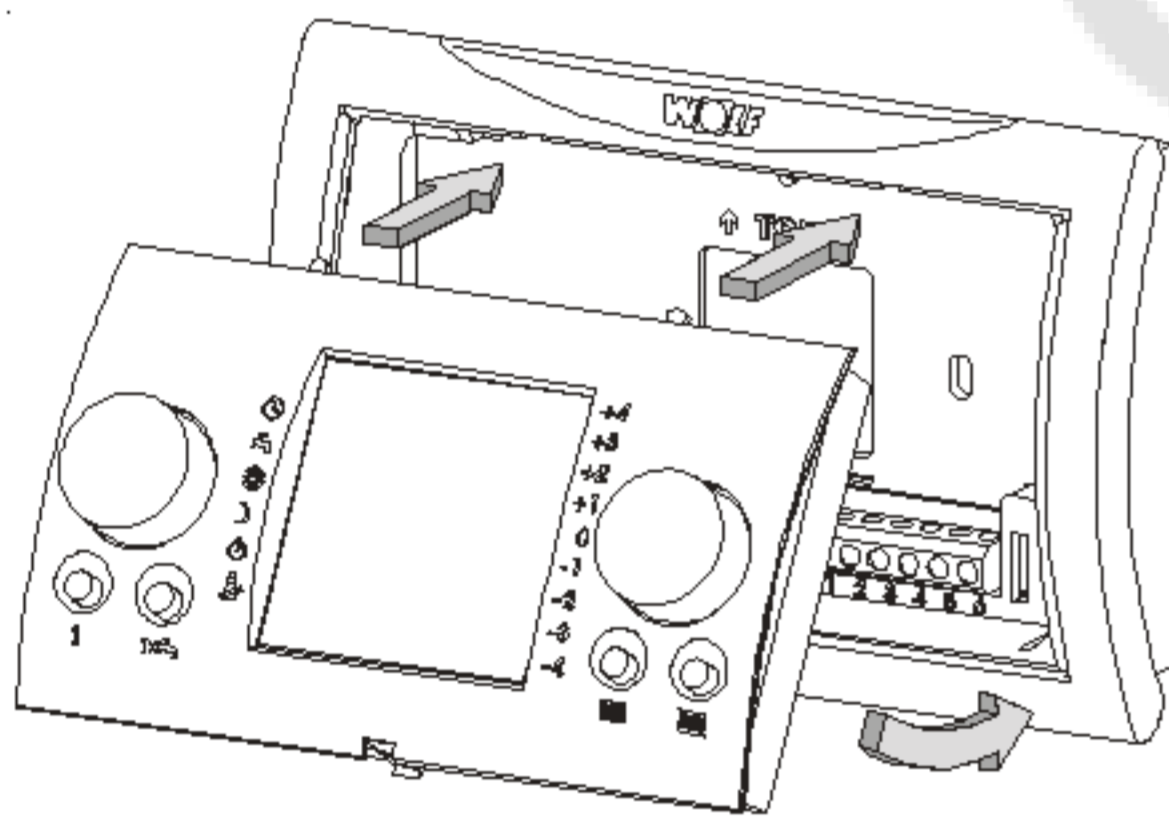

3. Inserire il modulo d'uso BM nello zoccolo a muro utilizzando le clips.

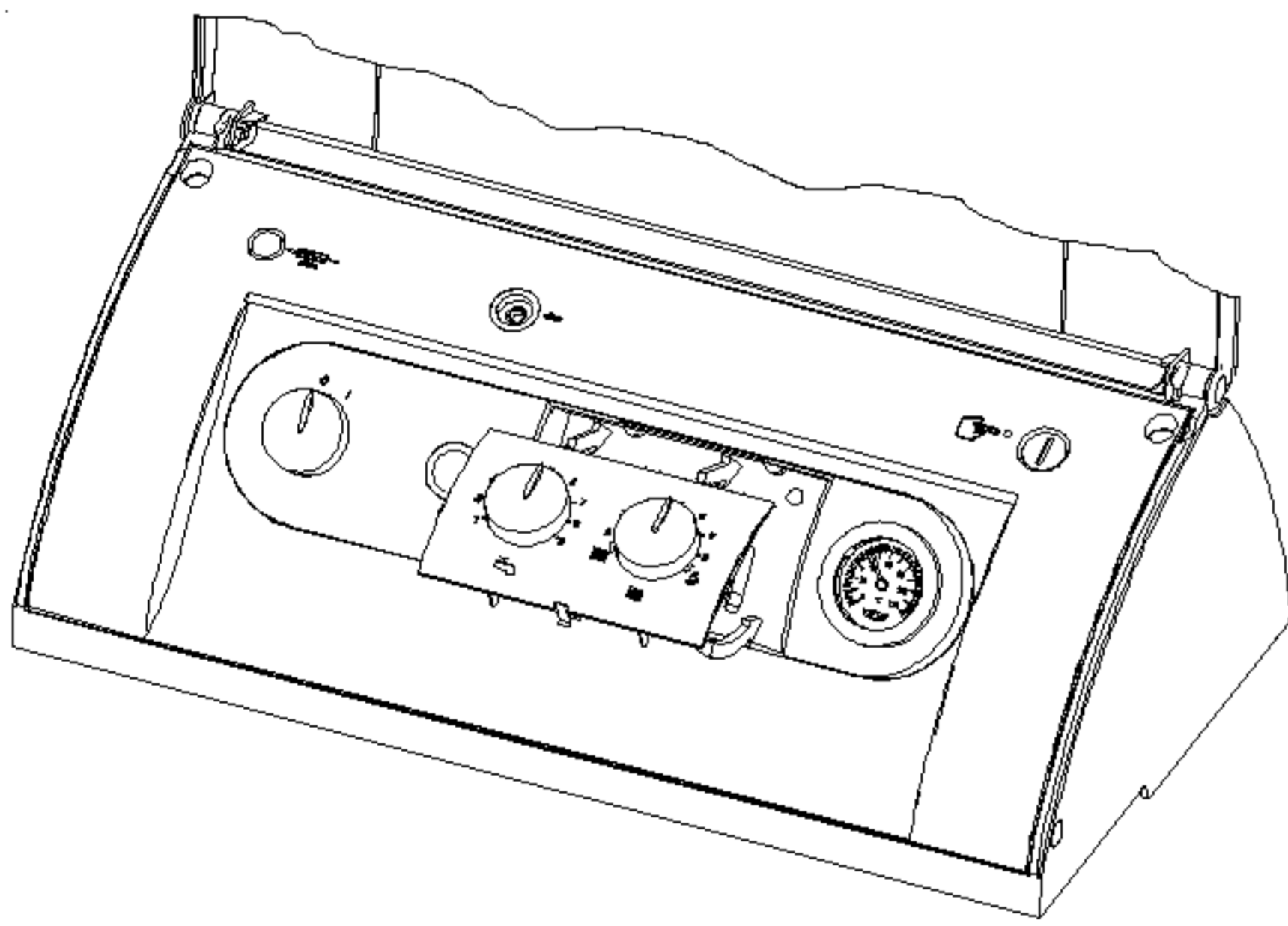

4. Inserire il pannello frontale con le clips. Successivamente inserire la manopola per acqua calda e quella per il riscaldamento con l'indice posizionato su "5". Dopodichè girare le manopole con cura fino all'arresto destro e sinistro. Se non è possibile girare la manopola sull'arresto destro e sinistro, la stessa manopola deve essere tolta e deve essere girata di 180°.

5. In collegamento con un telecomando, l'impostazione sul selettore temperatura acqua calda e l'impostazione sul selettore riscaldamento diventano inefficaci, ad eccezione del funzionamento "spazzacamino". Girando il selettore temperatura riscaldamento in posizione  viene attivato il funzionamento "spazzacamino".

Per la descrizione consultare le istruzioni di montaggio e d'utilizzo della regolazione.

6. Eseguire il controllo di funzionamento:

- Mettere la caldaia sotto tensione ed impostare l'interruttore di rete su "1".
- Attraverso il simbolo  che appare dopo ca. 1 minuto, viene visualizzato l'indirizzo bus correttamente impostato e con questo la comunicazione con il modulo d'uso.
- Più collegamenti bus esistono nell'impianto di riscaldamento (moduli d'uso, moduli miscelatore etc.), più lunga diventa la stabilizzazione della comunicazione (max. 5 minuti).



Отключение выключателя на устройстве регулирования котла не обеспечивает отсоединение от сети (обесточивание)!

Опасность поражения на электрических частях. Запрещается прикастаться к электрическим компонентам и контактам, если котел не отсоединен от сети. Опасность для жизни!



К работам над электрической частью оборудования допускаются только квалифицированные электрики.

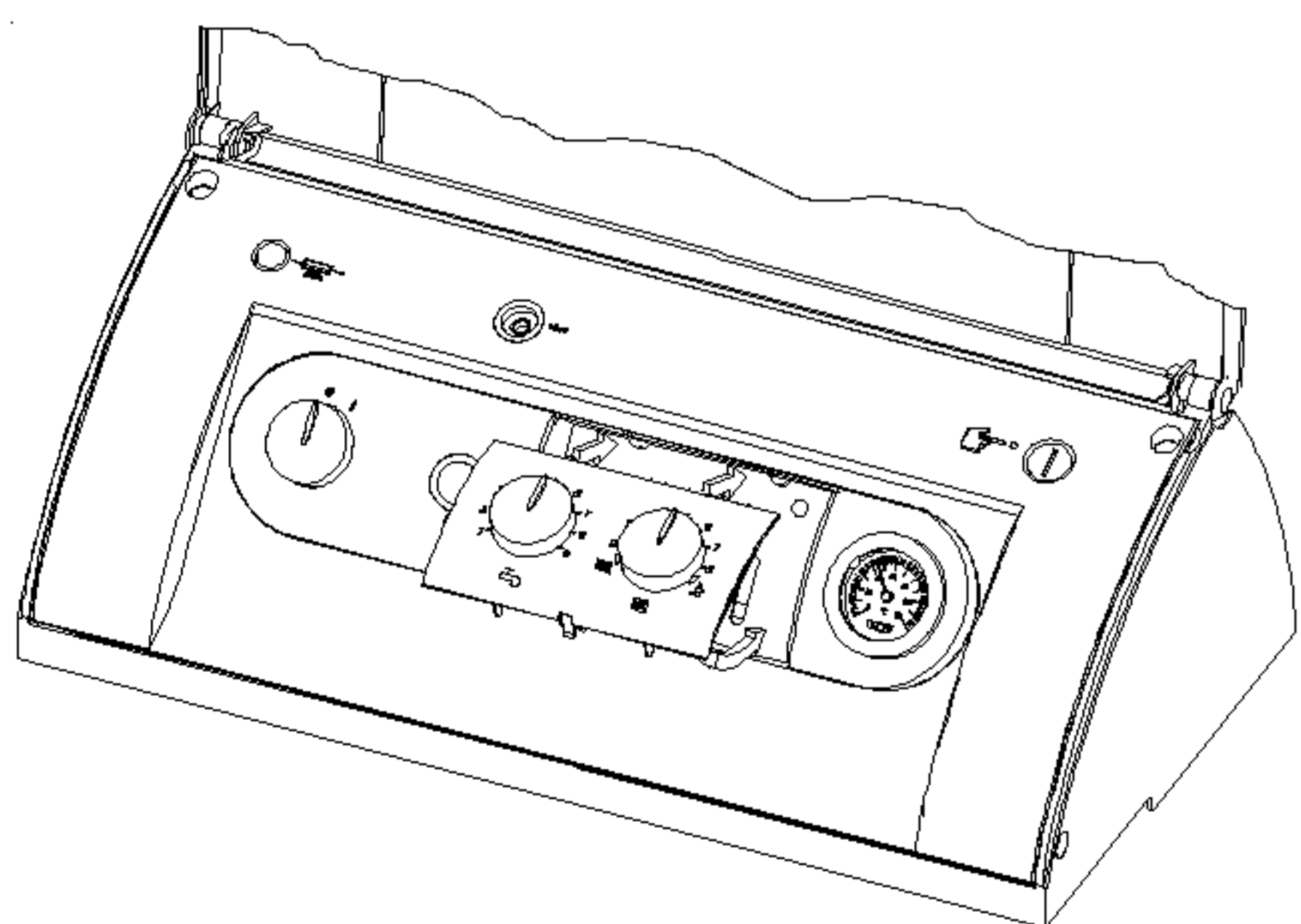
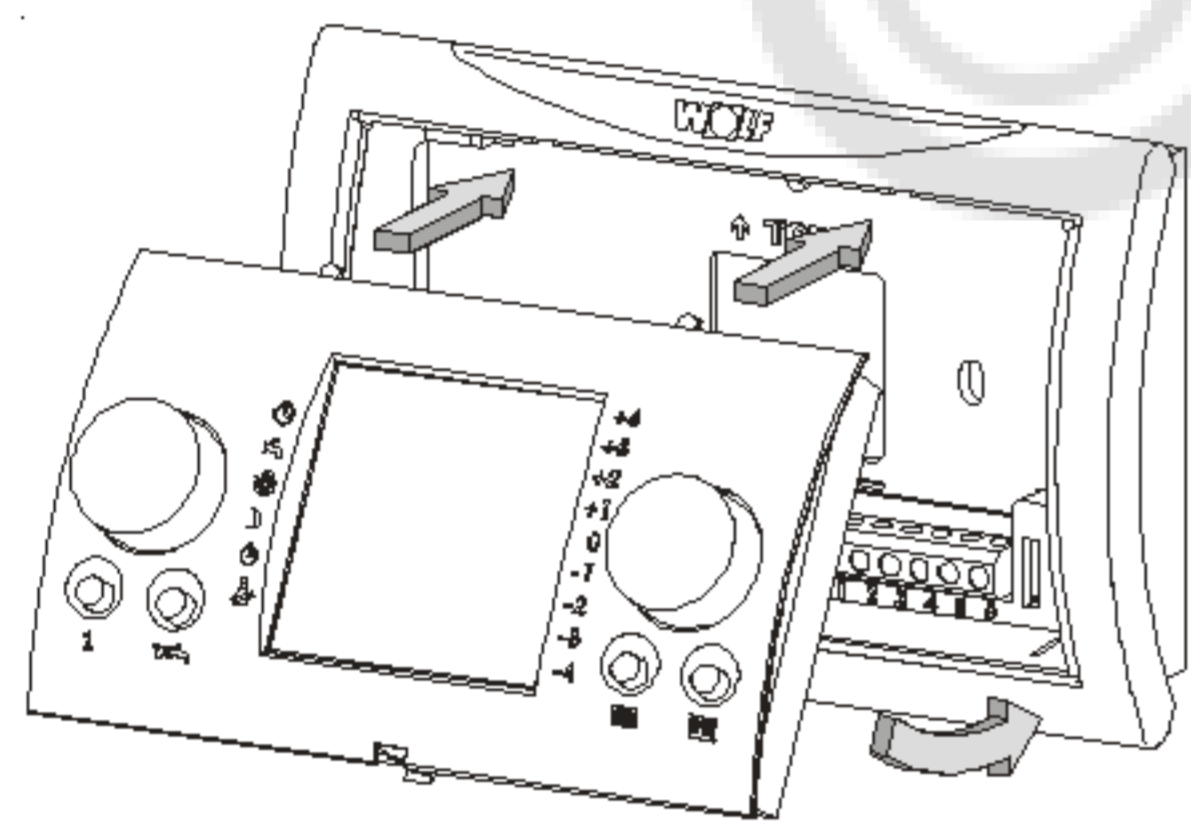
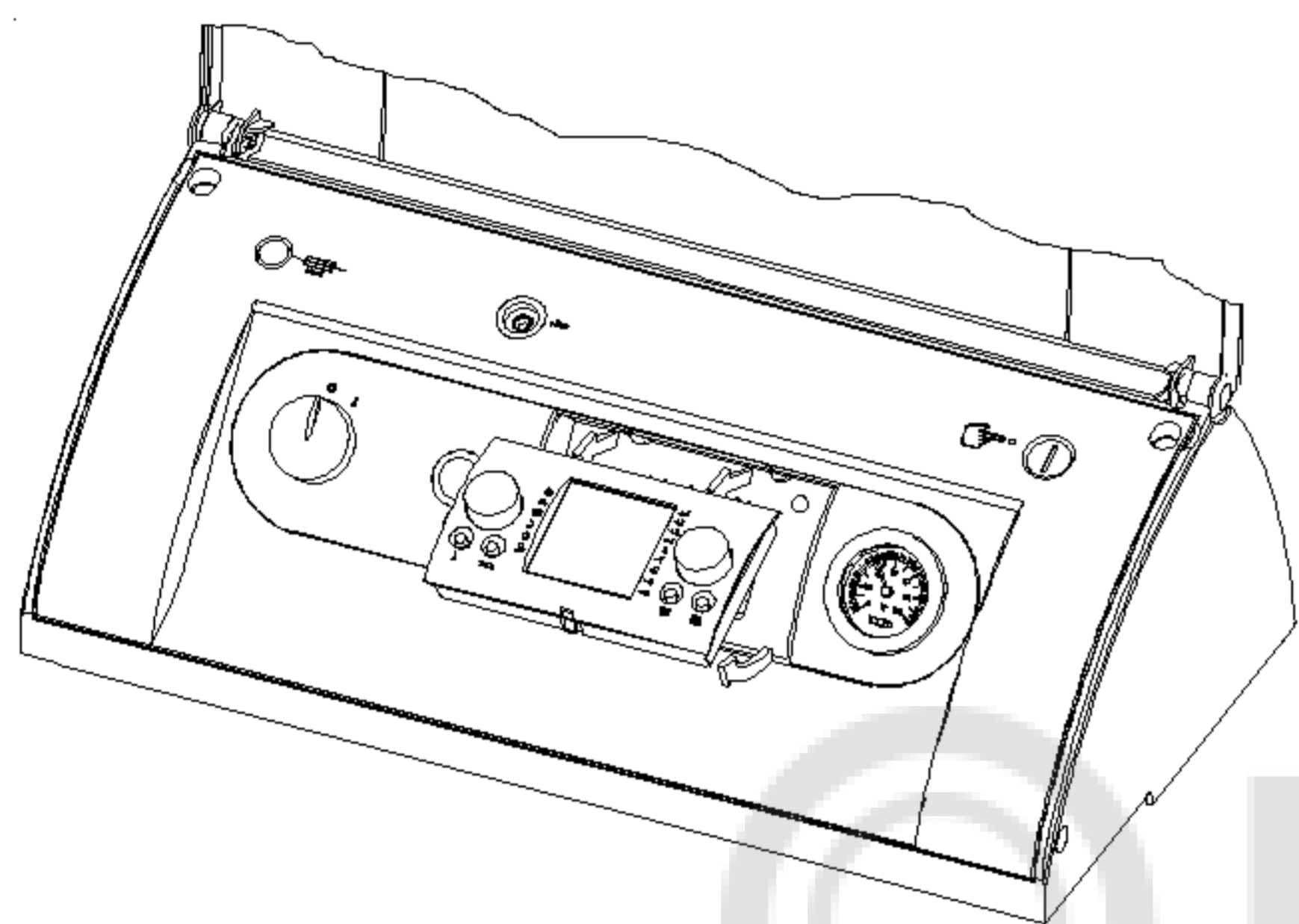

1. Указания по монтажу настенного цоколя, а также указания по электромонтажу устройства дистанционного управления см. в инструкции по монтажу и эксплуатации модуля управления ВМ.

2. Вытащить модуль ВМ из панели управления котловой автоматики.



3. Модуль управления ВМ защелкнуть в настенный цоколь.

4. В образовавшееся отверстие на панели управления котловой автоматики установить панель с регуляторами. (Панель входит в комплект поставки настенного цоколя). Регулятор температуры ГВС и регулятор температуры воды в системе отопления установить на "5". Затем аккуратно перевести регуляторы до упора влево и вправо. Если не удастся перевести регулятор в крайнее левое или крайнее правое положение (до упора), то необходимо вытащить регулятор и повернуть его на 180°.

5. В комбинации с устройством дистанционного управления, установки, выполненные на регуляторах температуры ГВС и температуры воды в системе отопления не имеют значения (не действуют). Исключение: сервисный режим трубочиста. Путем перемещения регулятора температуры воды в системе отопления до значка  активируется сервисный режим трубочиста.

Описание см. в инструкции по монтажу и эксплуатации устройства регулирования.

6. Выполнить контроль функций:

- Приложить к котлу напряжение и установить сетевой выключатель в положение 
- Правильно установленный адрес и как следствие коммуникация с модулем ВМ подтверждается появлением на дисплее через 1 минуту значка .
- Чем больше в системе отопления компонентов подключенных по шине (участников коммуникации), тем дольше длится распознавание коммуникации (макс. 5 мин.).

© KOMFORT