



## Руководство по эксплуатации

Panther

Panther 12 KTO (H-RU)

Panther 25 KOO (H-RU)

Panther 25 KTO (H-RU)

Panther 25 KOV (H-RU)

Panther 25 KTV (H-RU)

Panther 30 KOV (H-RU)

Panther 30 KTV (H-RU)

Panther 35 KTV (H-RU)



RU, KZ

# Содержание

## Содержание

<b>1</b>	<b>Безопасность</b> .....	<b>3</b>	4.10	Выбор режима эксплуатации ....	12
1.1	Относящиеся к действию предупредительные указания.....	3	4.11	Вызов кодов состояния .....	12
1.2	Использование по назначению.....	3	4.12	Отключение функций прибора.....	12
1.3	Общие указания по технике безопасности.....	4	<b>5</b>	<b>Устранение неполадок</b> .....	<b>13</b>
<b>2</b>	<b>Указания по документации</b> .....	<b>7</b>	5.1	Распознавание и устранение неполадок .....	13
2.1	Соблюдение совместно действующей документации .....	7	5.2	Индикация кодов ошибки .....	13
2.2	Хранение документации.....	7	<b>6</b>	<b>Техническое обслуживание и уход</b> .....	<b>13</b>
2.3	Действительность руководства .....	7	6.1	Техническое обслуживание .....	13
<b>3</b>	<b>Описание изделия</b> .....	<b>7</b>	6.2	Уход за изделием.....	13
3.1	Обозначение изделия.....	7	<b>7</b>	<b>Вывод из эксплуатации</b> .....	<b>13</b>
3.2	Конструкция изделия .....	7	7.1	Временный вывод изделия из эксплуатации .....	13
3.3	Обзор элементов управления.....	7	7.2	Окончательный вывод изделия из эксплуатации.....	14
3.4	Дисплей изделия.....	8	<b>8</b>	<b>Переработка и утилизация</b> .....	<b>14</b>
3.5	Данные на маркировочной табличке.....	8	<b>9</b>	<b>Гарантия и сервисное обслуживание</b> .....	<b>14</b>
3.6	Единый знак обращения на рынке государств-членов Таможенного союза .....	9	9.1	Гарантия .....	14
3.7	Срок службы .....	9	9.2	Сервисная служба .....	14
3.8	Дата производства.....	9	<b>Приложение</b> .....	<b>15</b>	
<b>4</b>	<b>Эксплуатация</b> .....	<b>9</b>	<b>A</b>	<b>Уровень пользователя – обзор</b> .....	<b>15</b>
4.1	Концепция управления .....	9	<b>B</b>	<b>Коды состояния – обзор</b> .....	<b>15</b>
4.2	Основное меню .....	10	<b>C</b>	<b>Устранение неполадок и ошибок</b> .....	<b>16</b>
4.3	Уровни управления .....	10	C.1	Устранение неполадок .....	16
4.4	Открытие запорных устройств .....	10	C.2	Устранение неисправности.....	17
4.5	Включение изделия .....	10			
4.6	Проверка давления в системе .....	10			
4.7	Наполнение системы отопления .....	11			
4.8	Настройка температуры в подающей линии системы отопления .....	11			
4.9	Настройка приготовления горячей воды.....	12			

## 1 Безопасность

### 1.1 Относящиеся к действию предупредительные указания

#### Классификация относящихся к действию предупредительных указаний

Относящиеся к действию предупредительные указания классифицированы по степени возможной опасности с помощью предупредительных знаков и сигнальных слов следующим образом:

#### Предупредительные знаки и сигнальные слова



##### **Опасность!**

Непосредственная опасность для жизни или опасность тяжелых травм



##### **Опасность!**

Опасность для жизни в результате поражения электрическим током



##### **Предупреждение!**

Опасность незначительных травм



##### **Осторожно!**

Риск материального ущерба или нанесения вреда окружающей среде

### 1.2 Использование по назначению

В случае ненадлежащего использования или использования не по назначению возможна опасность для здоровья и жизни пользователя или третьих лиц, а также опасность нанесения ущерба изделию и другим материальным ценностям.

Это изделие предназначено для использования в качестве теплогенератора для замкнутых систем отопления и систем приготовления горячей воды.

Использование по назначению подразумевает:

- соблюдение прилагаемых руководств по эксплуатации изделия, а также всех прочих компонентов системы
- соблюдение всех приведенных в руководствах условий выполнения осмотров и техобслуживания.

Данным изделием могут пользоваться дети от 8 лет и старше, а также лица с ограниченными физическими, сенсорными или умственными способностями или не обладающие соответствующим опытом и знаниями, если они находятся под

## 1 Безопасность

присмотром или были проинструктированы относительно безопасного использования изделия и осознают опасности, которые могут возникнуть при несоблюдении определенных правил. Детям запрещено играть с изделием. Детям запрещается выполнять очистку и пользовательское техобслуживание, если они не находятся под присмотром.

Иное использование, нежели описанное в данном руководстве, или использование, выходящее за рамки описанного здесь использования, считается использованием не по назначению. Использование не по назначению считается также любое непосредственное применение в коммерческих и промышленных целях.

### **Внимание!**

Любое неправильное использование запрещено.

### 1.3 Общие указания по технике безопасности

#### 1.3.1 Опасность вследствие неправильного управления

Неправильные действия при управлении изделием могут подвергнуть опасности вас

и других людей и причинить материальный ущерб.

- ▶ Внимательно прочтите данное руководство и всю дополнительную документацию, особенно главу «Безопасность» и предупреждающие указания.
- ▶ Выполняйте только те действия, которые предписываются данным руководством по эксплуатации.

#### 1.3.2 Опасность для жизни в результате утечки газа

При наличии запаха газа в зданиях:

- ▶ Избегайте помещений с запахом газа.
- ▶ По возможности широко откройте двери и окна и создайте сквозняк.
- ▶ Не используйте открытый огонь (например, зажигалку, спички).
- ▶ Не курите.
- ▶ Не используйте электрические выключатели, штепсельные вилки, звонки, телефоны или другие переговорные устройства в здании.
- ▶ Закройте запорное устройство счетчика газа или главное запорное устройство.



- ▶ Если возможно, закройте газовый запорный кран на изделии.
- ▶ Предупредите жильцов дома криком или стуком.
- ▶ Незамедлительно покиньте здание и предотвратите проникновение в него посторонних.
- ▶ Вызовите полицию и пожарную службу, как только будете находиться за пределами здания.
- ▶ Сообщите в дежурную службу предприятия газоснабжения по телефону, который находится за пределами здания.

### 1.3.3 Опасность для жизни из-за закрытого или негерметичного дымохода

При наличии запаха отходящих газов в зданиях:

- ▶ Откройте все двери и окна, к которым у вас имеется доступ, и образуйте сквозняк.
- ▶ Выключите изделие.
- ▶ Известите специалиста.

### 1.3.4 Опасность для жизни от взрывоопасных или воспламеняющихся веществ

- ▶ Не используйте и не храните в помещении уста-

новки изделия взрывоопасные или воспламеняющиеся вещества (например бензин, бумагу, краски).

### 1.3.5 Опасность отравления из-за недостаточной подачи воздуха для горения

**Условия:** Эксплуатация с забором воздуха из помещения

- ▶ Обеспечьте достаточную подачу воздуха для горения.

### 1.3.6 Опасность для жизни вследствие модифицирования изделия или деталей рядом с ним

- ▶ Ни в коем случае не снимайте, не шунтируйте и не блокируйте защитные устройства.
- ▶ Не выполняйте манипуляций с защитными устройствами.
- ▶ Не нарушайте целостность и не удаляйте пломбы с компонентов.
- ▶ Не предпринимайте изменения следующих элементов:
  - на изделии
  - на подводящих линиях газа, приточного воздуха, воды и электрического тока



## 1 Безопасность

- система удаления отходящих газов
- предохранительный клапан
- сливные трубопроводы
- строительные конструкции, которые могут повлиять на эксплуатационную безопасность изделия

### 1.3.7 Риск коррозии из-за непригодного воздуха для горения и воздуха в помещении

Аэрозоли, растворители, хлорсодержащие чистящие средства, краски, клеи, соединения аммиака, пыль и т. п. могут вызвать коррозионные повреждения изделия и системы дымоходов/воздуховодов.

- ▶ Постоянно следите, чтобы подаваемый воздух на горение не был загрязнен фтором, хлором, серой, пылью и т. п.
- ▶ В месте установки не должны храниться химикаты.

### 1.3.8 Риск материального ущерба из-за мороза

- ▶ Убедитесь, что в период морозов система отопления эксплуатируется и во всех помещениях обеспечива-

ется достаточная температура воздуха.

- ▶ Если вам не удастся обеспечить эксплуатацию, попросите специалиста опорожнить систему отопления.

### 1.3.9 Опасность

**травмирования и риск материального ущерба из-за неправильного выполнения или невыполнения технического обслуживания и ремонта.**

- ▶ Никогда не пытайтесь самостоятельно выполнить работы по ремонту или техническому обслуживанию изделия.
- ▶ Незамедлительно вызовите специалиста для устранения неисправностей и повреждений.
- ▶ Соблюдайте заданные межсервисные интервалы.

### 2 Указания по документации

#### 2.1 Соблюдение совместно действующей документации

- ▶ Обязательно соблюдайте все руководства по эксплуатации, прилагающиеся к компонентам системы.

#### 2.2 Хранение документации

- ▶ Храните данное руководство, а также всю совместно действующую документацию для дальнейшего использования.

#### 2.3 Действительность руководства

Действие настоящего руководства распространяется исключительно на:

**Изделие - артикульный номер**

Panther 12 КТО (H-RU)	0010015240
Panther 25 КОО (H-RU)	0010015241
Panther 25 КТО (H-RU)	0010015242
Panther 25 КОВ (H-RU)	0010015243
Panther 25 КТВ (H-RU)	0010015244
Panther 30 КОВ (H-RU)	0010015245
Panther 30 КТВ (H-RU)	0010015246
Panther 35 КТВ (H-RU)	0010015247

## 3 Описание изделия

### 3.1 Обозначение изделия

Изделие представляет собой Газовый отопительный водогрейный котел.

### 3.2 Конструкция изделия

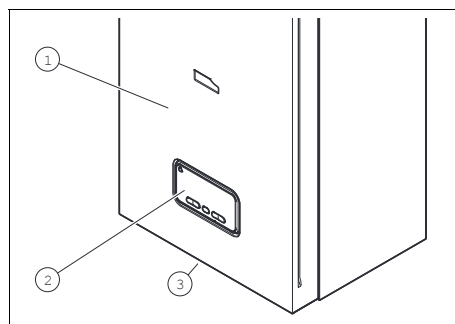

- |                       |  |
|-----------------------|--|
| 1 Элементы управления | 3 Серийный номер (на нижней стороне изделия) |
| 2 Изделие             |  |

### 3.3 Обзор элементов управления

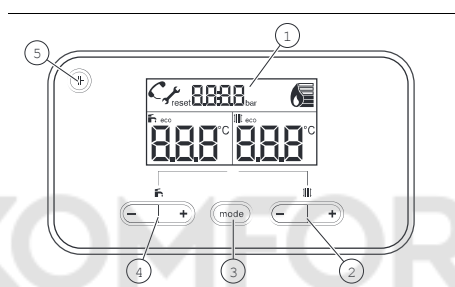

- |  |  |
|--|--|
| 1 Дисплей  | 3 Кнопка <span style="border: 1px solid black; padding: 2px;">mode</span>      |
| 2 Кнопки настройки режима отопления <span style="font-size: 0.8em;">(-/+) (III)</span> | 4 Кнопки настройки режима ГВС <span style="font-size: 0.8em;">(-/+) (F)</span> |
|  | 5 Клавиша снятия сбоя  |

## 3 Описание изделия

### 3.4 Дисплей изделия

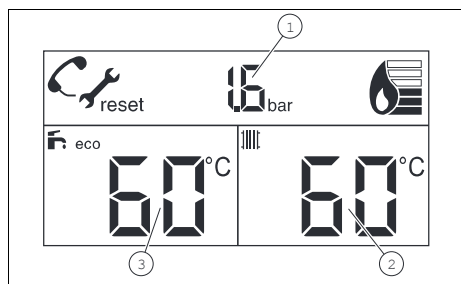

- 1 Давление в системе, код ошибки или дополнительная информация
- 2 Текущая температура подающей линии системы отопления
- 3 Текущая температура горячей воды



Символ	Значение
	Текущий режим работы горелки: Горелка включена
	Режим отопления активен: – постоянно горит: в режиме ожидания запроса на нагрев в режиме отопления – мигает: горелка включена в режиме отопления
	Приготовление горячей воды активно: – постоянно горит: горелка в режиме ожидания запроса на приготовление горячей воды – мигает: горелка включена в режиме приготовления горячей воды
eco	ECO-режим, комфортный режим деактивирован
	Уровень специалиста
и F.XX	Неисправность в изделии
OFF	Режим ожидания

### 3.5 Данные на маркировочной табличке

Маркировочная табличка устанавливается на заводе на нижней стороне изделия.

Данные на маркировочной табличке	Значение
	Читайте руководство!
<b>Panther</b>	Торговое название
12, 25, 30, 35	Мощность аппарата
KO, KT	KO = изделие без вентилятора KT = изделие с вентилятором
O, V	O = отопительный аппарат V = комбинированный аппарат
H	Вид газа
например, RU (BE, SEE-EU, CZ, HU, PL, FR, IT, SEE-INT, TR, UA, VE-AR, VE-RU, VE-EU, VE-IR)	Регион поставки
B	Сетевое напряжение
Вт	Потребляемая мощность
IP	Тип защиты/класс защиты
Гц	Частота тока в сети
Кат. (напр. II <sub>2НЗР</sub> )	Категория прибора
Тип	Допустимые типы газовых аппаратов
например, 2Н, G20 - 13 мбар (1,3 кПа)	Заводской тип газа и давление газа на входе
нед./гггг (например, 11/2015)	Дата производства: неделя/год
PMW	Допустимое общее избыточное давление в контуре ГВС
PMS	Допустимое общее избыточное давление в режиме отопления



Данные на маркировочной табличке	Значение
ED 92/42	Выполнение действующих требований по КПД на 4*
P	Диапазон номинальной тепловой мощности
Q	Диапазон тепловой нагрузки
D	Номинальный объем отбора, горячая вода
T <sub>макс.</sub>	Макс. температура теплоносителя в подающей линии
NOx	класс NOx (выбросы оксида азота)
	Режим отопления
	Приготовление горячей воды
	Код Data Matrix/штрихкод содержит в себе серийный номер, с 7-ой по 16-ую цифру образует артикульный номер.

### 3.6 Единый знак обращения на рынке государств-членов Таможенного союза



Маркировка изделия единым знаком обращения на рынке государств-членов Таможенного Союза свидетельствует соответствие изделия требованиям всех технических предписаний Таможенного Союза, распространяющихся на него.

### 3.7 Срок службы

При условии соблюдения предписаний относительно транспортировки, хранения, монтажа и эксплуатации, ожидаемый срок службы изделия составляет 10 лет.





### 3.8 Дата производства

Дата производства (неделя, год) указаны в серийном номере на маркировочной табличке:

- третий и четвертый знак серийного номера указывают год производства (двухзначный).
- пятый и шестой знак серийного номера указывают неделю производства (от 01 до 52).

## 4 Эксплуатация

### 4.1 Концепция управления

Кнопка	Значение
	Выбор режима эксплуатации
	Настройка температуры горячей воды
	Настройка температуры в подающей линии системы отопления
	<ul style="list-style-type: none"> <li>– Активация изделия: вкл/выкл (режим ожидания) (нажмите и отпустите кнопку)</li> <li>– Сброс параметров изделия (нажмите и удерживайте кнопку в течение более 3 секунд)</li> </ul>

Настраиваемые значения отображаются мигающими символами.

Подсветка дисплея включается, если вы включите изделие или нажмете кнопку.

## 4 Эксплуатация

### 4.2 Основное меню

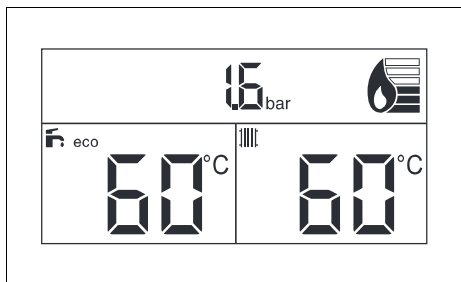

Основная индикация отображает текущее состояние изделия.

Если дольше 5 секунд не нажимать никаких кнопок, возвращается основная индикация (только при настройке температуры горячей воды/температуры подающей линии системы отопления).

Если вообще не нажимать никаких кнопок дольше 15 минут (например, на уровне специалиста), то снова появляется основная индикация.

При наличии сообщения об ошибке на основной индикации будет отображаться код ошибки.

Доступность функции к использованию зависит от того, подключен ли к изделию регулятор.

### 4.3 Уровни управления

Изделие имеет два уровня управления.

- Уровень пользователя отображает важную информацию и предоставляет возможности настройки, не требующие специальных знаний.
- Уровнем специалиста допускается пользоваться только обладая специальными знаниями и поэтому он защищен кодом.

### 4.4 Открытие запорных устройств

1. Попросите специалиста, установившего изделия, объяснить вам расположение запорных устройств и порядок обращения с ними.
2. Откройте установленный монтажным предприятием газовый запорный кран.
3. Откройте газовый запорный кран на изделии.
4. Откройте сервисные краны в подающей и обратной линии системы отопления.

**Действительность:** Изделие с встроенным приготовлением горячей воды

ИЛИ Изделие с подключенным накопителем горячей воды

- ▶ Откройте запорный вентиль холодной воды.

### 4.5 Включение изделия

- ▶ Нажмите .

◀ На дисплее отображается основная индикация.

### 4.6 Проверка давления в системе



#### Указание

Изделие оснащено датчиком давления и цифровой индикацией давления.

Если давление в системе будет ниже требуемого (0,08 МПа ... 0,2 МПа (0,8 бар ... 2 бар)), то на дисплее будет мигать индикация давления. Если потеря давления не прекращается (ниже 0,03 МПа (0,3 бар)), то изделие переключается в режим неполадки. Если система отопления обслуживает несколько этажей, то может потребоваться более высокое давление в системе. Чтобы выяснить это, обратитесь к вашему специалисту.

- ▶ Проверьте на дисплее давление в системе.

**1 / 2**

Давление в системе: 0,08 ... 0,2 МПа (0,80 ... 2,0 бар)

Давление в системе находится в установленном диапазоне давления.

**2 / 2**

Давление в системе: < 0,08 МПа (< 0,80 бар)

- ▶ Наполните систему отопления. (→ страница 11)

◁ Если достигнут достаточный диапазон давления, то индикация погаснет через 20 секунд.

## 4.7 Наполнение системы отопления



### Осторожно!

**Вероятность материального ущерба из-за греющей воды с высоким содержанием извести или загрязненной сильными коррозионными веществами или химикатами!**

Водопроводная вода несоответствующего качества повреждает уплотнения и мембраны и забивает узлы изделия и системы отопления, через которые протекает.

- ▶ Наполняйте систему отопления только греющей водой надлежащего качества.
- ▶ В случае сомнений по этому вопросу обратитесь к специалисту.



### Указание

Специалист отвечает за первое наполнение.

1. Соедините кран заполнения с водопроводом холодной воды, как вам объяснил специалист.
2. Откройте все регулировочные вентили радиатора (термостатические вентили) системы отопления.
3. Откройте водопровод холодной воды.
4. Медленно откройте кран заполнения и заливайте воду до тех пор, пока не будет достигнуто требуемое давление в системе.
5. Закройте водопровод холодной воды.
6. Удалите воздух из всех радиаторов.
7. Проверьте на дисплее давление в системе. (→ страница 10)
8. При необходимости долейте воду.
9. Перекройте кран заполнения.
10. Отсоедините кран заполнения от водопровода холодной воды.

## 4.8 Настройка температуры в подающей линии системы отопления

1. Нажмите или (III).  
 ◁ Настроенная температура в подающей линии системы отопления отображается мигающим значением.

**Условия:** Регулятор не подключён

- ▶ С помощью или (III) настройте нужную температуру в подающей линии системы отопления.

**Условия:** Регулятор подключен

- ▶ С помощью или (III) настройте на изделии максимально допустимую температуру в подающей линии системы отопления.
- ▶ Настройте на регуляторе желаемую температуру подающей линии системы отопления (→ Руководство по эксплуатации регулятора).

## 4 Эксплуатация

### 4.9 Настройка приготовления горячей воды

#### 4.9.1 Настройка температуры горячей воды

**Действительность:** Изделие с встроенным приготовлением горячей воды  
ИЛИ Изделие с подключенным накопителем горячей воды

1. Нажмите или (➤).  
◀ На дисплей мигающими символами выводится настроенная температура горячей воды.

**Условия:** Регулятор не подключён

- ▶ С помощью или (➤) настройте нужную температуру горячей воды.

**Условия:** Регулятор подключен

- ▶ С помощью или (➤) настройте на изделии максимально допустимую температуру горячей воды.
- ▶ Настройте на регуляторе желаемую температуру горячей воды (→ Руководство по эксплуатации регулятора).

#### 4.9.2 Установка режима ЭКО

**Действительность:** Изделие с встроенным приготовлением горячей воды

- ▶ Одновременно нажмите (➤) и (III) и удерживайте 3 секунды.  
◀ Если на основной индикации отображается символ **ECO**, это значит, что комфортный режим выключен.  
◀ Если символ **ECO** на основной индикации погас, это значит, что комфортный режим включён.

### 4.10 Выбор режима эксплуатации



#### Указание

После каждого включения/процесса розжига изделие запускается в предварительно выбранном режиме эксплуатации.

- ▶ Нажимайте до тех пор, пока на дисплее не появится нужный режим эксплуатации.

Символ	Принцип работы
	Отопление + горячая вода
	только отопление
	Только ГВС и защита от замерзания
–	Нет защиты от замерзания/Только защита от замерзания

### 4.11 Вызов кодов состояния

1. Одновременно нажмите (➤) и (III) и удерживайте 3 секунды.  
Коды состояния – обзор (→ страница 15)  
◀ Текущее рабочее состояние **S.XX** отображается на дисплее.
2. Чтобы вернуться к основной индикации, нажмите .

### 4.12 Отключение функций прибора

#### 4.12.1 Выключение режима отопления (летний режим)

**Условия:** Регулятор не подключен



- ▶ Нажимайте , пока индикация не исчезнет.

**Условия:** Регулятор подключен

- ▶ Выключите режим отопления с помощью регулятора (→ Руководство по эксплуатации регулятора).

### 4.12.2 Выключение режима ГВС

**Условия:** Регулятор не подключен

- ▶ Нажимайте , пока индикация  не исчезнет.

**Условия:** Регулятор подключен

- ▶ Выключите режим ГВС с помощью регулятора (→ Руководство по эксплуатации регулятора).

## 5 Устранение неполадок

### 5.1 Распознавание и устранение неполадок

- ▶ Если при эксплуатации изделия возникают проблемы, вы можете самостоятельно проверить некоторые пункты с помощью содержащейся в приложении таблицы.
- ▶ Если после проверки по таблице изделие не работает надлежащим образом, обратитесь к специалисту и попросите его устранить проблему.

### 5.2 Индикация кодов ошибки

Коды ошибки имеют приоритет перед всеми остальными видами индикации. Если одновременно есть несколько ошибок, они отображаются по очереди в течение двух секунд каждая.

- ▶ Если изделие показывает код ошибки (F.xx), обратитесь к специалисту.

## 6 Техническое обслуживание и уход

### 6.1 Техническое обслуживание

Условием постоянной эксплуатационной готовности и безопасности, надежности и длительного срока службы изделия является ежегодный осмотр и техническое обслуживание изделия специалистом раз в два года.

### 6.2 Уход за изделием



**Осторожно!**  
**Риск повреждения оборудования из-за применения непригодных чистящих средств!**

- ▶ Не используйте аэрозоли, абразивные средства, моющие средства, содержащие растворители или хлор чистящие средства.

- ▶ Очищайте облицовку влажной тряпкой с небольшим количеством не содержащего растворителей мыла.

## 7 Вывод из эксплуатации

### 7.1 Временный вывод изделия из эксплуатации

- ▶ Временный вывод изделия из эксплуатации выполняйте только тогда, когда не ожидается мороза.
- ▶ Нажмите и отпустите .
- ◀ Дисплей гаснет.
- ▶ При выводе из эксплуатации на длительное время (например, отпуск) перекройте газовый запорный кран, а на комбинированных изделиях еще и запорный вентиль холодной воды.

## 8 Переработка и утилизация

### 7.2 Окончательный вывод изделия из эксплуатации

- ▶ Поручите специалисту окончательно вывести изделие из эксплуатации.

### 9.2 Сервисная служба

Контактные данные нашей сервисной службы находятся по адресу, указанному на последней странице и по адресу [www.protherm.ru](http://www.protherm.ru).

## 8 Переработка и утилизация

- ▶ Утилизацию транспортировочной упаковки предоставьте специалисту, установившему изделие.



Если изделие маркировано этим знаком:

- ▶ В этом случае не утилизируйте изделие вместе с бытовыми отходами.
- ▶ Вместо этого сдайте изделие в пункт приёма старой бытовой техники или электроники.



Если в изделии есть батарейки, маркированные этим знаком, то они могут содержать вредные для здоровья и окружающей среды вещества.

- ▶ В этом случае утилизируйте батарейки в пункте приёма использованных батареек.

## 9 Гарантия и сервисное обслуживание

### 9.1 Гарантия

Информацию по гарантии производителя вы можете получить, обратившись по контактному адресу, указанному на последней странице.

Приложение

**A Уровень пользователя – обзор**

Настраиваемые значения	Значения		Единица измерения	Величина шага, выбор	Заводские настройки
	мин.	макс.			
Режим отопления					
Температура в подающей линии системы отопления	Текущее значение		°C	1	60
	30	80			
Режим ГВС					
Температура горячей воды	Текущее значение		°C	1	55
	35	65			

**B Коды состояния – обзор**

Не указанные здесь коды состояния можно увидеть в руководстве по установке.

Код состояния	Значение
Индикация в режиме отопления	
S.0	Отопление, нет потребности в тепле
S.1	Режим отопления, запуск вентилятора
S.2	Режим отопления, запуск насоса
S.3	Режим отопления, розжиг
S.4	Режим отопления, горелка работает
S.5	Выбег вентилятора и насоса
S.6	Режим отопления, выбег вентилятора
S.7	Режим отопления, выбег насоса
S.8	Остаточное время блокировки отопления xx минут
Индикация в режиме ГВС	
S.10	Запрос горячей воды
S.11	Режим ГВС, запуск вентилятора
S.13	Режим ГВС, розжиг
S.14	Режим ГВС, горелка работает
S.15	Режим ГВС, выбег насоса/вентилятора
S.16	Режим ГВС, выбег вентилятора
S.17	Режим ГВС, выбег насоса
Индикация в комфортном режиме с "горячим стартом" или в режиме ГВС с бойлером	
S.20	Запрос горячей воды
S.21	Режим ГВС, запуск вентилятора
S.22	Режим ГВС, запуск насоса
S.23	Режим ГВС, розжиг
S.24	Режим ГВС, горелка работает
S.25	Режим ГВС, выбег насоса/вентилятора

## Приложение

Код состояния	Значение
S.26	Режим ГВС, выбег вентилятора
S.27	Режим ГВС, выбег насоса
S.28	Горячая вода, время блокировки горелки
	Другая индикация
S.30	Комнатный термостат блокирует режим отопления
S.31	Активен летний режим, или регулятор eBUS блокирует режим отопления
S.34	Защита от замерзания активна

## С Устранение неполадок и ошибок

### С.1 Устранение неполадок

Неисправность	Возможная причина	Мероприятие
прибор не запускается (горячая вода отсутствует, система отопления остается холодной)	Установленный монтажным предприятием газовый запорный кран и/или газовый запорный кран на изделии закрыт.	1. Откройте оба газовых запорных крана.
	Запорный вентиль холодной воды закрыт.	1. Откройте запорный вентиль холодной воды.
	Электропитание в здании прервано.	1. Проверьте предохранитель в здании. Изделие будет автоматически включено при восстановлении электропитания.
	Изделие выключено.	1. Включите изделие. (→ страница 10)
	Настроена слишком низкая температура в подающей линии системы отопления/ температура горячей воды или деактивирован режим отопления.	1. Настройте температуру в подающей линии системы отопления. (→ страница 11) 2. Настройте температуру горячей воды. <b>(Действительность:</b> Изделие с встроенным приготовлением горячей воды ИЛИ Изделие с подключенным накопителем горячей воды) (→ страница 12) 3. Выберите режим эксплуатации. (→ страница 12)
В системе отопления присутствует воздух.	1. Поручите специалисту удалить воздух из системы отопления.	
Приготовление горячей воды работает нормально; отопление не работает	Внешний регулятор настроен неправильно.	1. Правильно настройте внешний регулятор (→Руководство по эксплуатации регулятора).



**С.2 Устранение неисправности**

Сообщение	Возможная причина	Мероприятие
<b>F.22</b> Слишком низкое давление в системе	Давление в системе слишком низкое. Недостаток воды в системе отопления.	1. Наполните систему отопления. (→ страница 11)
<b>F.28</b> Не удается выполнить розжиг	После двух неудачных попыток розжига прибор переключается в режим неполадки.	1. Проверьте, открыт ли газовый запорный кран. 2. Нажмите и удерживайте клавишу снятия сбоя в течение одной секунды. – Попытки снятия сбоя: ≤ 3 3. Если устранить сбой розжига попыткой снятия сбоя не удалось, обратитесь к специалисту.
<b>Действительность:</b> изделие с вентилятором <b>F.33</b> Ошибка реле давления	Неисправно реле давления.	1. Поручите специалисту устранить неполадку.
	Заблокирована труба отходящих газов.	1. Поручите специалисту устранить неполадку.
<b>Действительность:</b> Изделие без вентилятора <b>F.36</b> Неполадка в системе воздуховодов/дымоходов	Неисправен вентилятор.	1. Поручите специалисту устранить неполадку.
	Заблокирована труба отходящих газов.	1. Поручите специалисту устранить неполадку.



© KOMFORT

© KOMFORT

**Издатель/изготовитель**

**Protherm Production, s.r.o.**

Jurkovičova 45 – Skalica – 90901

Tel. 034 6966101 – Fax 034 6966111

Zákaznícka linka 034 6966166

www.protherm.sk



**Вайлант Груп Словакия с.р.о.**

Пплк. Плюштя 45 – Скалица – 90901

**Поставщик**

**ООО «Вайлант Груп Рус», Россия**

123423 г. Москва – ул. Народного Ополчения дом 34,  
строение 1

Тел. +7 4 95 788-4544 – Факс +7 4 95 788-4565

info@protherm.ru – www.protherm.ru

протерм.рф

**Представительство ООО «Вайлант Груп Рус» в**



**Республике Казахстан**

050057 Алматы – Бостандыкский р-н

6й этаж БЦ AlmatyTowers – ул. Байзакова, д.280

Тел +7 7 27 332-3333

info@vaillant-group.kz

© Данные руководства или их части охраняются авторским правом и могут копироваться или распространяться только с письменного согласия изготовителя.

Возможны технические изменения.



Всегда на Вашей стороне