

Гамма GT 120 - GTU C 120 - GT 220

Низкотемпературный жидкотопливный котел
Жидкотопливный конденсационный котел

РУССКИЙ
21/09/06



© KOMFORT

Инструкция по
эксплуатации



300003706-001-F

De Dietrich 



www.dedietrich.com

Содержание

Важные рекомендации	3
1 Вентиляция	3
2 Горелка	3
3 Техническое обслуживание	4
Описание	5
1 Котлы	5
2 Панель управления	6
Ввод в эксплуатацию	10
Выключение котла	10
В случае неисправности	10









Используемые символы

	Осторожно, опасность	Существует риск травмы пользователя или поломки оборудования. Уделить особое внимание технике безопасности для сохранности оборудования и отсутствия травм
	Особая информация	Информация должна быть принята во внимание для обеспечения удобства
	Ссылка	Обратитесь к другой инструкции или к другим страницам данной инструкции

Мы поздравляем Вас с выбором высококачественного продукта. Мы рекомендуем Вам прочитать следующие инструкции, чтобы обеспечить оптимальную работу Вашего оборудования. Мы убеждены, что оно полностью удовлетворит Вас и будет соответствовать Вашим ожиданиям.

Важные рекомендации

-  Правильная работа оборудования обуславливается точным соблюдением настоящей инструкции.
-  Любые операции на оборудовании и отопительной установке должны производиться квалифицированным специалистом.
-  Наша ответственность производителя не действует в случае неправильного использования оборудования, его неправильного или недостаточного технического обслуживания или же неправильной установки оборудования (что касается последнего, то Вы должны проследить, чтобы установка была выполнена квалифицированными специалистами).
-  Проверить герметичность подключения трубопроводов воды и газа.
-  Проверить, что оборудование правильно настроено для используемого типа топлива.
-  Соблюдать полярность, указанную на клеммах: фаза (L), нейтраль (N) и земля $\frac{1}{\text{---}}$.
-  Для обеспечения защиты от коррозии водонагревателей горячей санитарно-технической воды, оборудованных титановым анодом (защитная система Titan Active System®) всегда оставлять панель управления включенной. Для отключения отопления или горячей санитарно-технической воды использовать летний режим работы или режим защиты от замораживания.

1 Вентиляция

Внимание :

С целью избежания повреждений котла, недопустимо загрязнение воздуха, идущего на горение, хлор- или фторсодержащими соединениями, которые в значительной степени активизируют коррозию. Эти соединения присутствуют, например, в аэрозольных баллончиках, красках, растворителях, чистящих и моющих средствах, клеях, солях для таяния снега и т. д... Таким образом, необходимо :

- Избегать поступлений воздуха из помещений, где используются эти вещества: парикмахерские, прачечные, промышленные помещения (с растворителями), помещения с холодильными установками (опасность утечки хладагента) и т.д.
- Избегать складирования вблизи котла подобных веществ.

Мы обращаем ваше внимание на то, что в случае коррозии котла и/или его составных частей хлор- и/или фторсодержащими соединениями, наши гарантийные обязательства теряют свою силу.

1.1 Модели для подключения к дымовой трубе - Конденсационные модели для подключения к дымовой трубе

Расположить отверстия для притока воздуха по отношению к отверстиям верхней вентиляции таким образом, чтобы воздухообмен происходил во всем объеме котельной.

Минимальные сечения, а также расположение притока свежего воздуха и отвода воздуха должны соответствовать действующим правилам и нормам.

-  Отверстия для притока воздуха в помещение не должны загромождаться (даже частично).

1.2 Модели для подключения к коаксиальному дымоходу (Не поставляются в Германию)

- Котлы GTU 120 FF соответствуют нормам для жидкотопливных котлов типа C (XPD 35-430). Они могут быть установлены в помещениях любого типа и любого объема, даже если эти помещения не имеют окна или открывающейся оконной рамы.
- Котлы могут устанавливаться только с устройствами, реализуемыми De Dietrich (в частности, коаксиальные дымоходы, соединительные детали, окончания).

2 Горелка

 См. инструкцию по эксплуатации горелки.

3 Техническое обслуживание

- Техническое обслуживание, чистка котла, прочистка дымоходов и лючка для чистки должны обязательно выполняться по меньшей мере 1 раз в год квалифицированным специалистом.
- **Жидкотопливный конденсационный котел** : Минимум один раз в год, квалифицированным специалистом обязательно должно выполняться техническое обслуживание конденсатора и станции нейтрализации конденсата.

**⚠ Для обеспечения безопасной работы котла :
Обязательно один раз в год проверять и чистить сифон и трубопровод отвода конденсата.**

Без ежегодного технического обслуживания есть риск, что сифон засорится, и конденсат не сможет больше стекать и заполнит трубопровод отвода продуктов сгорания, вызвав тем самым нарушение работы котла.

- Регулярно проверять уровень воды в установке. При необходимости, добавляйте ее, избегая резких добавлений холодной воды в горячий котел. Если эта операция повторяется несколько раз в течение сезона, то найти и устранить утечку.
- Рекомендуется заключить контракт на техническое обслуживание.

**⚠ Не рекомендуется опорожнять установку, кроме случаев абсолютной необходимости. Пример :
Многомесячное отсутствие с риском замораживания в здании.**

Заполнить сифон водой через лючок теплообменника



Описание

1 Котлы

Представленные модели реализуются в различных странах в соответствии с программой продаж для этих стран.

GT 120



GTU 120 / GTU 120 FF / GTU C 120



GTU 1200 V / GTU 1200 V FF / GTU C 1200 V



GT 220



2 Панель управления

2.1 Панель управления В / В2

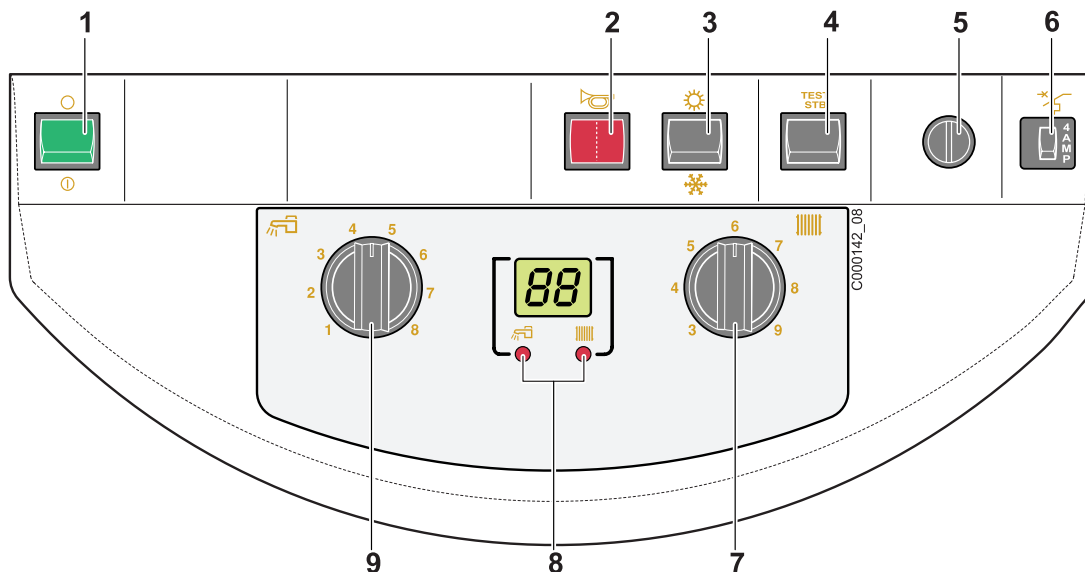

1 Главный переключатель Вкл / Выкл

2 Индикатор неисправности

3 Переключатель Лето / Зима

4 Кнопка переключателя TEST STB

5 Защитный термостат с кнопкой ручного сброса блокировки

6 Панель управления В : Предохранитель с временной задержкой (4 А)

Панель управления В2 : Предохранитель с временной задержкой (6 А)

7 Термостат котла

8 Попеременная индикация следующих температур :

- Индикатор горит : Температуры воды в котле

- Индикатор горит : Температура горячей санитарно-технической воды

9 Термостат для ГВС

2.2 Панель управления Easymatic E-E1 / Easyradio ER-E1R

Электромеханические компоненты

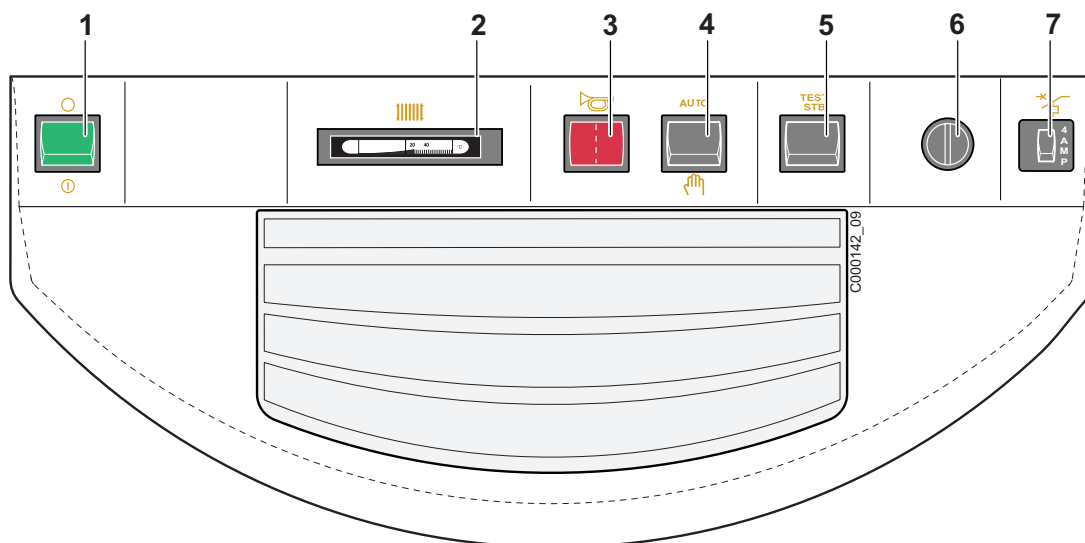

1 Главный переключатель Вкл / Выкл

2 Термометр котла

3 Индикатор неисправности

4 Переключатель AUTO/

5 Кнопка переключателя TEST STB

6 Защитный термостат с кнопкой ручного сброса блокировки

7 Предохранитель с временной задержкой (4 А)

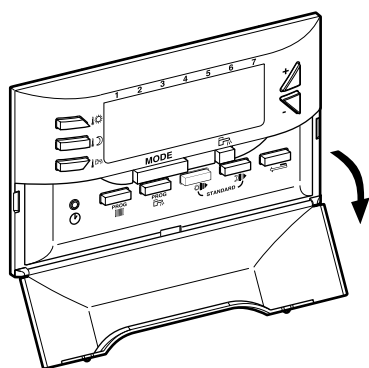

8575N077A

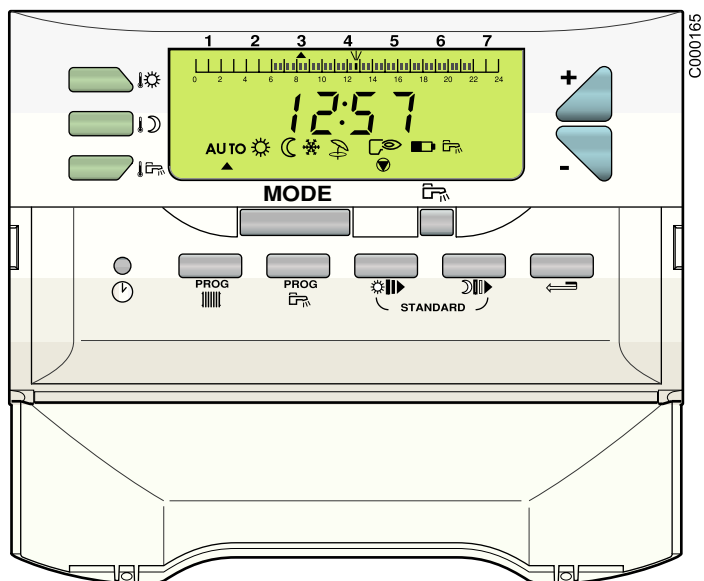

Кнопки регулировки температуры

- Комфортная комнатная температура
- Пониженная комнатная температура
- Температура горячей санитарно-технической воды
- +/-** Возможность регулировки выбранной температуры

Кнопки выбора режима работы

Кнопка MODE :

- AUTO** Работа согласно часовой программы
- Принудительный режим "комфортной" температуры
- Принудительный режим "пониженной" температуры
- Режим защиты от замораживания
- Летний режим работы

Кнопка : Режим разрешенного нагрева водонагревателя

- Горелка работает
- Насос работает
- Доступно только на Easyradio
Если этот символ мигает, то заменить батареи



Кнопка установки времени и даты



Доступ к часовому программированию контуров отопления. Контур А для Easymatic, контур А и В для Easymatic 1.



Доступ к часовому программированию контура горячей санитарно-технической воды

Кнопка программирования



Запись (по 1/2 ч) периода комфортной комнатной температуры или разрешенного нагрева водонагревателя (темный участок)



Запись (по 1/2 ч) периода пониженной комнатной температуры или запрещенного нагрева водонагревателя (светлый участок)



Кнопка возврата назад

Электромеханические компоненты

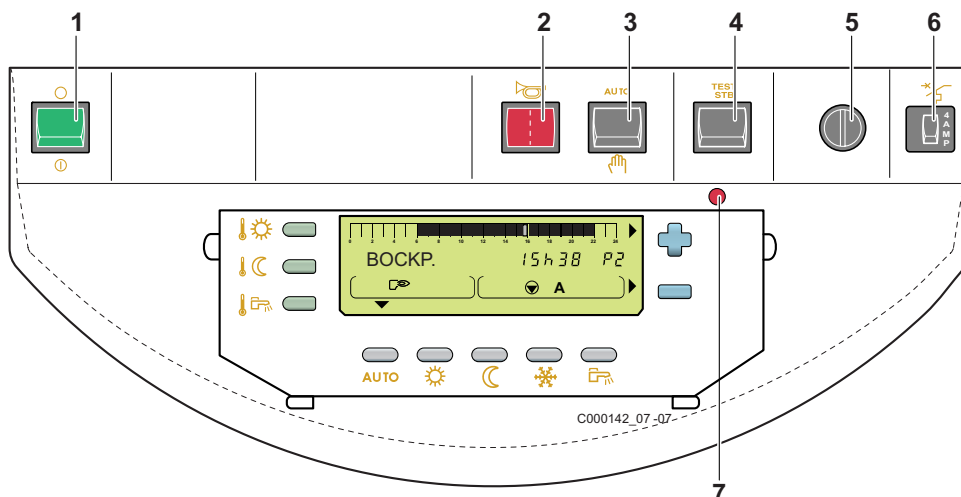

1	Главный переключатель Вкл (I) / Выкл (O)	5	Защитный термостат с кнопкой ручного сброса блокировки (110 °C)
2	Индикатор неисправности	6	Предохранитель с временной задержкой (6 А)
3	Переключатель AUTO / (I) / (II) / (III)	7	Индикатор состояния
4	Кнопка переключателя TEST STB		



Дисплей

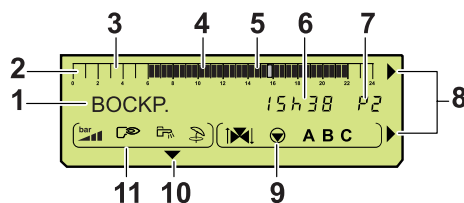

1	Текстовая и цифровая индикация	10	Стрелка, отображаемая над активным режимом работы
2	Графический индикатор отображения программы для контура А, В или С	11	Символы, обозначающие активное состояние входов/выходов
3	Светлый участок : Период отопления с пониженной комнатной температурой или запрещенного нагрева водонагревателя	<ul style="list-style-type: none"> Загрузочный насос ГВС работает Летний режим работы Недоступно Горелка работает 	
4	Темный участок : Период отопления с комфортной комнатной температурой или разрешенного нагрева водонагревателя	<p>С дополнительным оборудованием ед. поставки AD217 :</p> <ul style="list-style-type: none"> ▶ Работа с модулирующей горелкой <ul style="list-style-type: none"> Горелка работает с увеличением уровня мощности Горелка работает с уменьшением уровня мощности Горелка работает с постоянным уровнем ▶ Работа с 2-ступенчатой горелкой <ul style="list-style-type: none"> Горелка работает с 1 ступенью Горелка работает с 2 ступенями 	
5	Мигающий курсор, обозначающий текущий час		
6	Цифровая индикация (текущий час, изменяемые величины, параметры и т.д.)		
7	Индикация активной программы, P1, P2, P3, P4 или E : включен летний режим работы		
8	Мигающие стрелки обозначают, что значения параметров могут быть изменены при помощи клавиш + и -		
9	Символы работы контуров		
	<ul style="list-style-type: none"> Открытие 3-ходового смесителя Закрытие 3-ходового смесителя Насос отображаемого контура работает 		
A, B, C	Имя отображаемого контура		

Кнопки, доступные при закрытой крышке

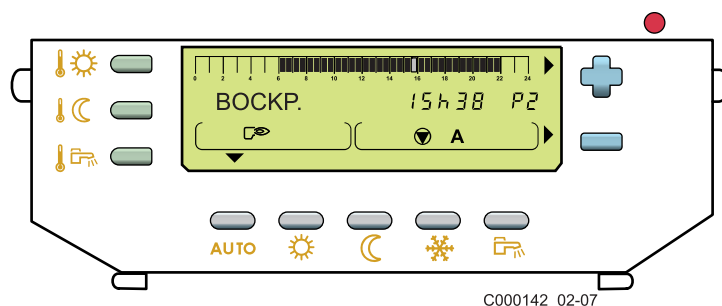

C000142_02-07

Кнопки регулировки температуры

- Комфортная комнатная температура
- Пониженная комнатная температура
- Температура горячей санитарно-технической воды
- Возможность регулировки выбранной температуры

Кнопки выбора режима работы

- AUTO** Работа согласно часовой программы
- Принудительный режим "комфортной" температуры :
- до полуночи, если ▼ мигает
- постоянно, если ▼ горит
- Принудительный режим "пониженной" температуры :
- до полуночи, если ▼ мигает
- постоянно, если ▼ горит
- Режим защиты от замораживания
- Режим разрешенного нагрева водонагревателя

Кнопки, доступные при открытой крышке

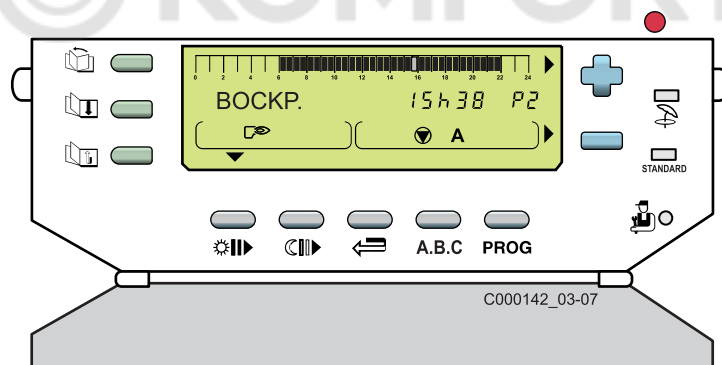

C000142_03-07

- Кнопка ручного перехода на летний режим работы
Отопление отключено и производство горячей санитарно-технической воды обеспечивается.
Отображаются символы и E.

- STANDARD** Кнопка "стандартной" программы
Сброс всех часовых программ.

- Кнопка доступа к параметрам, предназначенным для специалиста

Кнопки доступа к настройкам и измерениям

- Навигация по страницам меню
- Навигация по строкам меню
- Возврат на предыдущую строку меню

Кнопки программирования

- Запись (по 1/2 ч) периода комфортной комнатной температуры или разрешенного нагрева водонагревателя (темный участок)
- Запись (по 1/2 ч) периода пониженной комнатной температуры или запрещенного нагрева водонагревателя (светлый участок)
- Кнопка возврата назад
- A, B, C** Кнопка выбора отображаемого контура
- PROG** Кнопка выбора активной программы для отопления (P1, P2, P3 или P4)

3 Горелка

См. инструкцию по эксплуатации горелки.

Ввод в эксплуатацию

 Только квалифицированный специалист может выполнить первый ввод в эксплуатацию.

1. Проверить давление воды в установке. При необходимости добавить воды.
2. Если речь идет о жидкотопливном котле, то проверить уровень жидкого топлива в емкости.

3. Открыть подачу жидкого топлива или газовый кран.

4. **Панель управления В / В2 :**

- Установить переключатель Зима/Лето на ❄️

Панель управления Е / Е1 / D :

- Установить переключатель AUTO/🔌 на AUTO.

5. Установить переключатель Вкл/Выкл на ⓪.

Выключение котла

Установить переключатель Вкл/Выкл на ⓪.

 В положении Выкл ⓪, водонагреватель горячей санитарно-технической воды, оборудованный титановым анодом, не защищен больше от коррозии.

Меры предосторожности в случае риска замораживания

Контур отопления :

Использовать правильно дозированные составы против замораживания для предотвращения замерзания воды системы отопления. По умолчанию, полностью опорожнить установку. Во всех случаях проконсультироваться с Вашей монтажной организацией.

Контур горячей санитарно-технической воды :

Опорожнить водонагреватель и трубопроводы санитарно-технической воды.

Меры предосторожности в случае длительного выключения котла (один год или несколько лет)

- Тщательно прочистить котел и дымовую трубу.
- Закрыть дверцу камеры сгорания для предотвращения любой циркуляции воздуха в котле.

- Снять трубу, соединяющую котел и дымовую трубу и закрыть патрубков уходящих газов заглушкой.

В случае неисправности

Выполнить следующие проверки, прежде чем звонить Вашему монтажнику :

Горелка не запускается.

 См. инструкцию по эксплуатации горелки.

Горелка работает, но радиаторы холодные.

- Удалить воздух из радиаторов.
- Добавить воды в первичный контур.
- Проверить правильную работу циркуляционного насоса.
- Связаться с Вашим монтажником, если необходимо часто добавлять воду в установку.

Перед тем как сообщить о неисправности Вашей монтажной организации, списать следующую информацию :

- Тип изделия
- Серийный номер
- Тип топлива

Эти данные находятся на идентификационной табличке, наклеенной на боковой панели котла.

ГАРАНТИИ

Вы только что приобрели наше оборудование, и мы хотим поблагодарить Вас за проявленное доверие.

Мы позволим привлечь Ваше внимание на то, что оборудование наилучшим образом сохранит свои первоначальные качества при условии проведения регулярной проверки и технического обслуживания.

Специалист, который установил оборудование, и вся наша сервисная сеть остаются в полном Вашем распоряжении.

Гарантийные условия

Ваше оборудование имеет договорную гарантию против любого производственного дефекта, которая вступает в действие, начиная с даты покупки, указанной в счете, предоставленном монтажной организацией.

Срок действия нашей гарантии указан в нашем прайс-листе.

Наша ответственность производителя не действует в случае неправильного использования оборудования, его неправильного или недостаточного технического обслуживания или же неправильной установки оборудования (что касается последнего, то Вы должны проследить, чтобы установка была выполнена квалифицированными специалистами).

В частности, мы не принимаем ответственности за материальные повреждения, моральный ущерб или травмы, возникшие вследствие установки, не соответствующей :

- Местным нормативам безопасности и правилам, а также распоряжениям местных властей
- Всем государственным, местным и частным регламентам, касающимся установки подобного оборудования
- Нашим инструкциям и указаниям по установке, в особенности, связанным с регулярным техническим обслуживанием оборудования
- Действующим правилам и нормам

Наша гарантия ограничивается заменой или ремонтом только тех компонентов оборудования, которые были признаны неисправными нашими техническими специалистами, не включая расходы на оплату труда персонала, переезды и транспортные расходы.

Наша договорная гарантия не покрывает замену или ремонт компонентов оборудования, которые пришли в негодность вследствие нормального износа или неправильной эксплуатации, вмешательства неквалифицированных третьих лиц, вследствие ошибки или недостаточного наблюдения или технического обслуживания, использования несоответствующего электрического питания и использования несоответствующего или некачественного топлива.

Гарантия на внутренние узлы оборудования, такие как двигатели, насосы, электрические клапаны и т.д. распространяется только в том случае, если они не были демонтированы.

Франция

Все указанные выше положения не исключают прав покупателя, гарантируемые статьями Гражданского Кодекса с номера 1641 по номер 1648.

Бельгия

Все указанные выше положения, касающиеся договорной гарантии, не исключают прав покупателя, гарантируемых законодательством Бельгии касательно скрытых дефектов.

Швейцария

Применение гарантии подчиняется условиям продажи, поставки и гарантии фирмы, которая продает наше оборудование.

Другие страны

Все указанные выше положения не исключают прав покупателя, гарантируемых законодательством его страны касательно скрытых дефектов.

DE DIETRICH THERMIQUE S.A.S.

www.dedietrich.com



Direction des Ventes France
57, rue de la Gare
F- 67580 MERTZWILLER
☎ +33 (0)3 88 80 27 00
✉ +33 (0)3 88 80 27 99

DE DIETRICH HEIZTECHNIK

www.dedietrich.com



Am Concorde Park 1 - B 4 / 28
A-2320 SCHWECHAT / WIEN
☎ +43 (0)1 / 706 40 60-0
✉ +43 (0)1 / 706 40 60-99
office@dedietrich.at

DE DIETRICH HEIZTECHNIK

www.dedietrich.com



Rheiner Strasse 151
D- 48282 EMSDETTEN
☎ +49 (0)25 72 / 23-5
✉ +49 (0)25 72 / 23-102
info@dedietrich.de

NEUBERG S.A.

www.dedietrich.com



39 rue Jacques Stas
L- 2010 LUXEMBOURG
☎ +352 (0)2 401 401

VAN MARCKE

www.vanmarcke.be



Weggevoerdenlaan 5
B- 8500 KORTRIJK
☎ +32 (0)56/23 75 11

DE DIETRICH

www.dedietrich.com



8 Gilyarovskogo Str. 7
R- 129090 MOSCOW
☎ +7 495.974.16.03
✉ +7 495.974.66.08
dedietrich@nnt.ru

VESCAL S.A.

www.chauffer.ch / www.heizen.ch



Z.I de la Veyre, St-Légier
1800 VEVEY 1
☎ +41 (0)21 943 02 22
✉ +41 (0)21 943 02 33

DE DIETRICH

www.dedietrich.com



Room 512, Tower A, Kelun Building
12A Guanghua Rd, Chaoyang District
C-100020 BEIJING
☎ +86 (0)106.581.4017
+86 (0)106.581.4018
+86 (0)106.581.7056
✉ +86 (0)106.581.4019
contactBJ@dedietrich.com.cn



De Dietrich

DE DIETRICH THERMIQUE
57, rue de la Gare F- 67580 MERTZWILLER - BP 30
www.dedietrich.com