

FR

DE

EN

NL

IT

ES

PL

RU

# FM52 - AD208 - AD278 - AD297

Français (page 3)

**Commande à distance avec sonde d'ambiance**

Deutsch (Seite 3)

**Fernbedienung mit Raumfühler**

English (page 7)

**Remote control with room sensor**

Nederlands (pagina 7)

**Afstandsbediening met omgevingsensor**

Italiano (pagina 11)

**Comando a distanza con sonda ambiente**

Español (página 11)

**Mando a distancia con sonda ambiente**

Polski (strona 15)

**Zdalne sterowanie z czujnikiem temperatury pomieszczenia**

РУССКИЙ (Страница 15)

**Дистанционное управление с датчиком комнатной температуры**

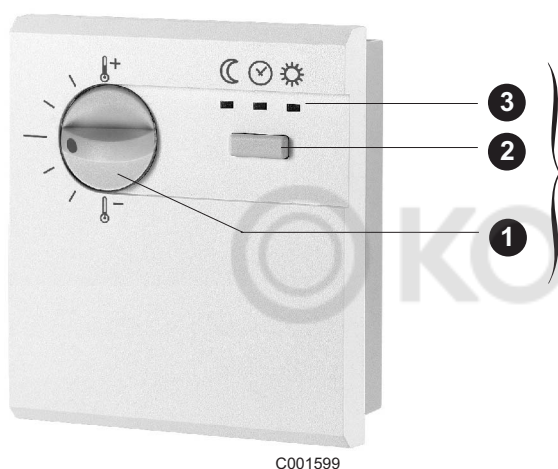

C001599

Français

## Sommaire

1	Présentation
2	Choix de l'emplacement
3	Fixation
4	Raccordement électrique
5	Description

Deutsch

## Inhaltsverzeichnis

3	1	Vorstellung	3
3	2	Aufstellung	3
4	3	Halterung	4
5	4	Elektrischer Anschluss	5
6	5	Beschreibung	6

English

## Contents

1	Presentation
2	Choice of the location
3	Attachment
4	Electrical connection
5	Description

Nederlands

## Inhoud

7	1	Presentatie	7
7	2	Montage mogelijkheden	7
8	3	Bevestiging	8
9	4	Elektrische aansluiting	9
10	5	Beschrijving	10

Italiano

## Indice

1	Presentazione	11
2	Scelta del luogo di installazione	11
3	Fissaggio	12
4	Collegamento elettrico:	13
5	Descrizione	14

Español

## Índice

1	1	Presentación	11
2	2	Elección del emplazamiento	11
3	3	Fijación	12
4	4	Conexión eléctrica	13
5	5	Descripción	14

Polski

## Spis treści

1	Opis modułu	15
2	Wybór miejsca zamontowania	15
3	Mocowanie	16
4	Podłączenie elektryczne	17
5	Opis	18

РУССКИЙ

## Содержание

1	1	Внешний вид	15
2	2	Выбор места для установки	15
3	3	Крепление	16
4	4	Электрическое подключение	17
5	5	Описание	18

## 1 Présentation

Le raccordement d'une commande à distance permet, depuis la pièce où elle est installée, de déroger à toutes les instructions du tableau de commande :

- Dérogation du programme chauffage en mode confort ou réduit
- Modification de la température de consigne ambiante ( $\pm 2.5\text{ °C}$ ).

La sonde d'ambiance agit automatiquement sur le régulateur central en fonction de la température du local où elle est installée.

La commande à distance permet l'adaptation automatique de la courbe de chauffe du circuit concerné.

## 2 Choix de l'emplacement

## 1 Vorstellung

Der Anschluss einer Fernbedienung ermöglicht es, von ihrem Installationsort aus alle Steuerbefehle des -Schaltfelds zu umgehen:

- Änderung des Heizungsprogramms im Tag- oder Absenkbetrieb
- Änderung der Raumsolltemperatur ( $\pm 2.5\text{ °C}$ ).

Der Raumfühler wirkt automatisch gemäß der Temperatur seines Installationsortes auf die Zentralregelung ein.

Die Fernbedienung ermöglicht die automatische Anpassung der Heizkurve des betreffenden Kreises.

## 2 Aufstellung

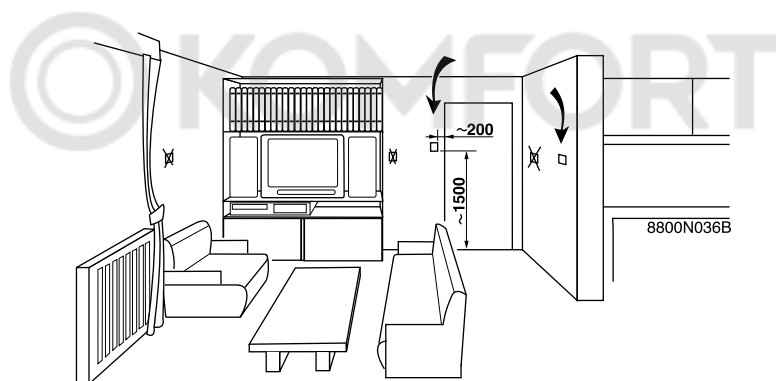

La commande à distance sera installée contre une cloison intérieure, à environ 1.5 m du sol dans la pièce pilote judicieusement choisie.

Die Fernbedienung ist an einer Innenwand in einem Bodenabstand von ungefähr 1.5 m in dem mit Umsicht ausgewählten "Bedien-Raum" anzubauen.

### ■ Emplacements déconseillés

Encaissé, exposé au rayonnement solaire, réchauffé par un passage de conduit de fumées, exposé à des courants d'air frais ou chauds de gaines d'aération, à proximité d'une cheminée à feu ouvert, d'une source de chaleur (téléviseur), derrière un rideau.

### ■ Nicht empfohlene Anbringungsorte

In eingeschlossenen Winkeln, an Stellen, die direkter Sonneneinstrahlung ausgesetzt sind, von durchgehenden Rauchabzugsrohren erwärmt werden, sich in kalten oder warmen Luftströmen von Lüftungsrohren befinden, in der Nähe eines offenen Kamins, neben Wärmequellen (Fernsehgerät) oder hinter Vorhängen.

### 3 Fixation

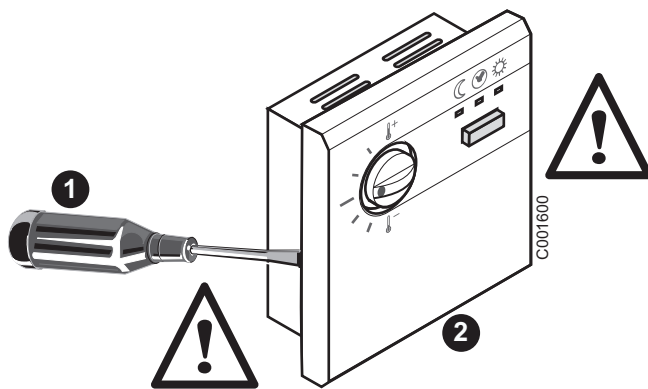

**⚠ 1** Dégager délicatement les ergots de la façade avant des nervures du boîtier à l'aide d'un tournevis.

**2** Enlever le couvercle.

**3** Percer 2 trous de Ø 6 mm. Mettre en place les chevilles. Fixer le boîtier à l'aide des 2 vis fournies.

### 3 Halterung

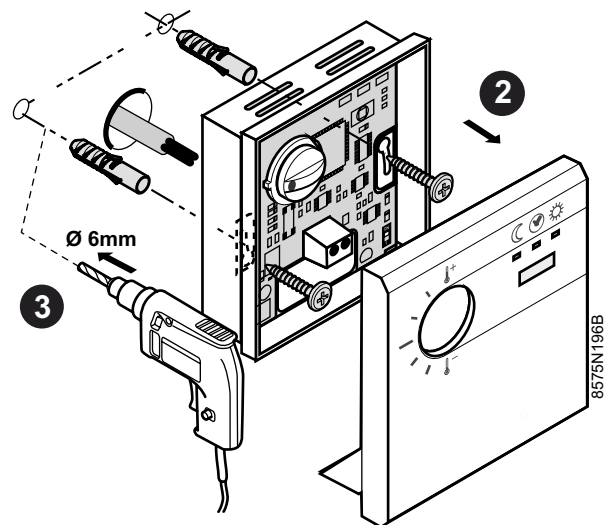

**⚠ 1** Die Stifte an der Kastenfront vorsichtig mit einem Schraubendreher lösen.

**2** Deckel entfernen.

**3** 2 Löcher Ø 6 mm bohren. Dübel einsetzen. Den Kasten mit den 2 mitgelieferten Schrauben befestigen.

## 4 Raccordement électrique

## 4 Elektrischer Anschluss

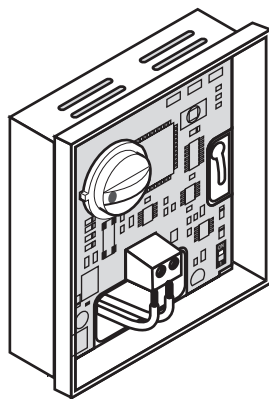

© KOMFORT

8575N197

Utiliser des fils de section comprise entre 2 x 0.75 et 2 x 1.5 mm<sup>2</sup>.

- ▶ Raccorder les 2 fils sur le bornier.

Pour accéder au bornier de raccordement du tableau de commande de l'appareil, se reporter à la notice de l'appareil.

**⚠ Ne pas placer dans un même conduit ou chemin de câbles les fils de sondes (très basse tension) et des fils de l'alimentation 230 V. Veiller à maintenir un écartement de 10 cm minimum entre les câbles très basse tension et les câbles d'alimentation 230 V.**

Benutzen Sie Leitungsquerschnitte zwischen 2 x 0.75 und 2 x 1.5 mm<sup>2</sup>.

- ▶ Die 2 Kabel an der Klemmleiste anschließen.

Um Zugang zur Anschlussleiste des Schaltfelds des Gerätes zu erhalten, siehe die Anleitung des Gerätes.

**⚠ Es dürfen in keinem Fall 230 V führende Kabel zusammen mit Fühlerkabeln in einem Rohr oder Kabelkanal verlegt werden. Zusätzlich ist ein minimaler Abstand von 10 cm zwischen Fühlerkabel und 230 V-Kabel einzuhalten.**

## 5 Description

### ■ Réglage de la température ①

Le bouton de réglage permet de faire varier de 0 à  $\pm 2.5$  °C la température de consigne "confort". Cette température est réglée au régulateur central, ce qui correspond au repère "\_" (position médiane).



Pour augmenter la température ambiante, tourner le bouton vers .

Pour diminuer la température ambiante, tourner le bouton vers .

### ■ Choix d'un programme horaire de chauffage ②

Le choix d'un programme est particulièrement utile pour adapter le chauffage au mode de vie des occupants.

Le bouton poussoir permet de choisir entre :

-  Fonctionnement automatique selon la programmation de l'horloge du régulateur
-  Fonctionnement Confort permanent selon la température affichée sur le régulateur
-  Fonctionnement "Réduit" permanent selon la température affichée sur le régulateur

### ■ Affichage du mode de fonctionnement choisi et des défauts ③

Si la régulation de la chaudière détecte un défaut, les 3 voyants situés au-dessus du bouton poussoir clignotent. L'origine du défaut est précisé en clair sur l'afficheur du tableau de commande de la chaudière.

Pour de plus amples informations :

 Se reporter à la notice du tableau de commande de la chaudière.

## 5 Beschreibung

### ■ Einstellung der Temperatur ①

Der Einstellknopf ermöglicht die Solltemperatur für den Tagbetrieb von 0 bis  $\pm 2.5$  °C zu erhöhen oder zu senken.. Diese Temperatur wird an der Hauptregelung eingestellt, was der Markierung "\_" (Mittelstellung) entspricht.



Um die Raumtemperatur zu erhöhen, den Knopf in Richtung  drehen.

Um die Raumtemperatur abzusenken, den Knopf in Richtung  drehen.

### ■ Wahl eines zeitgesteuerten Heizungsprogramms ②

Die Wahl eines der Programme ist besonders nützlich für die Anpassung der Heizung an die persönlichen Bedürfnisse.

Mit der Drucktaste kann zwischen folgenden Einstellungen gewählt werden:

-  Automatik-Betrieb gemäß der Timer- Programmierung am -Schaltfeld
-  Kontinuierlicher Tagbetrieb gemäß der am -Schaltfeld angezeigten Temperatur
-  Kontinuierlicher Absenkbetrieb gemäß der am -Schaltfeld angezeigten Temperatur

### ■ Anzeige der gewählten Betriebsart und von Störungen ③

Wenn die Regelung der Heizung einen Fehler erkennt, beginnen die 3 Anzeigen über der Drucktaste zu blinken. Die Ursache des Fehlers wird auf der Anzeige des Heizkesselschaltfeldes angegeben.

Für nähere Informationen:

 Siehe Anleitung zum Heizkessel-Schaltfeld.

## 1 Presentation

Connecting a remote control makes it possible to override all instructions on the control panel from the room in which it is installed:

- Overriding the heating programme in comfort or low mode
- Modifying the set room temperature ( $\pm 2.5$  °C).

The room sensor automatically controls the central control system depending on the temperature of the room in which it is installed.

The remote control is used to automatically adapt the heating curve on the circuit concerned.

## 2 Choice of the location

The remote control will be installed against an internal partition, about 1.5 m from the floor in a judiciously chosen "reference" room.

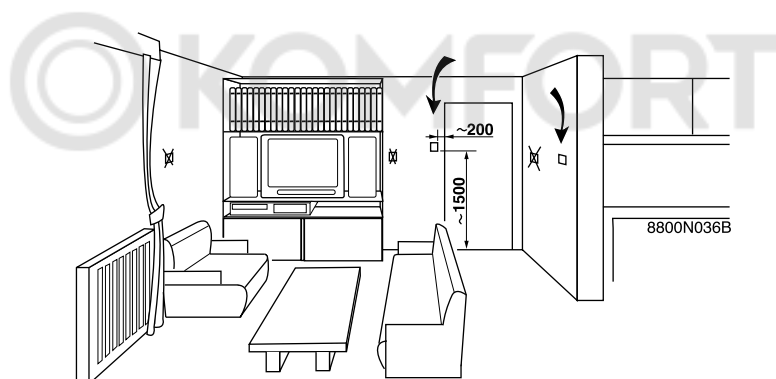

### ■ Positions to be avoided

Enclosed, exposed to solar radiation, heated by a flue duct, exposed to cold or hot air currents from air ducts, close to an open fireplace, a heat source (television), behind a curtain.

## 1 Presentatie

Door aansluiting van een afstandsbediening kunnen vanuit het vertrek waar deze geïnstalleerd is, alle instructies van het bedieningspaneel gewijzigd worden:

- Afwijking van het verwarmingsprogramma dag- of nachtstand
- Wijziging van de richttemperatuur van de ruimte ( $\pm 2.5$  °C).

De omgevingsensor handelt automatisch op de centrale regelaar, afhankelijk van de temperatuur van de ruimte waar deze geïnstalleerd is.

Met de afstandsbediening is automatische aanpassing van de verwarmingscurve van de betreffende kring mogelijk.

## 2 Montage mogelijkheden

De afstandsbediening wordt tegen een binnenwand bevestigd, op ongeveer 1.5 meter van de vloer, in een verstanding gekozen kamer.

### ■ Afgeraden montageplaatsen

Ingebouwd, blootgesteld aan zonnestralen, verwarmd door een rookgasbuis, blootgesteld aan koude of warme luchtstromen afkomstig van ventilatiebuizen, in de buurt van een open haard, een warmtebron (televisietoestel), achter een gordijn.

### 3 Attachment

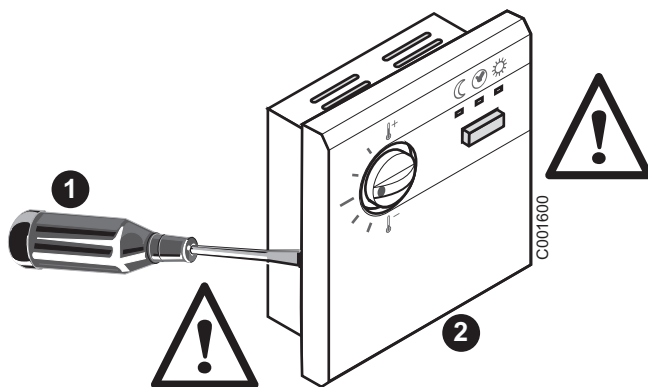

**⚠ 1** Carefully release the lugs on the front panel from the ribs in the box using a screwdriver.

**2** Remove the cover.

**3** Drill 2 holes with a  $\varnothing$  of 6 mm. Put the plugs in place. Secure the box using the 2 screws provided.

### 3 Bevestiging

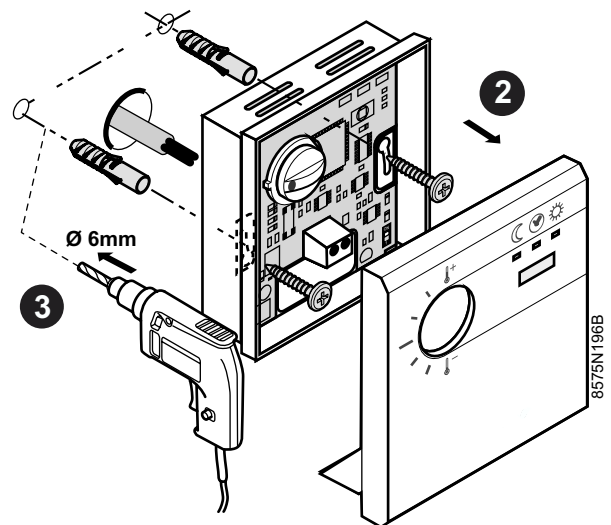

**⚠ 1** Maak de pinnen aan de voorzijde van de ribben van het kastje voorzichtig los met behulp van een schroevendraaier.

**2** Verwijder het deksel.

**3** Boor 2 gaten van  $\varnothing$  6 mm. Plaats de pluggen. Bevestig het kastje met behulp van de 2 meegeleverde schroeven.



## 4 Electrical connection

## 4 Elektrische aansluiting

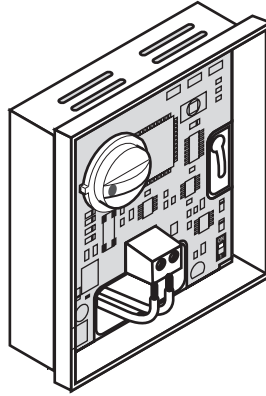

© KOMFORT 8575N197

Use wires with a cross section of between 2 x 0.75 and 2 x 1.5 mm<sup>2</sup>.

Gebruik draden met een doorsnede tussen 2 x 0.75 en 2 x 1.5 mm<sup>2</sup>.

▶ Connect the 2 wires to the terminal block.

▶ Sluit de 2 draden aan op de klemmenstrook.

To access the connection terminal block in the appliance's control panel, refer to the instructions for the appliance.

Zie voor toegang tot de klemmenstrook voor aansluiting van het bedieningspaneel van het apparaat de handleiding van het apparaat.

**⚠ Under no circumstances must sensor cables (very low voltage) be placed in cable ducts or channels carrying cables supplying 230 V. Furthermore, a minimum distance of 10 cm should be kept between cables supplying very low voltage and cables supplying 230 V.**

**⚠ Plaats nooit in eenzelfde buis de draden van een sensor (zeer lage spanning) samen met de draden met een voeding van 230 V. De afstand tussen beide stroomdraden moet minimaal 10 cm bedragen.**

## 5 Description

### ■ Setting the temperature ①

The setting button is used to vary the "comfort" temperature instruction by 0 to  $\pm 2.5^{\circ}\text{C}$ . This temperature is set on the central regulator, which corresponds to the marking "\_" (centre position).



To increase the room temperature, turn the button towards .

To lower the room temperature, turn the button towards .

### ■ Selection of a timed heating programme ②

The choice of four programmes is particularly useful for adapting the heating to the lifestyle of the occupants.

The push button is used to choose between:

-  Automatic operation according to the timer programme on the regulator
-  Comfort operation according to the temperature displayed on the regulator
-  Permanent "Low" operation according to the temperature displayed on the regulator

### ■ Display of the chosen operating mode and faults ③

If the boiler control system detects a fault, the 3 lights located above the push button flash. The origin of the fault is shown clearly on the boiler control panel display.

For more detailed information:

 Refer to the connection instructions supplied with the control panel..

## 5 Beschrijving

### ■ Instelling van de temperatuur ①

Met de instelknop kan de richtwaarde van de "dag"-temperatuur tussen 0 en  $\pm 2.5^{\circ}\text{C}$  gevarieerd worden. Deze temperatuur wordt ingesteld bij de centrale regelaar, wat neerkomt op het merkteken "\_" (middenpositie).



Draai voor het verhogen van de kamertemperatuur de knop naar .

Draai voor het verlagen van de kamertemperatuur de knop naar .

### ■ Keuze van een uurregeling voor de verwarming ②

De keuze van een programma is uiterst nuttig om de verwarming aan te passen aan de levenswijze van de bewoners.

Met de drukknoop kunt u kiezen tussen:

-  Automatische werking volgens de programmering van de klok van de regelaar
-  Permanente werking Dag afhankelijk van de op de regelaar weergegeven temperatuur
-  Permanente werking "Nacht" afhankelijk van de op de regelaar weergegeven temperatuur

### ■ Weergave van de gekozen werkwijze en de storingen ③

Indien de regelaar van de verwarmingsketel een storing detecteert, gaan de 3 controlelampjes boven de drukknoop knipperen. De oorsprong van de storing wordt duidelijk weergegeven op de display van het bedieningspaneel van de verwarmingsketel.

Voor meer uitvoerige informatie:

 Raadpleeg de handleiding van het bedieningspaneel.

## 1 Presentazione

Il collegamento di un comando a distanza consente, dalla stanza in cui è installato, di derogare tutte le istruzioni del pannello di comando :

- Deroga del programma riscaldamento in modalità comfort o risparmio
- Modifica della temperatura di prescrizione ambiente ( $\pm 2.5$  °C).

La sonda ambiente agisce automaticamente sul regolatore centrale in funzione della temperatura del locale in cui è installata.

Il comando a distanza consente l'adattamento automatico della curva di riscaldamento del circuito interessato.

## 2 Scelta del luogo di installazione

## 1 Presentación

La conexión de un mando a distancia permite derogar, desde el cuarto donde esté instalado, todas las instrucciones del cuadro de mando :

- Derogación del programa de calefacción en modo confort o reducido
- Modificación de la temperatura ambiente de consigna ( $\pm 2.5$  °C).

La sonda de ambiente acciona automáticamente el regulador central en función de la temperatura del recinto en el que está instalada.

El mando a distancia permite adaptar automáticamente la curva de calentamiento del circuito correspondiente.

## 2 Elección del emplazamiento

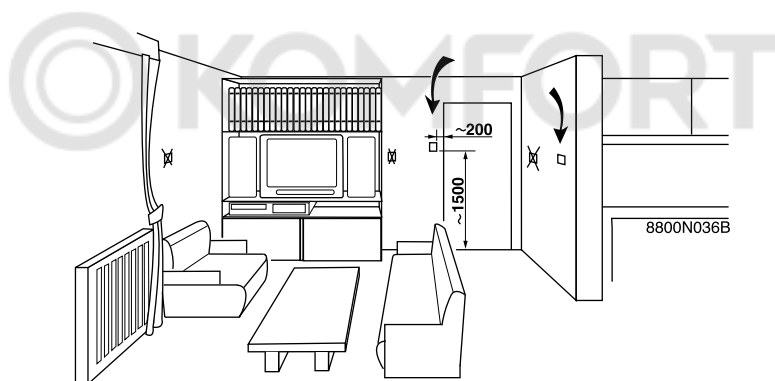

Il comando a distanza sarà installato su una parete interna a circa 1.5 m dal pavimento nella stanza pilota accuratamente scelta.

El mando a distancia se colocará en un tabique interior, aproximadamente a 1.5 m del suelo en una habitación piloto juiciosamente elegida.

### ■ Ubicazioni sconsigliate

Incassato, esposto ai raggi del sole, riscaldato dal passaggio di una canna fumaria, esposto a correnti d'aria fredda o calda di condotti d'aerazione, in prossimità di un camino aperto, d'una fonte di calore (televisore), dietro verniciature.

### ■ Emplazamientos no aconsejados

Encajonado, expuesto a la radiación solar, calentado por el paso de un conducto de humos, expuesto a corrientes de aire frías o calientes de conductos de ventilación, en la proximidad de una chimenea a fuego abierto, de una fuente de calor (televisor), detrás de una cortina.

### 3 Fissaggio

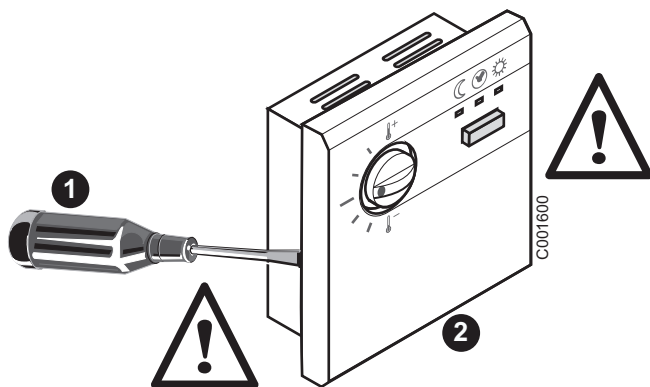

**⚠ 1** Estrarre delicatamente i perni del pannello anteriore delle cantine del cassetto con l'ausilio di un cacciavite.

**2** Rimuovere il coperchio.

**3** Eseguire 2 fori da  $\varnothing$  6 mm. Posizionare i tasselli. Fissare la cassetta con l'ausilio delle 2 viti in dotazione.

### 3 Fijación

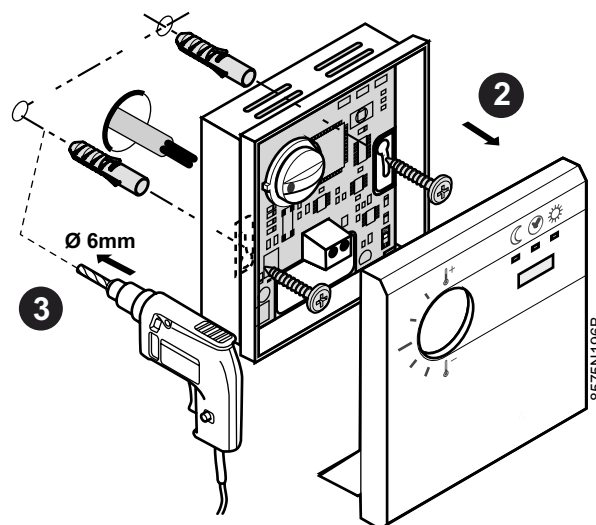

**⚠ 1** Usando un destornillador, soltar con delicadeza las patillas del panel frontal de las molduras de caja.

**2** Quitar la cubierta.

**3** Taladrar 2 orificios de  $\varnothing$  6 mm. Colocar los tacos. Fijar la caja con ayuda de los 2 tornillos suministrados.

## 4 Collegamento elettrico:

## 4 Conexión eléctrica

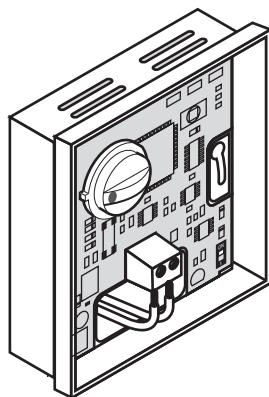

© KOMFORT 8575N197

Utilizzare fili con sezione compresa tra 2 x 0.75 e 2 x 1.5 mm<sup>2</sup>.

- ▶ Collegare i 2 fili sulla morsettiera.

Per accedere alla morsettiera di collegamento del pannello di comando dell'apparecchio, fare riferimento alle istruzioni dell'apparecchio.

**⚠ Non posizionare assolutamente nello stesso condotto per cavi i fili delle sonde (a bassissima tensione) e quelli con alimentazione a 230 V. Assicurarsi anzi di mantenere una distanza di almeno 10 cm tra i cavi a bassa tensione e quelli a 230 V.**

Usar hilos con una sección comprendida entre 2 x 0.75 y 2 x 1.5 mm<sup>2</sup>.

- ▶ Conectar los 2 hilos al bornero.

Consultar las instrucciones del aparato para saber cómo acceder al bornero de conexiones del cuadro de mando del mismo.

**⚠ En ningún caso se debe colocar en un mismo conducto o guía los cables de la sonda (muy baja tensión) y cables 230 V. Además, asegúrese también de que mantiene una distancia mínima de 10 cm entre los cables de muy baja tensión y los cables de 230 V.**

## 5 Descrizione

### ■ Regolazione della temperatura ①

La manopola di regolazione consente di fare variare da 0 a  $\pm 2.5$  °C la temperatura di consegna "comfort". Questa temperatura è regolata col regolatore centrale, il che corrisponde alla tacca di riferimento " \_ " (posizione mediana).



Per aumentare la temperatura ambiente, girare la manopola verso .

Per ridurre la temperatura ambiente, girare la manopola verso .

### ■ Scelta di un programma orario di riscaldamento ②

La selezione di un programma è particolarmente utile per adattare il riscaldamento al modo di vita degli occupanti.

Il pulsante consente di scegliere fra:

-  Funzionamento automatico secondo la programmazione dell'orologio del regolatore
-  Funzionamento Comfort permanente secondo la temperatura visualizzata sul regolatore
-  Funzionamento "Risparmio" permanente secondo la temperatura visualizzata sul regolatore

### ■ Visualizzazione del modo di funzionamento scelto e dei difetti ③

Se la regolazione della caldaia rileva un difetto, le 3 spie poste sopra il pulsante lampeggiano. L'origine del difetto è precisato in chiaro sulla visualizzazione del pannello di comando della caldaia.

Per maggiori informazioni:

 Rifarsi alle istruzioni del pannello di comando della caldaia.

## 5 Descripción

### ■ Ajuste de la temperatura ①

El botón de ajuste permite ajustar la temperatura de consigna de "comfort" entre 0 y  $\pm 2.5$  °C. Esta temperatura se ajusta en el regulador central, que corresponde a la referencia \_ (posición intermedia).



Para aumentar la temperatura ambiente, girar el botón hacia .

Para disminuir la temperatura ambiente, girar el botón hacia .

### ■ Selección de un programa horario de calefacción ②

La selección de un programa es particularmente útil para adaptar la calefacción al modo de vida de los ocupantes.

El pulsador permite seleccionar entre:

-  Funcionamiento automático según la programación del reloj del regulador
-  Funcionamiento Comfort permanente según la temperatura indicada en el regulador
-  Funcionamiento "Reducido" permanente según la temperatura indicada en el regulador

### ■ Indicación del modo de funcionamiento seleccionado y de los fallos ③

Si la regulación de la caldera detecta un fallo, los 3 pilotos situados encima del pulsador parpadean. El motivo del fallo se especifica claramente en la pantalla del cuadro de mando de la caldera.

Para mayor información:

 Consultar las instrucciones de conexión del cuadro de mando.

## 1 Opis modułu

Podłączenie zdalnego sterowania umożliwia, z miejsca jego zainstalowania, zmianę rozkazów sterujących konsoli w zakresie:

- Zmiana programu ogrzewania w trybie dziennym lub z obniżoną temperaturą
- Zmiana temperatury zadanej pomieszczenia ( $\pm 2.5\text{ }^{\circ}\text{C}$ ).

Czujnik pokojowy oddziałuje automatycznie na regulator centralny odpowiednio do temperatury pomieszczenia w miejscu zainstalowania.

Zdalne sterowanie umożliwia automatyczne dopasowanie charakterystyki grzewczej danego obiegu.

## 2 Wybór miejsca zamontowania

## 1 Внешний вид

Подключение дистанционного управления позволяет из жилого помещения, где оно установлено, отступить от любых инструкций панели управления :

- Отступление от программы отопления в комфортный или пониженный режим работы
- Изменение заданного значения комнатной температуры ( $\pm 2.5\text{ }^{\circ}\text{C}$ ).

Датчик комнатной температуры автоматически воздействует на центральный регулятор в зависимости от температуры помещения, где установлен датчик.

Дистанционное управление обеспечивает возможность автоматической настройки отопительной кривой соответствующего контура.

## 2 Выбор места для установки

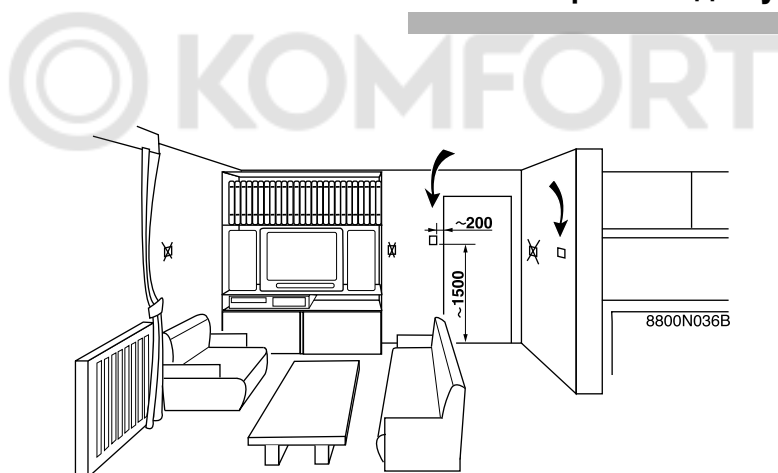

Zdalne sterowanie należy instalować na ścianie wewnętrznej na wysokości około 1.5 m od podłogi w miejscu starannie do tego celu wybranym.

Дистанционное управление должно быть установлено на расстоянии приблизительно 1.5 м от пола напротив внутренней перегородки в тщательно выбранной контрольной комнате.

### ■ Nie zalecane miejsca zamontowania czujnika

Nie zaleca się montowania regulatora w ciasnych narożnikach, w miejscach gdzie narażony jest na bezpośrednie promienie słoneczne, w miejscach możliwego podgrzewania przez przewód spalinowy, w miejscach przepływu zimnego lub ciepłego powietrza wentylacji, w pobliżu kominka i innych źródeł ciepła, takich jak np. telewizor, lub za zasłonami.

### ■ Не рекомендуемые места для установки

Тесные, подверженные солнечному излучению, нагреваемые за счет прохождения дымовой трубы, на сквозняке холодного или горячего воздуха из вентиляционных каналов, вблизи камина с открытым огнем, вблизи источника тепла (телевизор), за занавеской.

## 3 Mocowanie

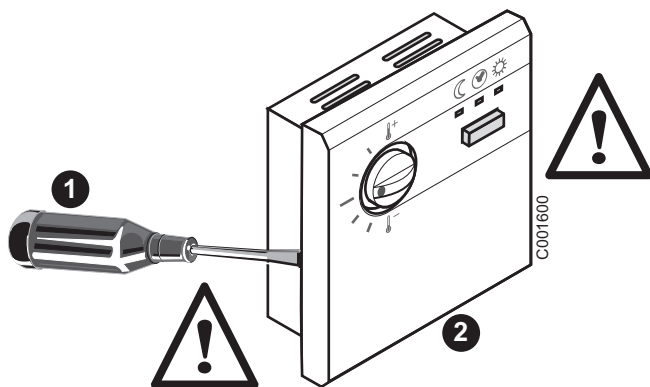

**⚠ 1** Ostrożnie poluzować wkrętakiem kołki na przodzie obudowy.

**2** Zdjąć pokrywę.

**3** Wywiercić 2 otwory o średnicy 6 mm. Wcisnąć kołki rozporowe. Zamocować skrzynkę przy pomocy 2 dostarczonych śrub.

## 3 Крепление

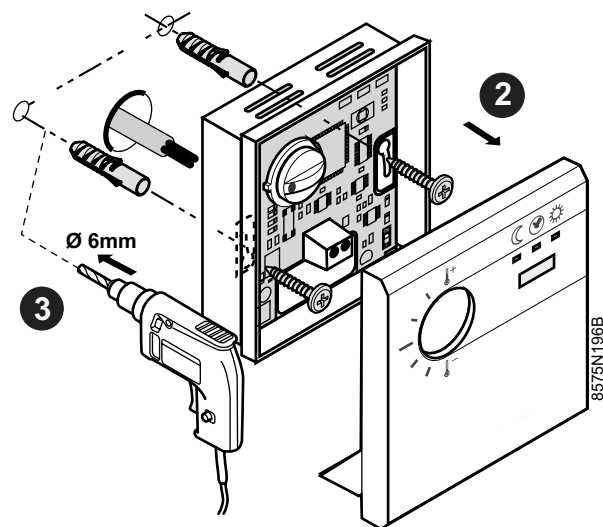

**⚠ 1** С помощью отвертки аккуратно высвободить выступы передней панели из выемок корпуса.

**2** Снять крышку.

**3** Просверлить 2 отверстия диаметром 6 мм. Установить дюбеля. Закрепить корпус при помощи 2 поставляемых шурупов.



## 4 Podłączenie elektryczne

## 4 Электрическое подключение

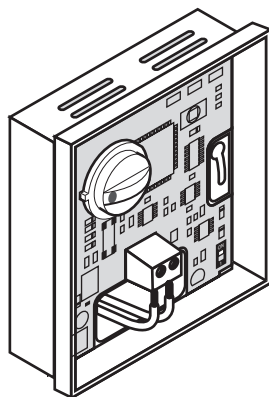

© KOMFORT 8575N197

Stosować przewody o przekroju od 2 x 0.75 do 2 x 1.5 mm<sup>2</sup>.

- ▶ Podłączyć do listwy zacisków 2 kable.

Odnosić dostępu do listwy zacisków konsoli sterowniczej kotła, patrz instrukcja obsługi kotła.

**!** W żadnym wypadku nie wolno układać razem w jednej rurze lub kanale kablowym przewodów pod napięciem 230V z przewodami czujników. Ponadto pomiędzy przewodami czujników i przewodami pod napięciem 230V należy zachować minimalny odstęp 10 cm.

Использовать провода с сечением от 2 x 0.75 до 2 x 1.5 мм<sup>2</sup>.

- ▶ Подключить 2 провода на клеммный разъем.

Для доступа к клеммной колодке панели управления оборудования см. инструкции на оборудование.

**!** Ни в коем случае не прокладывать в одном и том же кабельном канале или кабелепроводе кабели датчиков (низковольтные) и силовые кабели 230 В. Кроме того, выдерживать расстояние не менее 10 см между низковольтными кабелями и силовыми кабелями 230 В.

## 5 Opis

### ■ Nastawa temperatury ①

Pokrętle regulacyjnym można zwiększyć lub zmniejszyć zadaną temperaturę w zakresie od 0 do  $\pm 2.5$  °C. Temperaturę tą nastawia się na regulatorze głównym, co odpowiada oznaczeniu "\_" (położenie środkowe).



Dla zwiększenia temperatury w pomieszczeniu przekręcić pokrętkę w kierunku +.

Dla zmniejszenia temperatury w pomieszczeniu przekręcić pokrętkę w kierunku -.

### ■ Wybór czasowego programu grzewczego ②

Wybór programu jest szczególnie użyteczny w celu przystosowania ogrzewania do trybu życia.

Przełącznikiem przyciskowym można wybrać różne nastawy:

-  Praca automatyczna zgodnie z programowaniem czasowym na konsoli
-  Ciągła praca dzienna zgodnie z temperaturą wyświetlaną na konsoli
-  Ciągła praca z obniżoną temperaturą zgodnie z temperaturą wyświetlaną na konsoli

### ■ Wyświetlenie wybranego trybu pracy i usterek ③

Gdy regulator ogrzewania wykryje usterkę, nad przyciskiem zaczną migać 3 wskaźniki. Przyczyny usterek wyświetlane są na wyświetlaczu konsoli sterowniczej.

Blizsze informacje zawarte są w:

 Patrz instrukcja konsoli sterowniczej kotła.

## 5 Описание

### ■ Регулировка температуры ①

Ручка регулировки позволяет изменять заданное значение "комфортной" комнатной температуры от 0 до  $\pm 2.5$  °C. Эта температура, настроенная на центральном регуляторе, соответствует отметке "\_" (среднее положение).



Для увеличения комнатной температуры повернуть ручку в сторону +.

Для уменьшения комнатной температуры повернуть ручку в сторону -.

### ■ Выбор часовой программы отопления ②

Выбор программы особенно полезен для адаптации отопления к образу жизни жильцов.

Нажимная кнопка позволяет выбрать :

-  Автоматический режим работы согласно часовой программы регулятора
-  Постоянный Комфортный режим в соответствии с температурой, отображаемой на регуляторе
-  Постоянный "Пониженный" режим в соответствии с температурой, отображаемой на регуляторе

### ■ Индикация выбранного режима работы и неисправностей ③

Если система регулирования обнаруживает неисправность, то мигают 3 световых индикатора, которые расположены над нажимной кнопкой. Причина неисправности указывается в текстовом виде на дисплее панели управления котла.

Для более полной информации :

 См. инструкцию для панели управления котла.



CE

 KOMFORT



AD051-AC

15/01/13



85754124 02 94863103