

Milwaukee®

Nothing but **HEAVY DUTY**®



2267-40

Original instructions
Originalbetriebsanleitung
Notice originale
Istruzioni originali
Manual original
Oorspronkelijke
gebruiksaanwijzing
Original brugsanvisning
Original bruksanvisning
Bruksanvisning i original
Alkuperäiset ohjeet

Πρωτότυπο οδηγιών χρήσης
Orijinal işletme talimatı
Původním návodem k
používání
Pôvodný návod na použitie
Instrukcją oryginalną
Eredeti használati utasítás
Izvirna navodila
Originalne pogonske upute
Instrukcijām oriģinālvalodā
Originalni instrukcija

Algupärane kasutusjuhend
Оригинальное руководство
по эксплуатации
Оригинално ръководство за
експлоатация
Instrucțiuni de folosire
originale
Оригинален прирачник за
работа
Оригінал інструкції з
експлуатації
التعليمات الأصلية

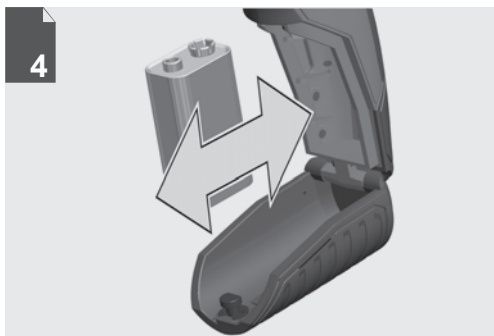
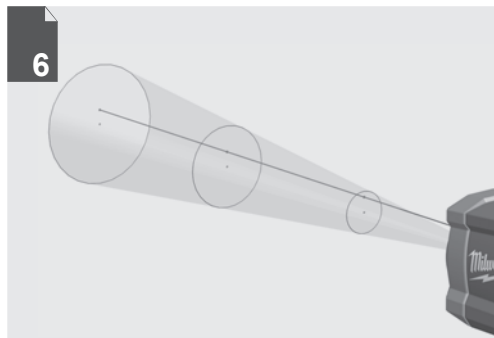

| | | |
|--------------------|--|-----------|
| ENGLISH | Description of Buttons, Basic Settings, Operation Important Informations and Notes | 8 |
| DEUTSCH | Erklärung der Tasten, Grundeinstellungen, Anwendung Wichtige Angaben und Hinweise | 11 |
| FRANÇAIS | Explication des touches, des réglages de base et de l'application Indications et remarques importantes | 14 |
| ITALIANO | Spiegazione dei tasti, regolazioni di base, utilizzo Indicazioni e avvertenze importanti | 17 |
| ESPAÑOL | Explicación de los botones, configuración de inicio, aplicación Indicaciones e instrucciones importantes | 20 |
| PORTUGUES | Descrição das teclas, ajustes básicos, operação Informações e notas importantes | 23 |
| NEDERLANDS | Verklaring van de toetsen, basisinstellingen, toepassing Belangrijke gegevens en aanwijzingen | 26 |
| DANSK | Beskrivelse af taster, grundindstillinger, anvendelse Vigtige oplysninger og anvisninger | 29 |
| NORSK | Forklaring av tastene, grunninnstillinger, bruk Viktige informasjon og henvisninger | 32 |
| SVENSKA | Förklaring av knapparna, grundinställningar, användning Viktiga data och anvisningar | 35 |
| SUOMI | Painikkeiden, perusasetusten, käytön selitys Tärkeitä tietoja ja ohjeita | 38 |
| ΕΛΛΗΝΙΚΑ | Εξήγηση των πλήκτρων, βασικές ρυθμίσεις, εφαρμογή Σημαντικές αναφορές και υποδείξεις | 41 |
| TÜRKÇE | Düğmelerin, temel ayarların açıklanması, uygulama Önemli bilgiler ve açıklamalar | 44 |
| ČESKY | Vysvětlení funkce tlačítek, základní nastavení, použití Důležité údaje a upozornění | 47 |
| SLOVENSKY | Vysvetlenie funkcie tlačidiel, základné nastavenie, použitie Dôležité údaje a upozornenia | 50 |
| POLSKI | Objaśnienie funkcji przycisków, ustawienia podstawowe, zastosowanie Ważne parametry i wskazówki | 53 |
| MAGYAR | A billentyűk, alapbeállítások, alkalmazás magyarázata Fontos adatok és útmutatások | 56 |
| SLOVENSKO | Razlaga tipk, osnovne nastavitve, uporaba Pomembni podatki in navodila | 59 |
| HRVATSKI | Objašnjenja tipki, osnovne konfiguracije, primjena Važni podaci i upute | 62 |
| LATVISKI | Taustiņu skaidrojumi, pamatiestatījumi, pielietošana. Svarīgi dati un norādījumi | 65 |
| LIETUVIŠKAI | Paaiškinimai dėl mygtukų, pagrindinių nustatymų, naudojimo Svarbūs duomenys ir nurodymai | 68 |
| EESTI | Klahvide, põhiseadistuste, kasutamise tutvustus Olulised andmed ja juhised | 71 |
| РУССКИЙ | Объяснение функций кнопок, основные настройки, применение Важные сведения и указания | 74 |
| БЪЛГАРСКИ | Разяснение на бутони, основни настройки, приложение Важни данни и указания | 77 |
| ROMÂNIA | Explicarea butoanelor, a reglajelor de bază și a utilizării Date și indicații importante | 80 |
| МАКЕДОНСКИ | Објаснување на тастерите, основни поставки, употреба Важни податоци и упатства | 83 |
| УКРАЇНСЬКА | Пояснення до кнопок, основні налаштування, використання, важлива інформація та вказівки | 86 |
| عربي | إيضاح الأزرار، الضبط الأساسي، الاستخدام، البيانات الهامة والإرشادات | 91 |



Remove the battery pack before starting any work on the machine.

Vor allen Arbeiten an der Maschine den Wechselakku herausnehmen

Avant tous travaux sur la machine retirez l'accu interchangeable.

Prima di iniziare togliere la batteria dalla macchina.

Retire la batería antes de comenzar cualquier trabajo en la máquina.

Antes de efectuar cualquier intervención na máquina retirar o bloco acumulador.

Voor alle werkzaamheden aan de machine de akku verwijderen.

Ved arbejde inden i maskinen, bør batteriet tages ud.

Ta ut vekslebatteriet før du arbeider på maskinen

Drag ur batteripaket innan arbetet utföres på maskinen.

Tarkista pistotulppa ja verkkojohto mahdollisista vaurioista. Viat saa korjata vain alan erikoismielis.

Πριν από κάθε εργασία στη μηχανή αφαιρέστε την ανταλλακτική μπαταρία.

Aletin kendingde bir çalışma yapmadan önce kartuş aküyü çıkarın.

Před zahájením veškerých prací na vrtacím šroubováku vyjmout výměnný akumulátor.

Pred každou pracou na stroji výmenný akumulátor vytiahnuť.

Przed przystąpieniem do jakichkolwiek prac na elektronarzędziu należy wyjąć wkładkę akumulatrową.

Karbantartás, javítás, tisztítás, stb. előtt az akkumulátort ki kell venni a készülékből.

Pred deli na stroju izvlecite izmenljivi akumulator.

Prije svih radova na stroju izvaditi bateriju za zamjenu.

Pirms mašīnai veikt jebkāda veida apkopes darbus, ir jāizņem ārā akumulators.

Prieš atlikdami bet kokius darbus įrenginyje, išimkite keičiamą akumuliatorių.

Enne kõiki töid masina kallal võtke vahetatav aku välja.

Виньте аккумулятор из машины перед проведением с ней каких-либо манипуляций.

Преди започване на каквито е да е работи по машината извадете акумулатора.

Scoateți acumulatorul înainte de a începe orice intervenție pe mașină.

Отстранете ја батеријата пред да започнете да ја користите машината.

Перед будь-якими роботами на машині віньяти змінну акумулаторну батарею.

قم بإزالة حزمة البطارية قبل البدء في أي أعمال على الجهاز.

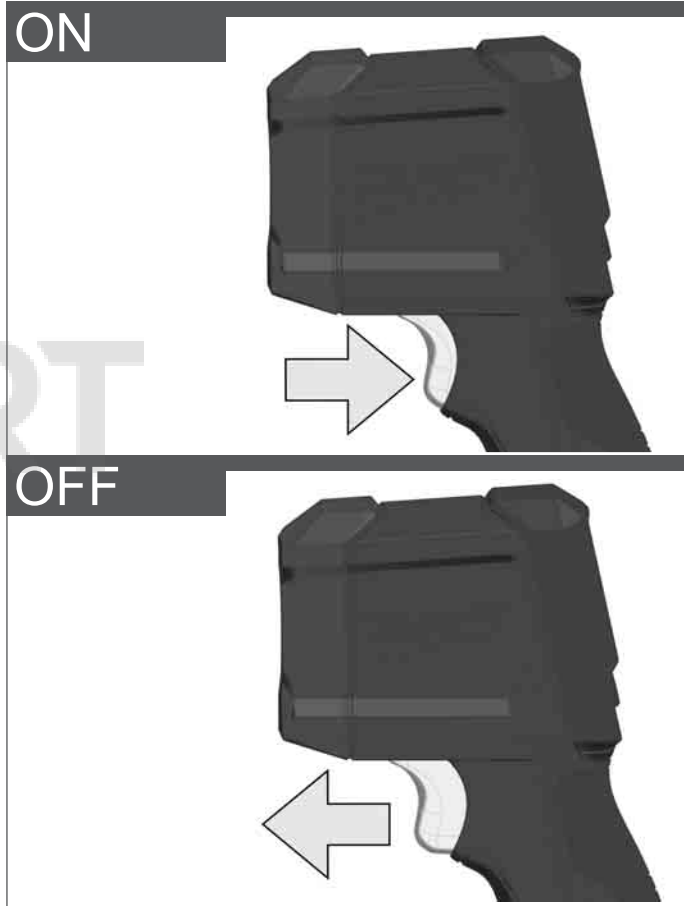
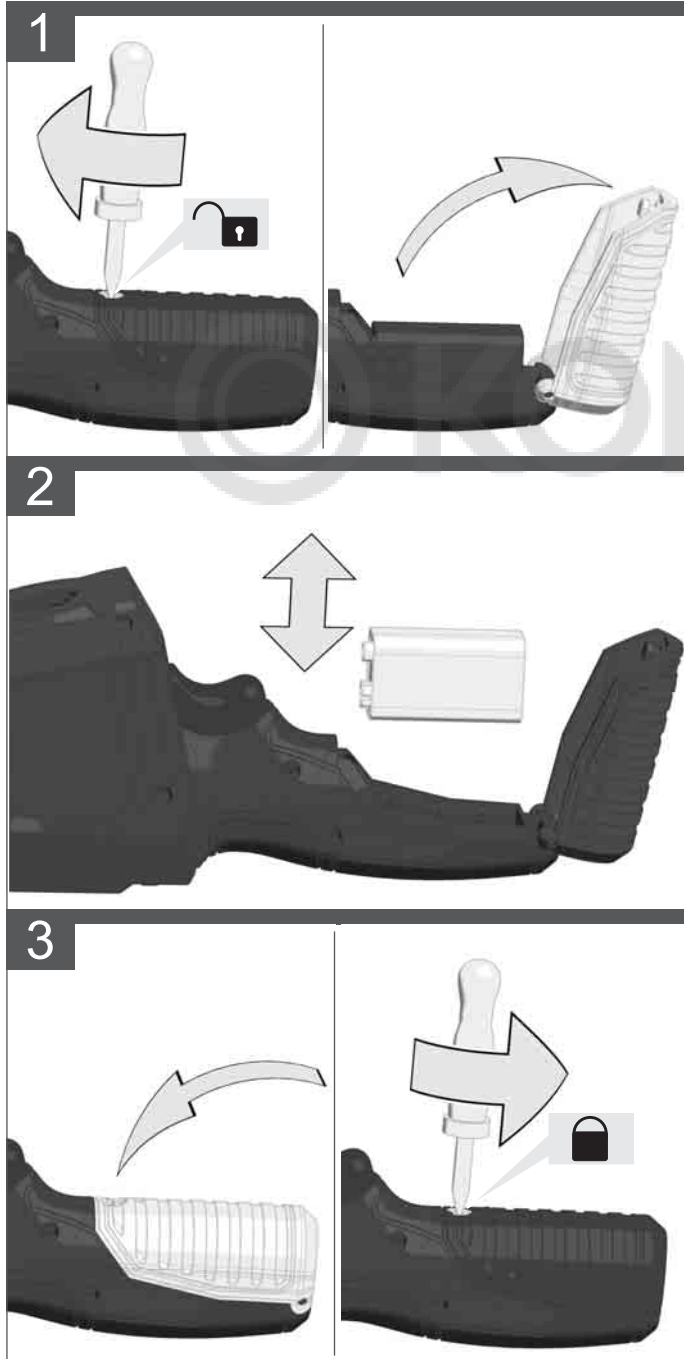

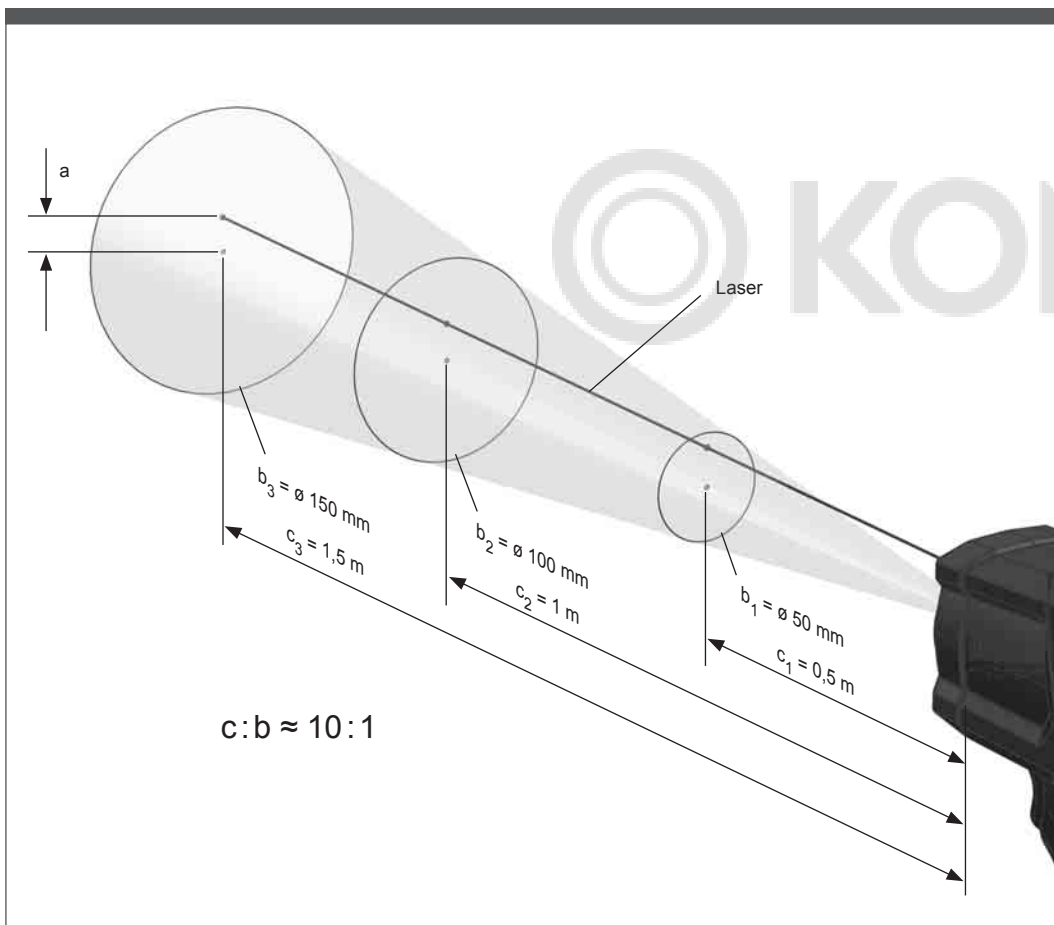
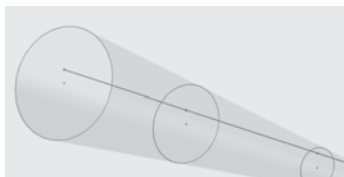

a - Distance laser point to center of spot temperature area (19 mm)
 b - Temperature area
 c - Distance Laser Thermometer to measure point
 The rate between distance Laser Thermometer and measure point is approx. 10:1.

a - Abstand Laserpunkt - Mitte des Temperaturmessbereichs (19 mm)
 b - Temperaturmessbereich
 c - Entfernung Laserthermometer - Messpunkt
 Das Verhältnis zwischen Entfernung Laserthermometer und Messbereich beträgt ca. 10:1

a - Distance Point laser - Centre de la plage de mesure de la température (19 mm)
 b - Plage de mesure de la température
 c - Suppression du thermomètre laser - Point de mesure
 Le rapport entre la suppression du thermomètre laser et plage de mesure se monte à environ 10:1

a - Distanza punto laser - centro del campo di misura della temperatura (19 mm)
 b - Campo di misura della temperatura
 c - Distanza termometro laser - punto di misurazione
 Il rapporto tra la distanza del termometro laser e il campo di misura è di ca. 10:1

a - Distancia del punto láser al centro del intervalo de medición de la temperatura (19 mm)
 b - Intervalo de medición de la temperatura
 c - Distancia entre el termómetro láser y el punto de medición
 La relación entre la distancia del termómetro láser y el intervalo de medición es de aprox. 10:1.

a - Distância entre o ponto luminoso do laser e o centro da área medida (19 mm)
 b - Área de medição
 c - Distância entre o termómetro laser e o ponto de medição
 O termómetro laser tem uma relação entre a distância e o diâmetro da área medida de aproximadamente 10:1.

a - Afstand van de laserpunt tot het midden van het temperatuureetbereik (19 mm)
 b - Temperatuureetbereik
 c - Afstand van de laserthermometer tot de meetpunt
 De verhouding tussen de afstand van de laserthermometer en het meetbereik bedraagt ongeveer 10:1.

a - Afstand laserpunkt - midten af temperatüraleomrædet (19 mm)
 b - Temperatüraleomræde
 c - Afstand lasertermometer - målepunkt
 Forholdet mellem afstand lasertermometer og måleomræde er ca. 10:1

a - Avstånd laserpunkt - midten av temperatüraleomrædet (19 mm)
 b - Temperatüraleomræde
 c - Avstånd lasertermometer - målepunkt
 Förhållandet mellan avstånd lasertermometer och måleomrædet beløper seg på ca. 10:1

a - Avstånd mellan laserpunkt och mätfläckens mitt (19 mm)
 b - Mätfläck
 c - Avstånd mellan lasertermometer och mätpunkt
 Mätfläcken ökar med avståndet till lasertermometern i förhållandet ca 10:1.

a - Välimatka laserpisteestä lämpötilan mittausalueen keskikohtaan (19 mm)
 b - Lämpötilan mittausalue
 c - Laserlämpömittarin etäisyys mittauspisteeseen
 Laserlämpömittarin etäisyyden ja mittausalueen suhde on noin 10:1

a - Απόσταση σημείο λέιζερ - κέντρο της περιοχής μέτρησης θερμοκρασίας (19 mm)
 b - Περιοχή μέτρησης θερμοκρασίας
 c - Απόσταση θερμομότρου λέιζερ - σημείο μέτρησης
 Η αναλογία μεταξύ απόστασης θερμομότρου λέιζερ και περιοχής μέτρησης ανέρχεται περί. 10:1

a - Lazer noktasi mesafesi - sıcaklık ölçüm aralığının ortası (19 mm)
 b - Sıcaklık ölçüm aralığı
 c - Lazer termometre mesafesi ile ölçüm aralığı arasındaki oran yaklaşık 10:1'dir.
 Lazer termometre mesafesi ile ölçüm aralığı arasındaki oran yaklaşık 10:1'dir.

a - Vzdálenost laserového bodu - střed měřeného teplotního rozsahu (19 mm)
 b - Měřicí teplotní rozsah
 c - Vzdálenost laserového teploměru - měřicí bod
 Poměr mezi vzdáleností laserového teploměru a měřicího rozsahu je cca 10:1.

a - Vzdialenosť laserového bodu - stred meraného teplotného rozsahu (19 mm)
 b - Merací teplotný rozsah
 c - Vzdialenosť laserového teploměru - merací bod
 Pomer medzi vzdialenosťou laserového teploměru a meracieho rozsahu je cca 10:1.

a - Odstęp punkt laserowy - środek zakresu pomiaru temperatury (19 mm)
 b - Zakres pomiaru temperatury
 c - Odległość termometru laserowego - punkt pomiarowy
 Stosunek między odległością termometru laserowego i zakresu pomiaru wynosi ok. 10:1

a - Lézerpont távolsága - a hőmérsékletmérés tartomány középpontja (19 mm)
 b - Hőmérsékletmérés tartomány
 c - Lézeres termométer távolsága - mérési pont
 A lézeres termométer távolsága és a mérési tartomány közötti arány kb. 10:1.

a - Razdalja točke laserja - sredina merilnega območja temperature (19 mm)
 b - Merilno območje temperature
 c - Oddaljenost merilne točke laserskega termometra
 Razmerje med oddaljenostjo laserskega termometra in območju merjenja znaša ca. 10:1

a - Razmak laserske točke - Sredina područja mjerenja temperature (19 mm)
 b - Područje mjerenja temperature
 c - Udaljenost laserskog termometra - Mjerna točka
 Omjer između udaljenosti laserskog termometra i mjernog područja iznosi ca. 10:1

a - Attälmns no laserpunkta līdz temperatüras mēršanas zonas vidum (19 mm)
 b - Temperatüras mēršanas zona
 c - Attälmns no lāzera termometra līdz mēršanas punktam
 Lāzera termometra un mēršanas zonas attāluma attiecība apt. 10:1

a - Lazerio taško atstumas - Temperatüros matavimo diapazono vidurys (19 mm)
 b - Temperatüros matavimo diapazonas
 c - Lazerinio termometro nuotolis - Matavimo taškas
 Lazerinio termometro ir matavimo diapazono santykis yra: maždaug 10:1

a - Laserpunktli kaugus - temperatüri mōdītisvahemiku keskpunkt (19 mm)
 b - Temperatüri mōdītisvahemiku
 c - Lasertermomeetri kaugus - mōdītispunkt
 Lasertermomeetri ja temperatüri mōdītisvahemiku vahelise kauguse suhe on umbes 10:1.

a - Расстояние от лазерной точки до середины диапазона измерения температуры (19 mm)
 b - Диапазон измерения температуры
 c - Расстояние от лазерного термометра до точки измерения
 Соотношение между расстоянием от лазерного термометра до диапазона измерения составляет ок. 10:1.

a - Разстояние от лазерната точка до средата на диапазона на измерване на температурата (19 mm)
 b - Диапазон на измерване на температурата
 c - Разстояние между лазерния термометър и точката на измерване
 Съотношението между разстоянието от лазерния термометър и диапазона на измерване е приблиз. 10:1

a - Distanța punctului laser față de zona de măsurare a temperaturii (19 mm)
 b - Zona de măsurare a temperaturii
 c - Distanța termometrului laser față de punctul de măsurare
 Raportul dintre distanța termometrului cu laser și zona de măsurare este de cca. 10:1

a - Расстояние лазерска точка - средина на мерното подрачје за температура (19 mm)
 b - Мерно подрачје за температура
 c - Расстояние лазерски термометар - мерна точка
 Односот помеѓу растојанието на лазерскиот термометар и мерното подрачје изнесува 10:1

a - Відстань лазерної точки - Середина діапазону вимірювання температури (19 mm)
 b - Діапазон вимірювання температури
 c - Відстань лазерного термометра - Точка вимірювання
 Співвідношення між відстанню лазерного термометра та діапазоном вимірювання становить приблиз. 10:1.

أ - مسافة نقطة الليزر - وسط نطاق قياس درجة الحرارة (19 mm)
 ب - نطاق قياس درجات الحرارة
 ج - مسافة بعد ترمومتر الليزر - نقطة القياس
 النسبة بين مسافة بعد ترمومتر الليزر ونطاق القياس تبلغ حوالي 10:1.

TECHNICAL DATA LASER THERMOMETER 2267-40

| | |
|---|---|
| Laser class | 2 |
| Max. Power | <1 mW |
| Wavelength | 630-670 nm |
| IR Temperature range | -30°C to 400 °C |
| IR Accuracy | |
| -30°C to -18°C | ±2 °C +0.1/1 °C |
| -18°C to 0°C | ±2.5 °C |
| 0°C to 400°C | ±2 °C or 2% of reading, whichever is greater |
| Assume ambient operating temperature of 23°C ±2°C | |
| Min. measuring distance | 50 mm < 50 °C, 100 mm > 50 °C |
| Temperature display resolution | 0.1 °C in Primary and Secondary |
| Emissivity | 0.95 |
| Response time | <500 msec |
| Spectral response | 8 to 14 µm |
| Distance to spot | 10 to 1 |
| Repeatability | ±0.8 % or ±1°C(whichever is greater) |
| Operating temperature | 0°C to 50 °C |
| Storage temperature | -20°C to 60 °C w/o battery |
| Relative humidity | 10 to 85 % RH non-condensing at 25°C ambient, decreasing linearly to 10 to 45% at 50 °C |
| Voltage Battery | 9 V |
| Battery life | > 12 h with all functions |
| Weight according EPTA-Procedure 01/2003 | 290 g |

WARNING! Read all safety warnings and all instructions. Failure to follow the warnings and instructions may result in electric shock, fire and/or serious injury. **Save all warnings and instructions for future reference.**

SAFETY INSTRUCTIONS

Do not stare into beam. Do not point laser light at other persons.

Do not view directly into beam with optical instruments (binocular, telescope).

Do not point laser at reflective surfaces.

Avoid exposure to laser radiation. Laser may emit hazardous radiation.

Avoid dangerous environments. Do not use in rain, snow, damp or wet locations. Do not use in the presence of explosive atmospheres (gaseous fumes, dust or flammable materials) because sparks may be generated when inserting or removing battery pack, possibly causing fire.

This tool is designed to be powered by 9 V battery properly inserted into the Instrument. Do not attempt to use with any other voltage or power supply.

Do not leave batteries within the reach of children.

Do not mix new and used batteries. Do not mix brands (or types within brands) of batteries.

Do not mix rechargeable and non-recharge-able batteries.

Install batteries according to polarity (+ / -) diagrams.

Properly dispose of used batteries immediately.

Battery acid may leak from damaged batteries under extreme load or extreme temperatures. In case of contact with battery acid wash it off immediately with soap and water. In case of eye contact rinse thoroughly for at least 10 minutes and immediately seek medical attention.

This appliance is not intended to be used or cleaned by persons with reduced physical, sensory or mental capabilities, or lack of experience or knowledge, unless they have been given instructions concerning the safe use of the

appliance by a person legally responsible for their safety. They should be supervised whilst using the appliance. Children shall not use, clean or play with this appliance, which when not in use should be secured out of their reach.

SPECIFIED CONDITIONS OF USE

The Laser Thermometer can be used for non-contact temperature measurement.

Do not use this product in any other way as stated for normal use.

DISPLAY

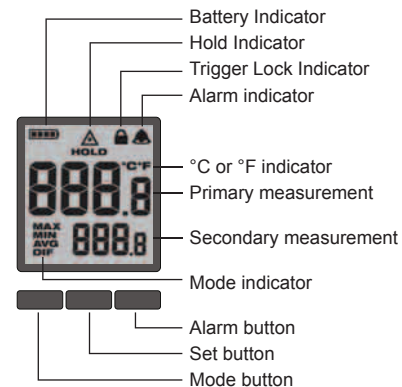

SELECTING CELSIUS OR FAHRENHEIT

To set the temperature scale, pull the trigger and then press the SET button three times. Press the buttons above the up and down arrows to toggle between °C and °F. Wait 5 seconds for the setting to save and exit.

SETTING THE LASER LOCK

To turn the laser on and off, pull the trigger and then press the SET button four times. Press the buttons above the up and down arrows to toggle between ON and OFF. Wait 5 seconds for the setting to save and exit.

OPERATION

Scanning Object IR Temperature

1. Pull and hold the trigger for at least 2 seconds and scan the surface temperature of an object. A laser pointer indicates the center of the circular area being scanned.

NOTE: The object should be larger than the spot being scanned. If not, readings will be affected. See Distance To Spot for necessary object size.

2. As you continue to hold the trigger, the icon  is displayed along with the surface temperature (primary measurement) and maximum temperature (secondary measurement) readings.

3. Release the trigger. HOLD is displayed until the screen shuts off in about seven seconds.

NOTE: A quick change in temperature (>10°C) affects the meter's readings. Allow the meter to reach ambient temperature before use (5 to 30 minutes, depending on temperature change).

Temperature Alarm

Press the ALARM button to turn on the alarm function. The bell icon is displayed. If the temperature reading is outside the preset range, the temperature reading will flash.

Setting Preset Range for the Alarm

1. To set the alarm range, pull the trigger and then press the SET button. Repeat to toggle between HI and LO settings.

2. Press the up or down arrow soft keys to toggle between temperatures. Wait 5 seconds for the ranges to save and exit.

Low Battery

When the Low Battery icon is displayed, change the batteries.



MODE INDICATOR

| | |
|-----|--|
| MAX | Displays maximum temperature measured during a continuous reading |
| MIN | Displays minimum temperature measured during a continuous reading |
| AVG | Displays average temperature of last 20 measurements during a continuous reading |
| DIF | Displays the difference between MAX and MIN during a continuous reading |

MAINTENANCE

Clean the laser windows with a soft, moist cloth to keep them clean and clear. Remove battery before cleaning.

Warning!

To reduce the risk of personal injury and damage, never immerse your tool in liquid or allow a liquid to flow inside it.

Clean dust and debris from tool. Keep tool handles clean, dry and free of oil or grease. Use only mild soap and a damp cloth to clean the tool since certain cleaning agents and solvents are harmful to plastics and other insulated parts. Never use flammable or combustible solvents around tools.

Use only Milwaukee accessories and Milwaukee spare parts. Should components need to be replaced which have not been described, please contact one of our Milwaukee service agents (see our list of guarantee/service addresses).

If needed, an exploded view of the tool can be ordered. Please state the Article No. as well as the machine type printed on the label and order the drawing at your local service agents or directly at: Techtronic Industries GmbH, Max-Eyth-Straße 10, 71364 Winnenden, Germany.



SYMBOLS

| | |
|--|--|
| | CAUTION! WARNING! DANGER! |
| | Please read the instructions carefully before starting the machine. |
| | Do not stare into beam. |
| | This product corresponds to the laser class 2 in accordance with IEC60825-1. |
| | This tool is only suitable for indoor use. Never expose tool to rain. |
| | Do not dispose of electric tools together with household waste material. Electric tools and electronic equipment that have reached the end of their life must be collected separately and returned to an environmentally compatible recycling facility. Check with your local authority or retailer for recycling advice and collection point. |
| | European Conformity Mark |
| | National mark of conformity Ukraine |
| | EurAsian Conformity Mark. |



TECHNISCHE DATEN LASERTHERMOMETER

| | |
|---|---|
| Laserklasse | 2 |
| Max. Leistung | <1 mW |
| Laserwellenlänge | 630-670 nm |
| IR-Messbereich | -30 °C bis 400 °C |
| IR-Genauigkeit | |
| -30 °C bis -18 °C | ±2 °C +0,1/1 °C |
| -18 °C bis 0 °C | ±2,5 °C |
| 0 °C bis 400 °C | ±2 °C oder 2 % des Messwerts, je nachdem, welcher Wert höher ist. |
| Bei einer angenehmen Umgebungstemperatur von 23 °C ±2 °C. | |
| Mindestabstand beim Messvorgang | 50 mm < 50 °C, 100 mm > 50 °C |
| Auflösung der Temperaturanzeige | 0,1 °C bei Primär- und Sekundärmessung |
| Emissionsvermögen | 0,95 |
| Reaktionszeit | <500 msec |
| Spektralempfindlichkeit | 8 bis 14 µm |
| Abstand zum Messpunkt | 10 : 1 |
| Wiederholbarkeit | ±0,8 % bzw. ±1 °C (je nachdem, welcher Wert größer ist) |
| Betriebstemperatur | 0°C to 50 °C |
| Lagertemperatur | -20°C to 60 °C |
| Relative Luftfeuchtigkeit | 10 to 85 % RH -> 10 to 45% / 50° |
| Batteriespannung | 9 V |
| Batteriedauer | > 12 h |
| Gewicht nach EPTA-Prozedur 01/2003 | 290 g |

⚠️ WARNUNG! Lesen Sie alle Sicherheitshinweise und Anweisungen. Versäumnisse bei der Einhaltung der Sicherheitshinweise und Anweisungen können elektrischen Schlag, Brand und/oder schwere Verletzungen verursachen. **Bewahren Sie alle Sicherheitshinweise und Anweisungen für die Zukunft auf.**

⚠️ SPEZIELLE SICHERHEITSHINWEISE

Nicht in den Laserstrahl blicken und nicht auf andere Personen richten.
 Nicht mit optischen Hilfsmitteln (Fernglas, Fernrohr) in den Laser blicken.
 Den Laser nicht auf reflektierende Flächen richten.
 Setzen Sie keine Personen der Laserstrahlung aus. Der Laser kann gefährliche Strahlung aussenden.
 Nicht in gefährlicher Umgebungen benutzen. Nicht bei Regen, Schnee, an feuchten oder nassen Orten verwenden. Nicht in explosionsgefährdeten Bereichen (Rauch, Staub oder entflammare Materialien) benutzen, da beim Einsetzen oder Entnehmen des Wechselakkus Funken erzeugt werden können. Dies kann Feuer verursachen.
 Für einen einwandfreien Betrieb müssen 9 V Batterien ordnungsgemäß in das Gerät eingesetzt werden. Keine anderen Spannungs- oder Stromversorgungen verwenden. Batterien immer außerhalb der Reichweite von Kindern aufbewahren.
 Keine neuen und gebrauchten Batterien gemischt einsetzen. Keine Batterien verschiedener Hersteller (oder verschiedener Typen eines Herstellers) gemischt einsetzen. Keine wiederaufladbaren und nicht wiederaufladbaren Batterien gleichzeitig einsetzen.
 Die Batterien entsprechend der + / - Symbole einsetzen. Verbrauchte Batterien sofort ordnungsgemäß entsorgen.
 Unter extremer Belastung oder extremer Temperatur kann aus beschädigten Wechselakkus Batterieflüssigkeit auslaufen. Bei Berührung mit Batterieflüssigkeit sofort mit Wasser und Seife abwaschen. Bei Augenkontakt sofort mindestens 10 Minuten gründlich spülen und unverzüglich einen Arzt aufsuchen.

Dieses Gerät darf nicht von Personen bedient oder gereinigt werden, die über verminderte

körperliche, sensorische oder geistige Fähigkeiten bzw. mangelnde Erfahrung oder Kenntnisse verfügen, es sei denn, sie wurden von einer gesetzlich für ihre Sicherheit verantwortliche Person im sicheren Umgang mit dem Gerät unterwiesen. Oben genannte Personen sind bei der Verwendung des Geräts zu beaufsichtigen. Dieses Gerät gehört nicht in die Hände von Kindern. Bei Nichtverwendung ist es deshalb sicher und außerhalb der Reichweite von Kindern zu verwahren.

BESTIMMUNGSGEMÄSSE VERWENDUNG

Dieses Lasertemperaturmessgerät dient zur kontaktfreien Temperaturmessung. Dieses Gerät darf nur wie angegeben bestimmungsgemäß verwendet werden.

DISPLAY

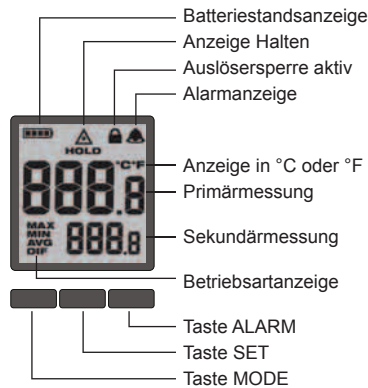

Um die gewünschte Temperaturskala auszuwählen, den Auslöser betätigen und die Taste SET dreimal drücken. Mit den Tasten über den Pfeilen zwischen °C und °F wählen. 5 Sekunden warten, bis die Einstellung gespeichert ist, und dann das Menü verlassen.

LASER SPERREN

Um den Laserstrahl ein- oder auszuschalten, den Auslöser betätigen und die Taste SET viermal drücken. Mit den Tasten über den Pfeilen zwischen ON und OFF wählen. 5 Sekunden warten, bis die Einstellung gespeichert ist, und dann das Menü verlassen.

BEDIENUNG

IR-Messung der Objekttemperatur

1. Den Auslöser mindestens 2 Sekunden gedrückt halten, um die Oberflächentemperatur eines Objekts zu messen. Ein Laserpunkt zeigt den Mittelpunkt des kreisförmigen Messbereichs an.

HINWEIS: Das Objekt sollte größer sein als der zu messende Punkt, da es andernfalls zu Messungenauigkeiten kommen kann. Siehe Punkt "Abstand zum Messpunkt" für genauere Angaben zur Objektgröße.

2. Wenn Sie den Auslöser weiter gedrückt halten, erscheint das Symbol und Oberflächentemperatur (Primärmessung) und maximale Temperatur (Sekundärmessung) werden angezeigt.

3. Den Auslöser loslassen. Bis zum Ausschalten der Anzeige nach etwa 7 Sekunden wird HOLD angezeigt.

HINWEIS: Starke Temperaturschwankungen (> 12 °C) können sich auf das Messergebnis auswirken. Stellen Sie deshalb sicher, dass das Gerät nach dem Einschalten und vor dem Einsatz seine stabile Betriebstemperatur erreicht hat. (Je nach Umgebungsbedingungen kann das 5 bis 30 Minuten dauern).



Temperaturalarm

Drücken Sie die Taste ALARM, um die Alarmfunktion zu aktivieren. Das Glockensymbol wird angezeigt. Wenn die Temperatur außerhalb des voreingestellten Bereichs liegt, beginnt die Temperaturanzeige zu blinken.

Alarmbereich einstellen

Um den Alarmbereich einzustellen, den Auslöser betätigen und die Taste SET drücken. Wiederholen Sie den Vorgang, um zwischen den Einstellungen HI und LO zu wechseln.

Die Tasten über den Pfeilen drücken, um die gewünschten Temperaturwerte einzustellen. 5 Sekunden warten, bis die Einstellung gespeichert ist, und dann das Menü verlassen.

Batteriestand niedrig

Wechseln Sie die Batterien, wenn das Symbol für einen niedrigen Batteriestand angezeigt wird.

BETRIEBSARTANZEIGE

| | |
|-----|--|
| MAX | Zeigt die höchste Temperatur an, die während eines kontinuierlichen Messvorgangs gemessen wurde. |
| MIN | Zeigt die niedrigste Temperatur an, die während eines kontinuierlichen Messvorgangs gemessen wurde. |
| AVG | Zeigt die Durchschnittstemperatur der letzten 20 Messungen innerhalb eines kontinuierlichen Messvorgangs an. |
| DIF | Zeigt die Differenz zwischen den MAX- und MIN-Werten eines kontinuierlichen Messvorgangs an. |

WARTUNG

Reinigen Sie die Laserfenster mit einem weichen, feuchten Tuch. Vor dem Reinigen die Batterie entnehmen.

Warnung!

Um Personenschäden zu vermeiden, das Gerät niemals in Flüssigkeit tauchen bzw. vermeiden, dass Flüssigkeit in das Gerät gelangt

Staub und Schmutz vom Gerät stets entfernen. Den Handgriff sauber, trocken und frei von Öl oder Fett halten. Reinigungs- und Lösungsmittel sind schädlich für Kunststoffe und andere isolierende Teile, deshalb nur mit einer milden Seife und einem feuchten Tuch das Gerät reinigen. Verwenden Sie niemals brennbare Lösungsmittel in der Nähe des Gerätes.

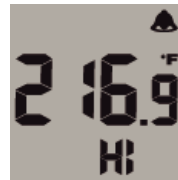

Nur Milwaukee Zubehör und Milwaukee Ersatzteile verwenden. Bauteile, deren Austausch nicht beschrieben wurde, bei einer Milwaukee Kundendienststelle auswechseln lassen (Broschüre Garantie/ Kundendienstadressen beachten).

Bei Bedarf kann eine Explosionszeichnung des Gerätes unter Angabe der Maschinen Type und der sechsstelligen Nummer auf dem Leistungsschild bei Ihrer Kundendienststelle oder direkt bei Techtronic Industries GmbH, Max-Eyth-Straße 10, 71364 Winnenden, Germany angefordert werden.

SYMBOLE

| | |
|--|---|
| | ACHTUNG! WARNUNG! GEFAHR! |
| | Bitte lesen Sie die Gebrauchsanweisung vor Inbetriebnahme sorgfältig durch. |
| | Nicht in den Laserstrahl sehen |
| | Das Produkt entspricht der Laserklasse 2 gemäß IEC60825-1. |
| | Gerät ist nur zur Verwendung in Räumen geeignet, Gerät nicht dem Regen aussetzen. |
| | Elektrogeräte dürfen nicht zusammen mit dem Hausmüll entsorgt werden. Elektrische und elektronische Geräte sind getrennt zu sammeln und zur umweltgerechten Entsorgung bei einem Verwertungsbetrieb abzugeben. Erkundigen Sie sich bei den örtlichen Behörden oder bei Ihrem Fachhändler nach Recyclinghöfen und Sammelstellen. |
| | CE-Zeichen |
| | Nationales Konformitätszeichen Ukraine |
| | EurAsian Konformitätszeichen |

CARACTÉRISTIQUES TECHNIQUES THERMOMÈTRE LASER

| | |
|---|--|
| Classe de laser..... | 2 |
| Puissance max..... | <1 mW |
| Longueur d'onde du laser..... | 630-670 nm |
| Range de mesure IR..... | de -30 °C jusqu'à 400 °C |
| Précision IR | |
| de -30 °C à -18 °C..... | ±2 °C ou 0,1/1 °C |
| de -18 °C à 0 °C..... | ±2,5 °C |
| de 0 °C à 400 °C..... | ±2 °C ou 2 % de la valeur mesurée, en utilisant la plus élevée entre les deux valeurs. |
| En supposant une température ambiante de 23 °C ±2 °C. | |
| Distance min. lors de la mesure..... | 50 mm < 50 °C, 100 mm > 50 °C |
| Résolution d'affichage de la température..... | 0,1 °C lors de la mesure primaire et secondaire |
| Emissivité..... | 0.95 |
| Temps de réaction..... | <500 msec |
| Sensibilité spectrale..... | de 8 jusqu'à 14 µm |
| Distance du point de mesure..... | 10 : 1 |
| Répetabilité ±0.8 % ou ±1 °C (en utilisant la plus élevée entre les deux valeurs) | |
| Température de fonctionnement..... | 0°C to 50 °C |
| Température de stockage..... | -20°C to 60 °C |
| Humidité relative de l'air..... | 10 to 85 % RH -> 10 to 45% / 50° |
| Voltage batterie..... | 9 V |
| Durée batterie..... | > 12 h |
| Poids suivant EPTA-Procedure 01/2003..... | 290 g |

AVIS! Lire complètement les instructions et les indications de sécurité. Le non-respect des avertissements et instructions indiqués ci après peut entraîner un choc électrique, un incendie et/ou de graves blessures sur les personnes.

Bien garder tous les avertissements et instructions.

INSTRUCTIONS DE SÉCURITÉ PARTICULIÈRES

Ne pas regarder dans le rayon laser et ne pas le diriger sur d'autres personnes.

Ne pas regarder dans le rayon laser avec des appareils optiques (jumelles, télescope).

Ne pas diriger le rayon laser sur des surfaces réfléchissantes.

Éviter toute exposition à la radiation laser. Le laser peut émettre une radiation intense et dangereuse.

Ne pas utiliser dans des environnements dangereux. Ne pas utiliser par temps de pluie ou de neige, ni sur les lieux humides ou mouillés. Ne pas utiliser dans les zones présentant des risques d'explosion (fumée, poussière ou matériaux inflammables) car des étincelles peuvent être générées lors de la mise en place ou du prélèvement de l'accu interchangeable. Cela peut provoquer un incendie.

Les 9 piles V doivent être mises en place correctement dans l'appareil pour un parfait fonctionnement. Ne pas utiliser d'autres alimentations en tension ou en courant.

Toujours ranger les piles à un endroit hors de portée des enfants.

Ne pas utiliser conjointement des piles neuves et usées. Ne pas utiliser simultanément de piles en provenance de différents fabricants (ou des différents types d'un fabricant).

Éviter la mise en place simultanée de piles rechargeables et non rechargeables.

Mettre les piles en place en fonction des symboles « + / - ».

Éliminer les piles usées immédiatement et en bonne et due forme.

En cas de conditions ou températures extrêmes, du liquide caustique peut s'échapper d'un accu interchangeable endommagé. En cas de contact avec le liquide caustique de la batterie, laver immédiatement avec de l'eau et du savon. En cas de contact avec les yeux, rincer soigneusement avec de l'eau et consulter immédiatement un médecin.

Ce dispositif ne doit pas être utilisé ou nettoyé par des personnes avec des capacités physiques, sensorielles ou mentales réduites, ou manque d'expérience ou de connaissances, à moins qu'elles n'aient reçu une instruction concernant la gestion sécurisée du dispositif par une personne juridiquement responsable de leur sécurité. Les personnes mentionnées ci-dessus devront être surveillées pendant l'utilisation du dispositif. Ce dispositif ne doit pas être manié par des enfants. Pour cette raison, en cas de non utilisation, il doit être gardé en sécurité hors de la portée des enfants.

UTILISATION CONFORME AUX PRESCRIPTIONS

Ce thermomètre laser permet la mesure sans contact de la température.

Comme déjà indiqué, cette machine n'est conçue que pour être utilisée conformément aux prescriptions.

DISPLAY

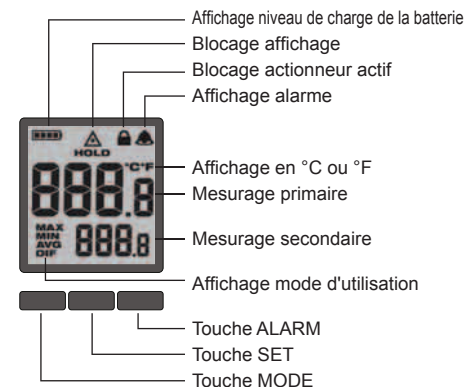

Pour sélectionner l'échelle de température souhaitée, activer l'actionneur et appuyer trois fois sur la touche SET. A l'aide des touches positionnées au dessus des flèches, sélectionner °C ou °F. Attendre 5 secondes jusqu'à la mémorisation de la configuration, ensuite sortir du menu.

BLOCAGE LASER

Pour activer ou désactiver le rayon laser, activer l'actionneur et appuyer quatre fois sur la touche SET. A l'aide des touches positionnées au dessus des flèches, sélectionner ON ou OFF. Attendre 5 secondes jusqu'à la mémorisation de la configuration, ensuite sortir du menu.

MODE D'EMPLOI

Mesure IR de la température de l'objet

- Maintenir l'appui sur l'actionneur pendant au moins 2 secondes pour mesurer la température de surface d'un objet. Un point laser visualise le centre de la zone de mesure circulaire.

NOTE : L'objet devrait être plus grand que le point à mesurer, car dans le cas contraire des imprécisions de mesure pourraient se vérifier. Voir le point "Distance du point de mesure" pour des données plus précises concernant les dimensions de l'objet.

- En continuant à maintenir l'appui sur l'actionneur, le symbole ainsi que les valeurs de la température de surface (mesure primaire) et de la température max. (mesure secondaire) seront affichés.

- Désenclencher l'actionneur. Jusqu'au moment de l'effacement de l'affichage, après env. 7 secondes, le mot HOLD sera affiché.

NOTE : De fortes variations de température (> 12 °C) peuvent modifier le résultat de la mesure. Par conséquent il est important de s'assurer que le dispositif ait atteint une température de fonctionnement stable après l'activation et

avant l'usage. (En fonction des conditions environnementales cela peut demander de 5 jusqu'à 30 minutes).

Alarme température

Appuyer sur la touche ALARM pour activer la fonction d'alarme. Le symbole d'une cloche sera affiché. Si la température est hors du range prédéfini, l'affichage de la température commencera à clignoter.

Configurer le range d'alarme

Pour configurer le range d'alarme, activer l'actionneur et appuyer sur la touche SET. Répéter l'opération pour commuter entre les sélections HI et LO.

Appuyer sur les touches positionnées au dessus des flèches pour configurer les valeurs de température souhaitées. Attendre 5 secondes jusqu'à la mémorisation de la configuration, ensuite sortir du menu.

Basse charge de la batterie

Remplacer les batteries lorsque le symbole de basse charge des batteries est affiché.

AFFICHAGE MODE D'UTILISATION

| | |
|-----|---|
| MAX | Indique la valeur max. de la température mesurée lors d'une mesure continue. |
| MIN | Indique la valeur min. de la température mesurée lors d'une mesure continue. |
| AVG | Affiche la température moyenne des dernières 20 mesures lors d'une mesure continue. |
| DIF | Affiche la différence entre les valeurs MAX et MIN de la mesure continue. |

ENTRETIEN

Nettoyer les fenêtres laser avec un chiffon doux et humide. Avant le nettoyage, enlever la batterie.

Avertissement!











Pour éviter des préjudices corporels, ne jamais plonger l'appareil dans du liquide ou éviter que du liquide pénètre dans l'appareil.

Toujours supprimer la poussière et les saletés de l'appareil. Veiller à ce que la poignée reste propre, sèche ainsi qu'exempte d'huile ou de graisse. Les produits de nettoyage et les solvants sont nocifs pour les matières plastiques et d'autres composants isolants et c'est pourquoi il convient de nettoyer l'appareil seulement avec un savon doux et un chiffon humide. Ne jamais utiliser de solvants combustibles à proximité de l'appareil.

Utiliser uniquement les accessoires Milwaukee et les pièces détachées Milwaukee. Faire remplacer les composants dont le remplacement n'a pas été décrit, par un des centres de service après-vente Milwaukee (observer la brochure avec les adresses de garantie et de service après-vente).

En cas de besoin il est possible de demander un dessin éclaté du dispositif en indiquant le modèle de la machine et le numéro de six chiffres imprimé sur la plaquette de puissance et en s'adressant au centre d'assistance technique ou directement à Techtronic Industries GmbH, Max-Eyth-Straße 10, 71364 Winnenden, Germany.

SYMBOLES

| | |
|--|---|
|  | ATTENTION! AVERTISSEMENT! DANGER! |
|  | Veuillez lire avec soin le mode d'emploi avant la mise en service |
|  | Ne pas regarder dans le rayon laser. |
|  | Le produit répond à la classe de laser 2, conformément à la norme IEC60825-1. |
|  | LASER 2 |
|  | Appareil à utiliser uniquement dans un local, à ne jamais l'exposer à la pluie. |
|  | Les dispositifs électriques ne sont pas à éliminer dans les déchets ménagers. Les dispositifs électriques et électroniques sont à collecter séparément et à remettre à un centre de recyclage en vue de leur élimination dans le respect de l'environnement. S'adresser aux autorités locales ou au détaillant spécialisé en vue de connaître l'emplacement des centres de recyclage et des points de collecte. |
|  | Marque CE |
|  | Symbole national de conformité Ukraine. |
|  | Marque de qualité EurAsian |

DATI TECNICI

TERMOMETRO A LASER

| | |
|---|--|
| Classe laser | 2 |
| Potenza max | <1 mW |
| Lunghezza d'onda laser | 630-670 nm |
| Range di misurazione IR | da -30 °C a 400 °C |
| Precisione IR | |
| da -30 °C a -18 °C | ±2 °C +0,1/1 °C |
| da -18 °C a 0 °C | ±2,5 °C |
| da 0 °C a 400 °C | ±2 °C o il 2 % del valore misurato, applicando il maggiore dei due valori. |
| Ipotesizzando una temperatura ambiente di 23 °C ±2 °C | |
| Distanza minima durante la misurazione | 50 mm < 50 °C, 100 mm > 50 °C |
| Risoluzione di visualizzazione della temperatura | 0,1 °C durante la misurazione primaria e secondaria |
| Emissività | 0.95 |
| Tempo di reazione | <500 msec |
| Sensibilità spettrale | da 8 a 14 µm |
| Distanza dal punto di misurazione | 10 : 1 |
| Ripetibilità | ±0,8 % o ±1 °C (applicando il maggiore dei due valori) |
| Temperatura d'esercizio | 0°C to 50 °C |
| Temperatura di immagazzinaggio | -20°C to 60 °C |
| Umidità relativa dell'aria | 10 to 85 % RH -> 10 to 45% / 50° |
| Voltaggio batteria | 9 V |
| Durata batteria | > 12 h |
| Peso secondo la procedura EPTA 01/2003 | 290 g |

AVVERTENZA! Leggere tutte le istruzioni ed indicazioni di sicurezza. In caso di mancato rispetto delle avvertenze di pericolo e delle istruzioni operative si potrà creare il pericolo di scosse elettriche, incendi e/o incidenti gravi.
Conservare tutte le avvertenze di pericolo e le istruzioni operative per ogni esigenza futura.

AVVERTENZA! NORME DI SICUREZZA

Non guardare nel raggio laser e non puntarlo su altre persone.

Non osservare il raggio laser con strumenti ottici di aiuto (binocolo, cannocchiale).

Non rivolgere il laser su superfici riflettenti.

Non esporre alla radiazione laser. Il laser può emettere una forte radiazione.

Non usare in ambienti pericolosi. Non usare sotto la pioggia o neve, né in luoghi umidi o bagnati. Non usare in ambienti a pericolo di esplosione (fumo, polvere o materiali infiammabili), visto che durante l'uso o la rimozione della batteria possono essere generate scintille. Queste potrebbero causare incendi.

Per un funzionamento ineccepibile bisogna inserire 9 batterie V in modo appropriato nello strumento. Non utilizzare altri tipi di alimentazioni di tensione o corrente.

Tenere le batterie sempre fuori dalla portata dei bambini.

Non utilizzare contemporaneamente batterie nuove e batterie usate. Non utilizzare contemporaneamente batterie di produttori diversi (o diversi tipi di batterie dello stesso produttore).

Non utilizzare contemporaneamente batterie ricaricabili e non ricaricabili.

Inserire le batterie tenendo conto dei simboli + / -.

Smaltire le batterie scariche immediatamente in modo appropriato.

Nel caso di batterie danneggiate da un carico eccessivo o da temperature alte, l'acido di queste potrebbe fuoriuscire. In caso di contatto con l'acido delle batterie lavarsi immediatamente con acqua e sapone. In caso di contatto con gli occhi risciacquare immediatamente con acqua per almeno 10 minuti e contattare subito un medico.

Questo dispositivo non deve essere usato o pulito da persone

con capacità fisiche, sensoriali o mentali ridotte o con mancanza di esperienza o conoscenza, salvo che vengano istruite nella gestione in sicurezza del dispositivo da persona giuridicamente responsabile della loro sicurezza. Le persone di cui sopra dovranno essere sorvegliate durante l'uso del dispositivo. Questo dispositivo non deve essere maneggiato da bambini. Per questo motivo, quando non viene usato, deve essere conservato in sicurezza al di fuori della portata di bambini.

UTILIZZO CONFORME

Questo termometro a laser permette la misurazione senza contatto della temperatura.

Utilizzare il prodotto solo per l'uso per cui è previsto.

DISPLAY

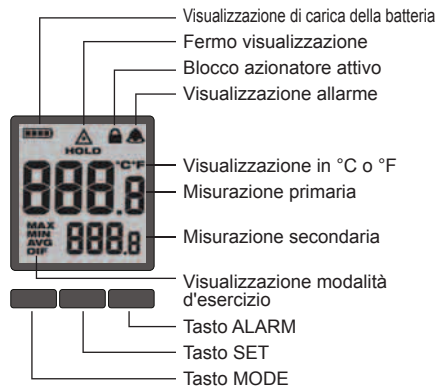

Per selezionare la scala di temperatura desiderata, attivare l'azionatore e premere tre volte il tasto SET. Con i tasti sopra le frecce selezionare °C o °F. Attendere 5 secondi fino a quando l'impostazione non sarà memorizzata, poi uscire dal menu.

BLOCCO LASER

Per attivare o disattivare il raggio laser, attivare l'azionatore e premere quattro volte il tasto SET. Con i tasti sopra le frecce selezionare ON o OFF. Attendere 5 secondi fino a quando l'impostazione non sarà memorizzata, poi uscire dal menu.

USO

Misurazione IR della temperatura dell'oggetto

1. Tenere premuto l'azionatore per almeno 2 secondi per misurare la temperatura di superficie di un oggetto. Un punto laser visualizza il centro dell'area di misurazione circolare.

NOTA: L'oggetto dovrebbe essere più grande del punto da misurare, visto che in caso contrario potrebbero verificarsi imprecisioni di misurazione. Vedi il punto „Distanza dal punto di misurazione“ per i dati più precisi relativi alla dimensione dell'oggetto.

2. Continuando a tenere premuto l'azionatore, apparirà il simbolo e verranno visualizzati i valori della temperatura di superficie (misurazione primaria) e della temperatura massima (misurazione secondaria).

3. Rilasciare l'azionatore. Fino al momento dello spegnimento della visualizzazione dopo circa 7 secondi verrà visualizzato HOLD.

NOTA: Forti variazioni di temperatura (> 12 °C) possono influire sul risultato della misurazione. E' pertanto importante accertarsi che il dispositivo abbia raggiunto una temperatura di funzionamento stabile dopo l'accensione e prima dell'uso.



(In base alle condizioni ambientali ciò può richiedere dai 5 ai 30 minuti).

Allarme temperatura

Premere il tasto ALARM per attivare la funzione di allarme. Verrà visualizzato il simbolo campana. Se la temperatura si trova al di fuori del range preimpostato, la visualizzazione della temperatura inizierà a lampeggiare.

Impostare il range di allarme

Per impostare il range di allarme, attivare l'azionatore e premere il tasto SET. Ripetere l'operazione per commutare tra le impostazioni HI e LO.

Premere i tasti sopra le frecce per impostare i valori di temperatura desiderati. Attendere 5 secondi fino a quando l'impostazione non sarà memorizzata, poi uscire dal menu.

Bassa carica della batteria

Sostituire le batterie quando viene visualizzato il simbolo di bassa carica delle batterie.



VISUALIZZAZIONE MODALITÀ D'ESERCIZIO

| | |
|-----|---|
| MAX | Indica il valore massimo della temperatura misurata durante una misurazione continua. |
| MIN | Indica il valore minimo della temperatura misurata durante una misurazione continua. |
| AVG | Visualizza la temperatura media delle ultime 20 misurazioni durante una misurazione continua. |
| DIF | Visualizza la differenza tra i valori MAX e MIN della misurazione continua. |

MANUTENZIONE

Pulire le finestre laser con un panno morbido ed umido. Prima della pulizia rimuovere la batteria.

Attenzione!
Per evitare danni alle persone, non immergere mai l'apparecchio in liquidi ed evitare che liquidi possano penetrare nell'apparecchio.

Polvere e sporcizia devono essere sempre tenute lontane dall'apparecchio. Tenere l'impugnatura pulita, asciutta e libera da oli o grassi. Detergenti e solventi sono dannosi alla plastica e ad altre parti isolanti, pertanto pulire l'apparecchio soltanto con sapone neutro ed un panno umido. Non usare mai solventi infiammabili nelle vicinanze dell'apparecchio.

Usare solo accessori Milwaukee e pezzi di ricambio Milwaukee. Gruppi costruttivi la cui sostituzione non è stata descritta, devono essere fatti cambiare da un punto di

servizio di assistenza tecnica al cliente Milwaukee (vedi depliant garanzia/indirizzi assistenza tecnica ai clienti).

In caso di necessità è possibile richiedere un disegno esploso del dispositivo indicando il modello della macchina ed il numero a sei cifre sulla targa di potenza rivolgendosi al centro di assistenza tecnica o direttamente a Techtronic Industries GmbH, Max-Eyth-Straße 10, 71364 Winnenden, Germany.

SIMBOLI

| | |
|--|--|
| | ATTENZIONE! AVVERTENZA! PERICOLO! |
| | Leggere attentamente le istruzioni per l'uso prima di mettere in funzione l'elettrostrumento. |
| | Non guardare nel raggio laser |
| | Il prodotto corrisponde alla classe laser 2 ai sensi della IEC60825-1. |
| | Apparecchio da utilizzare esclusivamente in luogo chiuso, e comunque non esposto a pioggia. |
| | I dispositivi elettrici non devono essere smaltiti con i rifiuti domestici. I dispositivi elettrici ed elettronici devono essere raccolti separatamente e devono essere conferiti ad un centro di riciclaggio per lo smaltimento rispettoso dell'ambiente. Chiedere alle autorità locali o al rivenditore specializzato dove si trovano i centri di riciclaggio e i punti di raccolta. |
| | Marchio CE |
| | Simbolo di conformità nazionale Ucraina |
| | Marchio di conformità EurAsian |

DATOS TÉCNICOS TERMÓMETRO LÁSER

| | |
|---|--|
| Clase de láser..... | 2 |
| Máx. potencia | <1 mW |
| Longitud de onda láser | 630-670 nm |
| Rango de medición de infrarrojos..... | de -30 °C a 400 °C |
| Precisión de infrarrojos | |
| de -30 °C a -18 °C | ±2 °C +0,1/1 °C |
| de -18 °C a 0 °C | ±2,5 °C |
| de 0 °C a 400 °C | ±2 °C o el 2 % del valor medido, cualquiera sea mayor. |
| A una temperatura ambiente hipotética de 23 °C ±2 °C..... | |
| Distancia mínima durante el proceso de medición..... | 50 mm < 50 °C, 100 mm > 50 °C |
| Resolución de la visualización de la temperatura | 0,1 °C en la medición primaria y secundaria |
| Emisividad | 0.95 |
| Tiempo de respuesta..... | <500 msec |
| Respuesta espectral..... | de 8 a 14 µm |
| Distancia al punto de medición..... | 10 : 1 |
| Repetibilidad..... | ±0,8 % o bien ±1 °C (cualquiera sea mayor) |
| Temperatura de funcionamiento | 0°C to 50 °C |
| Temperatura de almacenamiento | -20°C to 60 °C |
| Humedad relativa | 10 to 85 % RH -> 10 to 45% / 50° |
| Tensión de la batería..... | 9 V |
| Vida útil de la batería..... | > 12 h |
| Peso de acuerdo con el procedimiento EPTA 01/2003 | 290 g |

ATENCIÓN: Lea atentamente las indicaciones e instrucciones de seguridad. En caso de no atenderse a las advertencias de peligro e instrucciones siguientes, ello puede ocasionar una descarga eléctrica, un incendio y/o lesión grave.
Guardar todas las advertencias de peligro e instrucciones para futuras consultas.

INSTRUCCIONES DE SEGURIDAD

No mire hacia la luz láser, ni la dirija hacia otras personas.

No mire con aparatos ópticos (binoculares, telescopio,) hacia el láser.

No dirija el láser hacia superficies reflectantes.

No se exponga a la radiación láser. El láser puede emitir una radiación intensa.

No utilice la herramienta en entornos peligrosos. No emplee el aparato con lluvia, nieve, en locales húmedos o mojados. No utilice el escáner en locales potencialmente explosivos (humo, polvo o materiales inflamables), ya que al introducir o extraer la batería pueden producirse chispas. Esto puede provocar fuego.

Para un funcionamiento correcto se han de utilizar en el aparato 9 pilas V. No emplear otros suministros de tensión o de corriente.

Guardar siempre las pilas fuera del alcance de los niños.

No utilizar a la vez pilas nuevas y usadas. No utilizar a la vez pilas de distintos fabricantes (o de distintos tipos de un mismo fabricante).

No utilizar a la vez pilas recargables y no recargables.

Colocar las pilas de acuerdo con lo símbolos + / - .

Eliminar inmediatamente las pilas agotadas de acuerdo con lo prescrito.

En caso de sobrecarga o alta temperatura, pueden llegar a producirse escapes de ácido provenientes de la batería. En caso de contacto con éste, limpie inmediatamente la zona con agua y jabón. Si el contacto es en los ojos, límpiese concienzudamente con agua durante 10 minutos y acuda inmediatamente a un médico

Este aparato no debe ser manejado o limpiado por personas cuyas capacidades físicas, sensoriales o mentales sean

reducidas, o por personas sin experiencia o conocimientos, a no ser que éstas hayan sido instruidas en el manejo seguro del aparato por una persona legalmente responsable de su seguridad. Las personas arriba mencionadas deben ser supervisadas durante el uso del aparato. Este aparato no debe ser utilizado por los niños. En caso de no ser utilizado, el aparato se debe mantener fuera del alcance y de la vista de los niños.

APLICACIÓN DE ACUERDO A LA FINALIDAD

Este termómetro láser se usa para la medición de temperatura sin contacto.

No utilice este producto para ninguna otra aplicación que no sea su uso normal.

PANTALLA

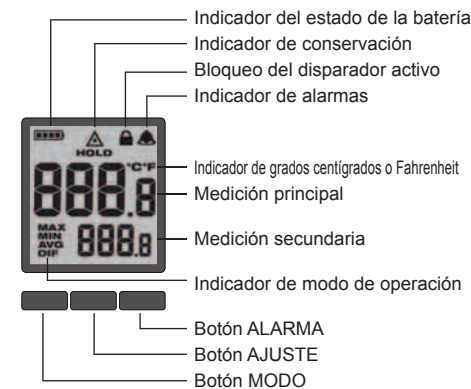

Para seleccionar la escala de temperatura deseada, accionar el disparador y pulsar el botón AJUSTE tres veces. Pulsar los botones situados sobre las flechas para cambiar entre °C y °F. Esperar 5 segundos hasta que se haya guardado el ajuste y, a continuación, salir del menú.

BLOQUEAR EL LÁSER

Para encender o apagar el rayo láser, accionar el disparador y pulsar el botón AJUSTE cuatro veces. Pulsar los botones situados sobre las flechas para cambiar entre ENCENDIDO y APAGADO. Esperar 5 segundos hasta que se haya guardado el ajuste y, a continuación, salir del menú.

MANEJO

Medición por infrarrojos de la temperatura del objeto

1. Para medir la temperatura de la superficie de un objeto, mantener pulsado el disparador durante al menos 2 segundos. Un puntero láser indica el punto central de la zona circular de medición.

NOTA: El objeto debe ser mayor que el punto que ha de ser medido ya que de lo contrario se pueden producir incertidumbres de medición. Véase el punto "Distancia al punto de medición" para obtener información más precisa sobre el tamaño del objeto.

2. Si sigue manteniendo presionado el disparador, aparece el icono con el indicador de la temperatura de superficie (medición primaria) y de la temperatura máxima (medición secundaria).

3. Soltar el disparador Hasta que desaparezca dicho indicador tras unos 6 segundos, se muestra HOLD.

NOTA: Las fluctuaciones de temperatura fuertes (> 12 °C) pueden afectar el resultado de la medición. Por lo tanto, después de encenderlo y antes de usarlo, asegúrese de que el equipo ha alcanzado su temperatura estable de

servicio. (Ello puede llevar entre 5 y 30 minutos según las condiciones ambientales).

Alarma de temperatura

Pulse el botón ALARMA para activar la función de alarma. Se muestra entonces el icono de campana. Si la temperatura se encuentra fuera del rango de temperatura predeterminado, el indicador de temperatura comienza a parpadear.

Ajustar el rango de alarmas

Para ajustar el rango de alarmas, accionar el disparador y pulsar el botón AJUSTE. Repita el proceso para cambiar entre los ajustes de ALTO y BAJO.

Pulsar los botones situados sobre las flechas para ajustar los valores de temperatura deseados. Esperar 5 segundos hasta que se haya guardado el ajuste y, a continuación, salir del menú.

Nivel bajo de batería

Cambie las baterías cuando se muestre el icono de nivel bajo de batería.

INDICADOR DE MODO DE OPERACIÓN

| | |
|-----|--|
| MÁX | muestra la temperatura más alta medida durante un proceso continuo de medición. |
| MÍN | muestra la temperatura más alta medida durante un proceso continuo de medición. |
| AVG | muestra la temperatura media de las últimas 20 mediciones dentro de un proceso continuo de medición. |
| DIF | muestra la diferencia entre los valores MÁX y MÍN de un proceso continuo de medición. |

MANTENIMIENTO

Limpie la ventana del láser con un paño de limpieza humedecido y suave. Extraer la batería antes de llevar a cabo la limpieza.









¡Atención!
Para evitar el riesgo de daños personales, no sumerga jamás la herramienta en líquido o bien evite que penetre líquido en el aparato.

Quite siempre el polvo y la suciedad de la herramienta. Observe que la manija se encuentre en todo momento limpia, seca y libre de aceite o grasa. Detergentes y disolventes son nocivos para materiales plásticos y demás partes aislantes. Emplee por ello para su limpieza únicamente jabón suave y un paño húmedo. No utilice jamás solventes inflamables cerca de la herramienta.

Utilice solamente accesorios y repuestos Milwaukee. En caso de necesitar reemplazar componentes no descritos, contacte con cualquiera de nuestras estaciones de servicio Milwaukee (consultar lista de servicio técnicos)

Puede solicitar, en caso necesario, una vista despiezada del aparato bajo indicación del tipo de máquina y el número de seis dígitos en la placa indicadora de potencia en su Servicio de Postventa o directamente en Techtronic Industries GmbH, Max-Eyth-Straße 10, 71364 Winnenden, Germany.

SÍMBOLOS

| | |
|---|---|
|  | ¡ATENCIÓN! ¡ADVERTENCIA! ¡PELIGRO! |
|  | Lea las instrucciones detenidamente antes de conectar la herramienta |
|  | No mire hacia la luz láser |
|  | El producto corresponde a la clase láser 2 según IEC60825-1. |
|  | Sólo para uso en interiores |
|  | Los aparatos eléctricos no se deben eliminar junto con la basura doméstica. Los aparatos eléctricos y electrónicos se deben recoger por separado y se deben entregar a una empresa de reciclaje para una eliminación respetuosa con el medio ambiente. Infórmese en las autoridades locales o en su tienda especializada sobre los centros de reciclaje y puntos de recogida. |
|  | Marca CE |
|  | Marca de conformidad nacional de Ucrania |
|  | Certificado EAC de conformidad |

CARACTERÍSTICAS TÉCNICAS TERMÓMETRO A LASER

| | |
|--|---|
| Clase laser | 2 |
| Potência máx. | <1 mW |
| Comprimento de onda laser | 630-670 nm |
| Gama de temperatura IV | -30°C a 400 °C |
| Precisão IV | |
| -30°C a -18°C | ±2 °C +0,1/1 °C |
| -18°C a 0°C | ±2,5 °C |
| 0°C a 400°C | ±2 °C ou 2% da leitura, dependendo do que for maior |
| Com uma temperatura ambiente de serviço assumida de 23°C | ±2°C |
| Distância de medição mín. | 50 mm < 50 °C, 100 mm > 50 °C |
| Resolução do indicador de temperatura | 0.1 °C na medição primária e secundária |
| Emissividade | 0.95 |
| Tempo de reação | 8 a 14 µm |
| Sensibilidade espectral | 8 a 14 µm |
| Distância ao ponto de medição | 10 : 1 |
| Repetibilidade | ±0,8 % ou ±1 °C (dependendo do que for maior) |
| Temperatura de serviço | 0°C to 50 °C |
| Temperatura de armazenamento | -20°C to 60 °C |
| Humidade relativa do ar | 10 to 85 % RH -> 10 to 45% / 50° |
| Tensão da bateria | 9 V |
| Duração da bateria | > 12 h |
| Peso nos termos do procedimento-EPTA 01/2003 | 290 g |

⚠ ADVERTÊNCIA! Leia todas as instruções de segurança e todas as instruções. O desrespeito das advertências e instruções apresentadas abaixo pode causar choque eléctrico, incêndio e/ou graves lesões. **Guarde bem todas as advertências e instruções para futura referência.**

⚠ INSTRUÇÕES DE SEGURANÇA

Não olhar para o raio laser e não o apontar para outras pessoas.

Não olhar para o laser com instrumentos ópticos (binóculos, telescópio).

Não apontar o laser para superfícies reflectoras.

Não se expor ao raio laser. O laser pode emitir forte radiação.

Não utilize o aparelho em ambientes perigosos. Não o utilize na chuva, neve, ou em lugares húmidos ou molhados. Não utilize o aparelho em áreas potencialmente explosivas (fumo, pó ou materiais inflamáveis), porque o processo de colocar ou remover o bloco acumulador pode soltar faíscas. Isto poderá causar incêndios.

Para assegurar o funcionamento correcto, insere as 9 pilhas V devidamente no aparelho. Não utilize qualquer outra fonte de electricidade ou tensão.

Guarde as pilhas sempre fora do alcance de crianças.

Não coloque pilhas novas e usadas no aparelho para o uso simultâneo. Não insira pilhas de diferentes marcas (ou de diferentes tipos de um só produtor) para o uso simultâneo.

Não misture pilhas não carregáveis com baterias carregáveis.

Por favor, coloque as pilhas em conformidade com os símbolos + / - .

Pilhas e baterias usadas devem ser eliminadas devidamente.

Em caso de cargas ou temperaturas extremas, um acumulador de substituição danificado poderá verter líquido de bateria. Se entrar em contacto com este líquido, deverá lavar-se imediatamente com água e sabão. Em caso de contacto com os olhos, enxágue-os bem e de imediato durante pelo menos 10 minutos e consulte um médico o mais depressa possível.

Este aparelho não deve ser usado ou limpo por pessoas com

capacidades físicas, sensoriais ou psíquicas reduzidas ou que não possuam a experiência ou os conhecimentos necessários, a não ser que tenham sido instruídas sobre o manejo seguro do aparelho por uma pessoa que possua a responsabilidade legal para a sua segurança. As pessoas supra referenciadas devem ser supervisionadas durante a utilização do aparelho. Este aparelho não deve ser usado por crianças. Por isso, ele deve ser guardado num lugar seguro e fora do alcance de crianças, quando ele não for usado.

UTILIZAÇÃO AUTORIZADA

Este termómetro a laser destina-se a medir a temperatura sem contacto.

Não use este produto de outra maneira sem ser a normal para o qual foi concebido.

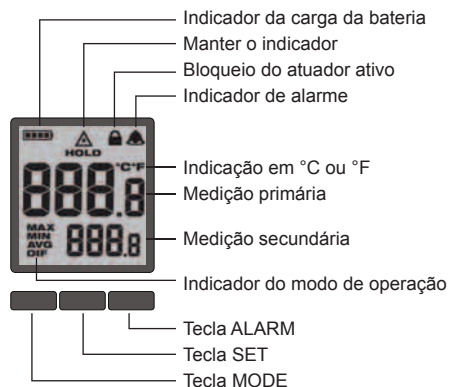

Para seleccionar a escala de temperatura desejada, ative o atuador e pressione três vezes a tecla SET. Selecione °C ou °F com as teclas acima das setas. Aguarde 5 segundos até o ajuste estiver memorizado e saia do menu.

BLOQUEAR O LASER

Para ligar ou desligar o raio laser, ative o atuador e pressione quatro vezes a tecla SET. Selecione ON ou OFF com as teclas acima das setas. Aguarde 5 segundos até o ajuste estiver memorizado e saia do menu.

OPERAÇÃO

Medição IV da temperatura do objeto

1. Mantenha o atuador pressionado por pelo menos 2 segundos para medir a temperatura da superfície de um objeto. Um ponto laser mostra o centro da gama de medição circular.

NOTA: O objeto deve ser maior do que o ponto de medição para evitar incertezas da medição. Veja o item "Distância ao ponto de medição" para informações sobre o tamanho do objeto.

2. Se continuar a manter o atuador pressionado, aparecerá o símbolo  e a temperatura de superfície (medição primária) e a temperatura máxima (medição secundária) serão indicadas.

3. Solte o atuador. Até o desligamento do indicador após cerca de 7 segundos será mostrado HOLD.

NOTA: Grandes variações de temperatura (> 12 °C) podem influenciar o resultado da medição. Por isso, assegure-se de que o aparelho tenha alcançado uma temperatura de serviço estável depois do ligamento e antes da utilização. (Dependendo das condições ambientais isso pode durar 5 a 30 minutos).



Alarme de temperatura

Pressione a tecla ALARM para ativar a função de alarme. O símbolo do sino será mostrado. Quando a temperatura estiver fora da gama pré-ajustada, o indicador de temperatura começará a piscar.

Ajuste da gama de alarme

Para ajustar a gama de alarme, ative o atuador e pressione a tecla SET. Repita o processo para mudar entre os ajustes Hi e LO.

Pressione as teclas acima das setas para ajustar os valores de temperatura desejados. Aguarde 5 segundos até o ajuste estiver memorizado e saia do menu.

Bateria a esgotar

Troque as baterias quando o símbolo para bateria a esgotar for mostrado.

INDICADOR DO MODO DE OPERAÇÃO

| | |
|-----|---|
| MAX | Mostra a temperatura máxima medida durante uma medição contínua. |
| MIN | Mostra a temperatura mínima medida durante uma medição contínua. |
| AVG | Mostra a temperatura média das últimas 20 medições de uma medição contínua. |
| DIF | Mostra a diferença entre os valores MAX e MIN de uma medição contínua. |

MANUTENÇÃO

Limpe a janela de laser com um pano macio e úmido. Retire a bateria antes da limpeza.

Atenção!

Para prevenir danos a pessoas, nunca mergulhe o aparelho em líquidos e evite que estes entrem no aparelho.

Limpe o aparelho sempre que este esteja sujo ou coberto em pó. Mantenha o cabo suporte sempre limpo, seco e livre de óleo e gordura. Produtos de limpeza e solventes afectam plásticos e outros materiais de isolamento. Por isso use apenas um pano com um sabão pouco agressivo para limpar o aparelho. Nunca utilize solventes inflamáveis perto do aparelho.



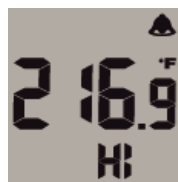



Utilizar apenas acessórios Milwaukee e peças sobresselentes Milwaukee. Os componentes cuja substituição não esteja descrita devem ser substituídos num serviço de assistência técnica Milwaukee (consultar a



brochura relativa à garantia/moradas dos serviços de assistência técnica).

Se for necessário, um desenho de explosão do aparelho pode ser solicitado do seu posto de assistência ao cliente ou directamente da Techtronic Industries GmbH, Max-Eyth-Straße 10, 71364 Winnenden, Alemanha, indicando o tipo da máquina e o número de seis posições na chapa indicadora da potência.

SYMBOLE

| | |
|--|--|
|  | ATENÇÃO! PERIGO! |
|  | Leia atentamente o manual de instruções antes de colocar a máquina em funcionamento. |
|  | Não olhar para o raio laser |
|  | O produto corresponde à classe laser 2 segundo IEC60825-1. |
|  | O aparelho destina-se unicamente a ser utilizado em trabalhos interiores; não exponha o aparelho à chuva. |
|  | Aparelhos eléctricos não devem ser jogados no lixo doméstico. Aparelhos eléctricos e electrónicos devem ser colectados separadamente e entregues a uma empresa de reciclagem para a eliminação correcta. Solicite informações sobre empresas de reciclagem e postos de colecta de lixo das autoridades locais ou do seu vendedor autorizado. |
|  | Marca CE |
|  | Marca de conformidade nacional da Ucrânia |
|  | Marca de conformidade EurAsian. |

TECHNISCHE GEGEVENS LASERTHERMOMETER

| | |
|---|--|
| Laserklasse | 2 |
| Max. vermogen | <1 mW |
| Lasergolflengte | 630-670 nm |
| IR-meetbereik | -30 °C tot 400 °C |
| IR-nauwkeurigheid | |
| -30 °C tot -18 °C | ±2 °C +0,1/1 °C |
| -18 °C tot 0 °C | ±2,5 °C |
| 0 °C tot 400 °C | ±2 °C of 2 % van de meetwaarde afhankelijk van de waarde die hoger is. |
| Bij een vooronderstelde omgevingstemperatuur van 23 °C ±2 °C. | |
| Minimale afstand bij een meetproces | 50 mm < 50 °C, 100 mm > 50 °C |
| Resolutie van de temperatuurweergave | 0,1 °C bij primaire- en secundaire meting |
| Emissievermogen | 0.95 |
| Reactietijd | <500 msec |
| Spectrale gevoeligheid | 8 tot 14 µm |
| Afstand tot het meetpunt | 10 : 1 |
| Reproduceerbaarheid±0,8 % resp. ±1 °C (afhankelijk van de waarde die groter is) | |
| Bedrijfstemperatuur | 0°C tot 50 °C |
| Opslagtemperatuur | -20°C tot 60 °C |
| Relatieve luchtvochtigheid | 10 to 85 % RH -> 10 to 45% / 50° |
| Batterijspanning | 9 V |
| Batterijduur | > 12 h |
| Gewicht volgens de EPTA-procedure 01/2003 | 290 g |

WAARSCHUWING! Lees alle veiligheidsinstructies en aanwijzingen. Als de waarschuwingen en voorschriften niet worden opgevolgd, kan dit een elektrische schok, brand of ernstig letsel tot gevolg hebben.
Bewaar alle waarschuwingen en voorschriften voor toekomstig gebruik.

VEILIGHEIDSAADVIEZEN

Niet in de laserstraal kijken en deze ook niet op andere personen richten.

Niet met optische hulpmiddelen (verrekijker, telescoop) in de laser kijken.

De laser niet op reflecterende vlakken richten.

Niet aan de laserstraal blootstellen. De laser kan sterke straling uitzenden.

Niet gebruiken in gevaarlijke omgevingen. Niet gebruiken bij regen, sneeuw, op vochtige of natte plaatsen. Niet gebruiken in explosiegevaarlijke bereiken (rook, stof of ontvlambare materialen) omdat bij het plaatsen of verwijderen van de wisselaccu vonken kunnen ontstaan. Deze kunnen tot brand leiden.

Voor een optimaal bedrijf moeten 9 V batterijen correct in het apparaat worden geplaatst. Gebruik geen andere spannings- of stroomvoorzorging.

Bewaar batterijen altijd buiten het bereik van kinderen!

Plaats geen nieuwe batterijen samen met gebruikte apparaten in het apparaat. Gebruik geen batterijen van verschillende fabrikanten (of verschillende types van een fabrikant) samen.

Plaats geen oplaadbare batterijen samen met niet-oplaadbare batterijen.

Plaats de batterijen overeenkomstig de symbolen +/-.

Verbruikte batterijen moeten per omgaande volgens de voorschriften worden afgevoerd.

Onder extreme belasting of extreme temperaturen kan uit de accu accu-vloeistof lopen. Na contact met accu-vloeistof direct afwassen met water en zeep. Bij oogcontact direct minstens 10 minuten grondig spoelen en onmiddellijk een arts raadplegen.

Dit apparaat mag niet door personen gereinigd of bediend worden die over verminderde

lichamelijke, sensorische of geestelijke vermogens resp. gebrekkige ervaring of kennis beschikken, tenzij ze door een wettelijk voor hun veiligheid verantwoordelijke persoon werden geïnstrueerd in de veilige omgang met het apparaat. De hierboven genoemde personen mogen het apparaat alleen onder toezicht gebruiken. Dit apparaat hoort niet thuis in kinderhanden. Als het apparaat niet gebruikt wordt, moet het dan ook buiten de reikwijdte van kinderen worden bewaard.

VOORGESCHREVEN GEBRUIK VAN HET SYSTEEM

Deze laserthermometer is bedoeld voor de contactvrije temperatuurmeting.

Dit apparaat uitsluitend gebruiken voor normaal gebruik, zoals aangegeven.

DISPLAY

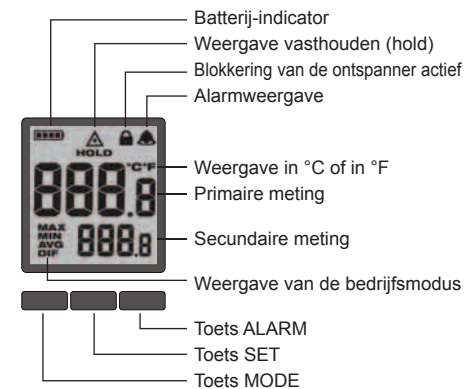

Bedien de ontspanner en druk drie keer op de SET-toets om de gewenste temperatuureenheid te selecteren. Selecteer met behulp van de pijlen °C of °F. Wacht 5 seconden totdat de instelling is opgeslagen en verlaat dan het menu.

LASER BLOKKEREN

Bedien de ontspanner en druk vier keer op de SET-toets om de laserstraal in en uit te schakelen. Selecteer met behulp van de pijlen ON of OFF. Wacht 5 seconden totdat de instelling is opgeslagen en verlaat dan het menu.

BEDIENING

IR-meting van de objecttemperatuur

1. Druk minimaal 2 seconden op de ontspanner om de oppervlaktetemperatuur van een object te meten. Een laserpunt geeft het middelpunt van het cirkelvormige meetbereik aan.

OPMERKING: het object dient groter te zijn dan het te meten punt omdat anders een onnauwkeurig meetresultaat het gevolg kan zijn. Zie onder "Afstand tot het meetpunt" voor exactere gegevens over de objectgrootte.

2. Als u de ontspanner langer ingedrukt houdt, verschijnt het symbool en de oppervlaktetemperatuur (primaire meting) en de maximale temperatuur (secundaire meting) worden weergegeven.

3. Laat de trigger los. Totdat het display na ongeveer 7 seconden uitschakelt, wordt HOLD weergegeven.

OPMERKING: sterke temperatuurschommelingen (> 12 °C) kunnen het meetresultaat beïnvloeden. Waarborg daarom dat het apparaat na het inschakelen en vóór het gebruik een stabiele bedrijfstemperatuur heeft bereikt. (Al naargelang de omgevingsvoorwaarden kan dit 5 tot 30 minuten duren).



Temperatuuralarm

Druk op de toets ALARM om de alarmfunctie te activeren. Het besymbool verschijnt. Als de temperatuur buiten het vooringestelde bereik ligt, begint de temperatuurweergave te knipperen.

Alarmbereik instellen

Bedien de ontspanner en druk op de SET-toets om het alarmbereik in te stellen. Herhaal het proces om tussen de instellingen HI en LO heen en weer te schakelen.

Druk op de toetsen boven de pijlen om de gewenste temperatuurwaarden in te stellen. Wacht 5 seconden totdat de instelling is opgeslagen en verlaat dan het menu.

Batterijlading gering

Vervang de batterijen als het symbool voor een lage batterijlading verschijnt.

WEERGAVE VAN DE BEDRIJFSMODUS

| | |
|-----|---|
| MAX | Geeft de hoogste temperatuur aan die tijdens een ononderbroken meetproces werd gemeten. |
| MIN | Geeft de laagste temperatuur aan die tijdens een ononderbroken meetproces werd gemeten. |
| AVG | Geeft de gemiddelde temperatuur aan van de laatste 20 metingen in een ononderbroken meetproces. |
| DIF | Geeft het verschil aan tussen de MAX- en MIN-waarden van een ononderbroken meetproces. |

ONDERHOUD

Reinig het laservenster met een zachte, vochtige doek. Verwijder de batterij voordat u het apparaat reinigt.

Waarschuwing!

Vermijd persoonlijk letsel en dompel het apparaat nooit onder in vloeistof en voorkom ook dat vloeistof in het apparaat kan dringen.

Houd het apparaat vrij van stof en verontreinigingen. Houd de handgreep schoon, droog en vrij van olie of vet. Reinigings- en oplosmiddelen zijn schadelijk voor kunststoffen en andere isolerende onderdelen. Reinig het apparaat daarom alleen met een vochtige doek. Gebruik nooit brandbare oplosmiddelen in de buurt van het apparaat.



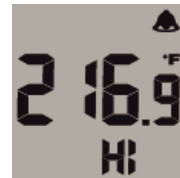





Gebruik uitsluitend Milwaukee toebehoren en onderdelen. Indien componenten die moeten worden vervangen niet zijn



beschreven, neem dan contact op met een officieel Milwaukee servicecentrum (zie onze lijst met servicecentra).

Zo nodig kan een explosietekening van het apparaat worden aangevraagd bij uw klantenservice of direct bij Techtronic Industries GmbH, Max-Eyth-Straße 10, 71364 Winnenden, Duitsland onder vermelding van het machinetype en het zescijferige nummer op het typeplaatje.

SYMBOLEN

| | |
|--|--|
|  | OPGELET! WAARSCHUWING! GEVAAR! |
|  | Graag instructies zorgvuldig doorlezen vóórdat u de machine in gebruik neemt. |
|  | Niet in de laserstraal kijken |
|  LASER 2 | Het product stemt overeen met laserklasse 2 volgens IEC60825-1. |
|  | Het apparaat is alléén geschikt voor toepassing in ruimtes, apparaat niet aan regen blootstellen. |
|  | Elektrische apparaten mogen niet via het huisafval worden afgevoerd. Elektrische en elektronische apparaten moeten gescheiden worden verzameld en voor een milieuvriendelijke afvoer worden afgegeven bij een recyclingbedrijf. Informeer bij uw gemeente of bij uw vakhandelaar naar recyclingbedrijven en inzamelpunten. |
|  | CE-keurmerk |
|  TR 066 | Nationaal symbool van overeenstemming Oekraïne |
|  | EurAsian-symbool van overeenstemming. |

TEKNISCHE DATA

LASERtermometer

| | |
|---|--|
| Laserklasse | 2 |
| Maks. effekt | <1 mW |
| Laser-bølgelængde | 630-670 nm |
| IR-måleområde | -30 °C til 400 °C |
| IR-nøjagtighed | |
| -30 °C bis -18 °C | ±2 °C +0,1/1 °C |
| -18 °C til 0 °C | ±2,5 °C |
| 0 °C til 400 °C | ±2 °C eller 2 % af måleværdien, alt efter, hvilken værdi, der er højest. |
| Ved en antaget omgivelsestemperatur på 23 °C ±2 °C | |
| Minimumsafstand ved målingen | 50 mm < 50 °C, 100 mm > 50 °C |
| Opløsning af temperaturvisningen | 0,1 °C ved primær og sekundær måling |
| Emissionsevne | 0.95 |
| Reaktionstid | <500 msec |
| Spektralfølsomhed | 0.8 til 14 µm |
| Afstand til målepunkt | 10 : 1 |
| Gentagelighed ±0,8 % hhv. ±1 °C (alt efter, hvilken værdi, der er størst) | |
| Driftstemperatur | 0°C to 50 °C |
| Opbevaringstemperatur | -20°C to 60 °C |
| Relativ luftfugtighed | 10 to 85 % RH -> 10 to 45% / 50° |
| Batterispænding | 9 V |
| Batteriets levetid | > 12 h |
| Vægt svarer til EPTA-procedure 01/2003 | 290 g |

⚠ ADVARSEL! Læs alle sikkerhedsinformationer og instruktioner. I tilfælde af manglende overholdelse af advarselshenvisningerne og instrukserne er der risiko for elektrisk stød, brand og/eller alvorlige kvæstelser. **Opbevar alle advarselshenvisninger og instrukser til senere brug.**

⚠ SIKKERHEDSHENVISNINGER

Kig ikke ind i laserstrålen, og ret den ikke mod andre personer.

Kig ikke ind i laseren gennem optiske instrumenter (kikkert, teleskop).

Ret ikke laseren mod reflekterende overflader.

Undgå lasereksponering. Laseren kan udsende en meget kraftig stråling.

Benyt ikke værktøjet i farlige omgivelser. Må ikke anvendes i regn, sne, på fugtige eller våde steder. Må ikke benyttes på områder med risiko for eksplosion (røg, støv eller antændelige materialer), da der kan opstå gnister, når det genopladelige batteri sættes i eller tages ud. Dette kan forårsage brand.

En fejlfri funktion kræver, at der indsættes 9 V batterier korrekt i apparatet. Anden spændings- eller strømforsyning er ikke tilladt.

Batterier skal holdes uden for børns rækkevidde.

Nye og brugte batterier må ikke blandes. Ligeledes må batterier fra forskellige producenter (eller forskellige typer af batterier fra samme producent) ikke blandes.

Genopladelige og ikke-genopladelige batterier må heller ikke indsættes sammen.

Batterier indsættes i overensstemmelse med + / - symbolerne.

Brugte batterier skal bortskaffes med det samme ifølge miljøforskrifterne.

I tilfælde af en ekstrem belastning eller ekstrem temperatur kan der flyde batterivæske ud af et beskadiget batteri. Hvis De kommer i berøring med batterivæsken, skal den vaskes godt og grundigt af med vand og sæbe. I tilfælde af øjenkontakt, skal man mindst skylle øjnene godt og grundigt igennem i 10 minutter og omgående opsøge en læge.

Dette apparat må ikke betjenes eller rengøres af personer, der har nedsatte fysiske, sensoriske eller

mentale evner eller mangel på erfaring og viden, med mindre de har fået instruktion i sikker brug af apparatet af en person, som rent lovmæssigt er ansvarlig for deres sikkerhed. Ovennævnte personer skal være under opsyn, når de bruger apparatet. Børn må ikke have adgang til dette apparat. Hvis det ikke bruges, skal det derfor opbevares sikkert og utilgængeligt for børn.

TILTÆNKT FORMÅL

Lasertermometeret tjener til en kontaktfri temperaturmåling. Produktet må ikke anvendes på anden måde og til andre formål end foreskrevet.

DISPLAY

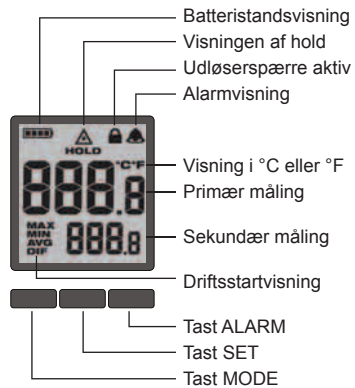

For at vælge den ønskede temperaturskala skal der trykkes på udløseren og tasten SET trykkes 3 gange. Vælg mellem °C og °F med tasterne over pilene. Vent 5 sekunder, indtil indstillingen er gemt, og forlad så menuen.

SPÆRRE LASEREN

For at tænde eller slukke for laserstrålen skal der trykkes på udløseren og tasten SET trykkes 4 gange. Vælg mellem ON og OFF med tasterne over pilene. Vent 5 sekunder, indtil indstillingen er gemt, og forlad så menuen.

BETJENING

IR-måling af objekttemperatur

1. Hold udløseren nede i minimum 2 sekunder for at måle et objekts overfladetemperatur. Et laserpunkt viser midterpunktet for det cirkelformede måleområde.

INFORMATION: Objektet bør være større end det punkt, som skal måles, idet der ellers kan forekomme unøjagtige målinger. Se punkt "Afstand til målepunkt" for detaljerede oplysninger om objektstørrelsen.

2. Hvis du fortsat holder udløseren nede, fremkommer symbolet , og overfladetemperatur (primær måling) og maks. Temperatur (sekundær måling).

3. Slip udløseren. Indtil visningen slukkes efter ca. 7 sekunder, vises HOLD.

OPLYSNING: Kraftige temperatursvingninger (> 12 °C) kan påvirke måleresultatet. Sørg derfor for, at enheden har nået sin stabile driftstemperatur, når den er blevet tændt og inden den bruges. (Det kan vare 5 til 30 minutter alt efter omgivelserbetingelser).



Temperaturalarm

Tryk på tasten ALARM for at aktivere alarmfunktionen. Klokkesympolet vises. Hvis temperaturen ligger uden for det forhåndsindstillede område, begynder temperaturvisningen at blinke.

Indstilling af alarmområde

Tryk på udløseren og tasten SET for at indstille alarmområdet. Gentag handlingen for at skifte mellem indstillingerne HI og LO.

Tryk på tasterne over pilene for at indstille de ønskede temperaturværdier. Vent 5 sekunder, indtil indstillingen er gemt, og forlad menuen.

Lav batteriopladning

Skift batterier, hvis symbolet for en lav batteriladning vises.



DRIFTSMADEVISNING

| | |
|-----|--|
| MAX | Viser den højeste temperatur, som er blevet målt under en kontinuerlig måling. |
| MIN | Viser den laveste temperatur, som er blevet målt under en kontinuerlig måling. |
| AVG | Viser gennemsnitstemperaturen af de sidste 20 målinger inden for en kontinuerlig måling. |
| DIF | Viser differencen mellem MAX- og MIN-værdierne af en kontinuerlig måling. |

VEDLIGEHOLDELSE

Rengør laservinduet med en blød, fugtig klud. Fjern batteriet inden rengøringen.

Advarsel!

For at undgå personskader, må værktøjet aldrig sænkes ned i væske og undgå, at væske trænger ind i værktøjet.

Fjern altid støv og snavs fra værktøjet. Hold håndtaget rent, tørt og frit for olie eller fedt. Rengør kun værktøjet med mild sæbe og en fugtig klud, da rengørings- og opløsningsmidler er skadelige for plastmaterialer og andre isolerende dele. Anvend aldrig brændbare opløsningsmidler i nærheden af værktøjet.

Brug kun Milwaukee-tilbehør og Milwaukee-reservedele. Komponenter, hvor udskiftningsproceduren ikke er beskrevet, skal skiftes ud hos et Milwaukee-servicested (se brochure garanti/kundeserviceadresser).

Hvis det er nødvendigt, kan der bestilles en sprængskitse af værktøjet. Angiv herved venligst maskintypen samt det sekscifrede nummer på mærkepladen og bestil tegningen hos din lokale kundeserviceafdeling eller direkte hos Techtronic Industries GmbH, Max-Eyth-Straße 10, 71364 Winnenden, Tyskland.

SYMBOLER

| | |
|---|---|
|  | VIGTIGT! ADVARSEL! FARE! |
|  | Læs brugsanvisningen nøje før ibrugtagning. |
|  | Kig ikke ind i laserstrålen |
|  | Produktet svarer til laserklasse 2 i henhold til IEC60825-1. |
|  | Maskinen er kun egnet til indendørsbrug, maskinen må ikke udsættes for regn.. |
|  | Elektrisk udstyr må ikke bortskaffes sammen med det almindelige husholdningsaffald. Elektrisk og elektronisk udstyr skal indsamles særskilt og afleveres hos en genbrugsvirksomhed til en miljømæssig forsvarlig bortskaffelse. Spørg de lokale myndigheder eller din forhandler om genbrugsstationer og indsamlingssteder til sådant affald. |
|  | CE-mærke |
|  | Nationalt overensstemmelsesmærke Ukraine |
|  | |
|  | EurAsian overensstemmelsesmærke. |

TEKNISKE DATA LASERTERMOMETER

| | |
|--|--|
| Laserklasse | 2 |
| Max. ytelse | <1 mW |
| Laserbølgelengde | 630-670 nm |
| IR-Målerområde | -30 °C til 400 °C |
| IR-Nøyaktighet | |
| -30 °C til -18 °C | ±2 °C +0,1/1 °C |
| -18 °C til 0 °C | ±2,5 °C |
| 0 °C til 400 °C | ±2 °C eller 2 % av målerverdien, alt etter hvilken verdi som er høyere |
| Ved en antatt omgivelses temperatur på 23 °C ±2 °C | |
| Minste avstand ved måling | 50 mm < 50 °C, 100 mm > 50 °C |
| Oppløsning av temperatur displayet | 0,1 °C ved primær og sekundær måling |
| Strålingsevne | 0,95 |
| Reaksjonstid | <500 msec |
| Spektral følsomhet | 0,8 til 14 µm |
| Avstand til målepunktet | 10 : 1 |
| Repeiterbarhet ±0,8 % hhv. ±1 °C (alt etter hvilken verdi som er større) | |
| Driftstemperatur | 0 °C to 50 °C |
| Lagertemperatur | -20 °C to 60 °C |
| Relative luftfuktighet | 10 to 85 % RH -> 10 to 45% / 50° |
| Batterispennning | 9 V |
| Batteri levetid | > 12 h |
| Vekt i henhold til EPTA-Prosedyren 01/2003 | 290 g |

⚠ OBS! Les alle sikkerhetsinstruksjer og bruksanvisninger. Feil ved overholdelsen av advarslene og nedenstående anvisninger kan medføre elektriske støt, brann og/eller alvorlige skader.

Ta godt vare på alle advarslene og informasjonene.

⚠ SPESIELLE SIKKERHETSHENVISNINGER

Se ikke inn i laserstrålen og rett den ikke mot andre personer.

Se ikke inn i laseren med optiske hjelpemidler (kikkert, teleskop).

Retts ikke laseren mot reflekterende flater.

Utsett deg ikke for laserstråling. Laseren kan sende ut sterk stråling.

Ikke bruk apparatet i farlige omgivelser. Det skal ikke brukes i regn, snø, på fuktige eller våte steder. Bruk apparatet heller ikke i eksplosjonsfarlige områder (røyk, støv eller lett antennelige materialer) for ved isetting og uttaging av batteriet kan det oppstå gnister. Dette kan føre til brann.

For en feilfri drift må 9 V batteriene settes riktig inn i apparatet. Bruk ingen andre spennings- eller strømforsyninger.

Batteriene skal alltid oppbevares utenfor barns rekkevidde.

Ikke sett inn nye og gamle batterier blandet. Sett aldri inn batterier blandet fra forskjellige produsenter (eller forskjellige typer batterier fra en produsent).

Sett aldri inn oppladbare batterier og ikke oppladbare batterier samtidig.

Sett batteriene inn tilsvarende + / - symbolene.

Brukte batterier skal med en gang deponeres miljøvennlig.

Under ekstreme belastninger og ekstreme temperaturer kan det lekke ut batterivæske fra utskiftbare batterier. Ved berøring med batterivæske, vask umiddelbart med såpe og vann. Ved kontakt med øynene må øynene skylles grundig i rennende vann i minst 10 minutter. Oppsøk lege umiddelbart.

Dette apparatet skal ikke betjenes eller rengjøres av personer som har innskrenket kroppslige, sensoriske eller psykiske evner,

hhv. som har manglende erfaring eller kunnskap, dersom de ikke har blitt instruert om sikker omgang av apparatet av en person som er juridisk ansvarlig for deres sikkerhet. Ovenfor nevnte personer skal overvåkes ved bruk av apparatet. Barn skal hverken bruke, rengjøre eller leke seg med dette apparatet. Derfor skal det når det ikke brukes oppbevares på en sikker plass utenfor barns rekkevidde.

FORMÅLSMESSIG BRUK

Dette lasertermometeret kan brukes for berøringsfri temperaturmåling.

Dette apparatet må kun brukes til de oppgitte formål.

DISPLAY

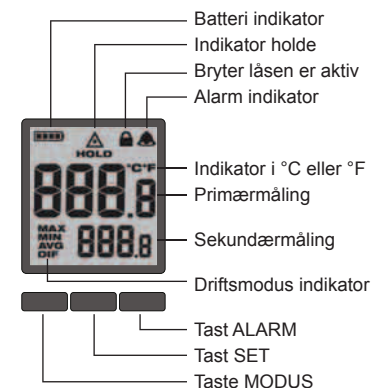

For å velge den ønskede temperaturskalaen trykk bryteren og trykk så tasten SET tre ganger. Velg med tastene via pilene mellom °C og °F. Vent i 5 sekund til innstillingen er lagret og forlat så menyen.

LÅSE LASEREN

For å slå laserstrålen på og av, trykk bryteren og trykk så tasten SET fire ganger. Velg med tastene via pilene på og av. Vent i 5 sekund til innstillingen er lagret og forlat så menyen.

BETJENING

IR-Måling av objektets temperatur

1. Hold bryteren trykket i minst 2 sekund for å måle overflate temperaturen til et objekt. Et laserpunkt viser midten av det sirkulære måleområdet.

HINT: Objektet skulle være større enn punktet som skal måles, ellers kan målingen være unøyaktig. Se punkt "Avstand til målepunktet" for nærmere opplysninger om objektets størrelse.

2. Hvis bryteren holdes trykket vises symbolet og overflatetemperaturen (Primærmåling) og maksimums temperaturen (Sekundærmåling) vises i displayet.

3. Slipp løs bryteren. HOLD vises helt til displayet slås av etter ca. 7 sekund.

HENVISNING: Store temperatursvingninger (> 12 °C) kan ha innvirkning på måleresultatet. Du bør forsikre deg om at apparatet kommer tilbake til sin stabile driftstemperatur etter at det er slått på og før bruk. (Alt etter forholdene i omgivelsene kan det ta 5 til 30 minutter).



Temperaturalarm

Trykk alarm tasten for å aktivere alarmfunksjonen. Bjellesymbolet vises i displayet. Er temperaturen utenfor det området som ble innstilt på forhånd, begynner temperaturlinjen å blinke.

Innstilling av alarm område

For å innstille alarm området, trykkes bryteren og så trykkes tasten SET. Gjenta dette for å skifte mellom innstillingene HI og LO.

Trykt tastene for å velge ønsket temperatur verdier via pilene. Vent i 5 sekund til innstillingen er lagret og forlat så menyen.

Lavt batteri

Skift batteriene når symbolet "lavt batteri" vises i displayet.

DRIFTSMODUS INDIKATOR

| | |
|-----|--|
| MAX | Viser den høyeste temperaturen som ble målt i en kontinuerlig måling. |
| MIN | Viser den laveste temperaturen som ble målt i en kontinuerlig måling. |
| AVG | Viser gjennomsnittstemperaturen av de 20 siste målingene i en kontinuerlig måling. |
| DIF | Viser differansen mellom MAX- og MIN-verdiene til en kontinuerlig måling. |

VEDLIKEHOLD

Rengjør laservinduet med en myk og fuktig klut. Ta ut batteriene før rengjøringen.

Advarsel!

For å forhindre personskader, dykk apparatet aldri i væske hhv. forhindre at fuktighet kommer inn i apparatet.

Fjern alltid støv og smuss fra apparatet. Hold håndtaket rent, tørt og fritt for olje og fett. Rense- og løsemiddel er skadelig for kunststoff og andre isolerende deler, rengjør derfor apparatet bare med en mild såpe og en fuktig klut. Bruk aldri brennbar løsemiddel in nærheten av apparatet.

Bruk kun Milwaukee tilbehør og Milwaukee reservedeler. Komponenter der utskifting ikke er beskrevet skal skiftes ut hos Milwaukee kundeservice (se brosjyre garanti/kundeserviceadresser).

Ved behov kan det fås en eksplosjonstegning av apparatet hos kundeservice eller direkte hos Techtronic Industries



SYMBOLER

| | |
|---|---|
|  | OBS! ADVARSEL! FARE! |
|  | Les nøye gjennom bruksanvisningen før maskinen tas i bruk. |
|  | Se ikke inn i laseren. |
|  | Produktet tilsvarende laserklasse 2 i henhold til IEC60825-1. |
| LASER 2 | |
|  | Apparatet er kun egnet for bruk innendørs, det må ikke utsettes for regn. |
|  | Elektriske apparat skal ikke kastes sammen med vanlig husholdningsavfall. Elektriske og elektroniske apparat skal samles separat og leveres til miljøvennlig deponering til en avfall bedrift. Informer deg hos myndighetene på stedet eller hos din fagforhandler hvor det finnes recycling bedrifter oppsamlingssteder. |
|  | CE-tegn |
|  | Nasjonalt Konformitetstegn Ukraina |
|  | EurAsian Konformitetstegn. |

TEKNISKA DATA

LASERTERMOMETER

| | |
|--|---|
| Laserklass | 2 |
| Max. effekt | <1 mW |
| Laservåglængd | 630-670 nm |
| IR-måtområde | -30 °C till 400 °C |
| IR-noggrannhet | |
| -30 °C till -18 °C | ±2 °C +0,1/1 °C |
| -18 °C till 0 °C | ±2,5 °C |
| 0 °C till 400 °C | ±2 °C eller 2 % av måtvärdet beroende på vilket värde som är högre. |
| Vid en förmodad omgivningstemperatur på 23 °C ±2 °C | |
| Minsta avstånd vid mätning | 50 mm < 50 °C, 100 mm > 50 °C |
| Temperaturvisningens upplösning | 0,1 °C vid primär- och sekundärmätning |
| Emissionsförmåga | 0.95 |
| Reaktionstid | <500 msek |
| Spektralkänslighet | 8 bis 14 µm |
| Avstånd till mätpunkt | 10 : 1 |
| Repetierbarhet ±0,8 % resp. ±1 °C (beroende på vilket värde som är störst) | |
| Arbetstemperatur | 0°C to 50 °C |
| Lagertemperatur | -20°C to 60 °C |
| Relativ luftfuktighet | 10 to 85 % RH -> 10 to 45% / 50° |
| Batterispänning | 9 V |
| Batteritid | > 12 h |
| Vikt enligt EPTA 01/2003 | 290 g |

⚠ VARNING! Läs all säkerhetsinformation och alla anvisningar. Fel som uppstår till följd av att anvisningarna nedan inte följts kan orsaka elstöt, brand och/eller allvarliga kroppsskador.
Förvara alla varningar och anvisningar för framtida bruk.

⚠ SÄKERHETSUTRUSTNING

Titta aldrig direkt in i laserstrålen och rikta den inte mot andra personer.

Titta aldrig med optiska hjälpmedel (kikare, teleskop) in i laserstrålen.

Rikta lasern inte på reflekterande ytor.

Utsätt ingen för laserstrålningen. Lasern kan sända en mycket stark strålning.

Använd inte verktyget i farlig miljö. Använd inte verktyget i regn och snö eller på fuktiga och våta platser. Använd inte verktyget i explosionsfarliga områden (rök, damm eller antändliga material). När det utbytbara batteriet sätts in eller tas ut kan gnistor bildas, vilket kan orsaka brand.

För att instrumentet ska fungera felfritt måste 9 V batterier sättas in på föreskrivet sätt. Använd ingen annan spännings- eller strömförsörjning.

Förvara alltid batterier utom räckhåll för barn.

Blanda inte nya och använda batterier. Använd inte batterier från olika tillverkare (eller olika typer av batterier från samma tillverkare).

Använd inte uppladdningsbara och ej uppladdningsbara batterier tillsammans.

Sätt in batterierna i enlighet med symbolerna + / -.

Avfallshantera genast förbrukade batterier på föreskrivet sätt.

Under extrem belastning eller extrem temperatur kan batterivätska tränga ut ur skadade utbytesbatterier. Vid beröring med batterivätska tvätta genast av med vatten och tvål. Vid ögonkontakt spola genast i minst 10 minuter och kontakta genast läkare.

Denna produkt får inte användas och rengöras av personer med nedsatt fysisk eller mental förmåga eller personer med bristande

erfarenhet eller kunskap, förutsatt att de inte har instruerats om hur produkten ska hanteras på ett säkert sätt av en person som enligt lag är ansvarig för deras säkerhet. Ovan nämnda personer ska stå under uppsikt när de använder produkten. Produkten ska förvaras oåtkomligt för barn. När produkten inte används ska den därför förvaras säkert och utom räckhåll för barn.

ANVÄND MASKINEN ENLIGT ANVISNINGARNA

Den här lasertermometern används för kontaktfri temperaturmätning.

Maskinen får endast användas för angiven tillämpning.

DISPLAY

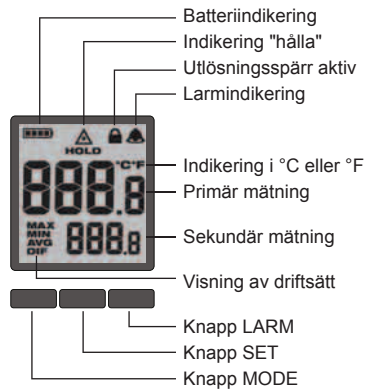

För att välja önskad temperaturskala, tryck på utlösaren och tryck tre gånger på knappen SET. Välj mellan °C och °F med knapparna över pilarna. Vänta 5 sekunder tills inställningen har sparats och lämna sedan menyn.

SPÄRR LASERN

För att aktivera eller avaktivera laserstrålen, tryck på utlösaren och tryck fyra gånger på knappen SET. Välj mellan ON och OFF med knapparna över pilarna. Vänta 5 sekunder tills inställningen har sparats och lämna sedan menyn.

ANVÄNDNING

IR-mätning av objekttemperaturen

1. Håll utlösaren intryckt under minst 2 sekunder för att mäta ett objekts yttemperatur. En laserpunkt visar mittpunkten i det runda mätområdet.

OBS: Objektet bör vara större än punkten som ska mätas, annars blir mätningen inte noggrann. Se punkt "Avstånd till mätpunkt" för detaljerad information om objektstorlek.

2. Om du fortsätter att trycka in utlösaren visas symbolen  och yttemperatur (primärmätning) och maximal temperatur (sekundärmätning).

3. Släpp utlösaren. Texten HOLD visas fram tills indikeringen släcks efter ca 7 sekunder.

OBS: Kraftiga temperaturvariationer (> 12 °C) kan påverka mätresultatet. Se därför efter påslagningen till att kameran har nått sin stabila drifttemperatur innan den används. (Beroende på omgivningsförhållandena kan detta dröja 5 till 30 minuter).

Temperaturlarm

Tryck på knappen LARM för att aktivera larmfunktionen. Klocksymbolen visas. Om temperaturen ligger utanför det förinställda området börjar temperaturindikeringen att blinka.

Ställa in larmområdet

För att ställa in larmområdet, tryck på utlösaren och tryck på knappen SET. Upprepa detta för att växla mellan inställningarna HI och LO.

Tryck på knapparna över pilarna för att ställa in de önskade temperaturvärdena. Vänta 5 sekunder tills inställningen har sparats och lämna sedan menyn.

Låg batterinivå

Byt batterierna när symbolen för låg batterinivå visas.

VISNING AV DRIFTSÄTT

| | |
|-----|---|
| MAX | Visar den högsta temperaturen som har mätts upp under en kontinuerlig mätning. |
| MIN | Visar den lägsta temperaturen som har mätts upp under en kontinuerlig mätning. |
| AVG | Visar genomsnittstemperaturen för de senaste 20 mätningarna inom en kontinuerlig mätning. |
| DIF | Visar differensen mellan MAX och MIN-värdena i en kontinuerlig mätning. |

SKÖTSEL

Gör rent laserfönstret med en mjuk, fuktig trasa. Ta hur batteriet innan rengöring.

Varning!

För att undvika person- och materialskador ska verktyget aldrig doppas i vätska. Se till att ingen vätska kommer in i verktyget.

Avlägsna alltid damm och smuts från verktyget. Håll handtaget rent, torrt och fritt från olja och fett. Starka rengörings- och lösningsmedel skadar plast och andra isolerande delar. Använd därför endast en mild tvål och en fuktig duk för att rengöra verktyget. Använd aldrig brandfarliga lösningsmedel i närheten av verktyget.

Använd endast Milwaukee-tillbehör och Milwaukee-reservdelar. Komponenter, för vilka inget byte beskrivs, skall bytas ut hos Milwaukee-kundtjänst (se broschyren garanti-/kundtjänstadresser).

Vid behov kan du rekommendera apparatens sprängskiss antingen hos kundservicen eller direkt hos Techtronic Industries GmbH, Max-Eyth-Straße 10, 71364 Winnenden, Germany. Du ska då ange maskintypen och numret på sex siffror som står på effektskylten.

SYMBOLER

| | |
|---|---|
|  | OBSERVERA! VARNING! FARA! |
|  | Läs instruktionen noga innan du startar maskinen. |
|  | Titta aldrig in i laserstrålen. |
|  | Denna produkt stämmer överens med laserklass 2 enligt IEC60825-1. |
| LASER 2 | |
|  | Aggregatet är endast lämpad att användas inomhus. Får ej utsättas för regn. |
|  | Elektriska maskiner och elverktyg som kasseras får inte slängas tillsammans med de vanliga hushållssoporna. Elektriska maskiner och verktyg samt elektronisk utrustning som kasseras ska samlas separat och lämnas till en avfallsstation för miljövänlig avfallshantering. Kontakta den lokala myndigheten respektive kommunen eller fråga återförsäljare var det finns speciella avfallsstationer för elkrot. |
|  | CE-symbol |
|  | Nationell symbol för överensstämmelse Ukraine |
|  | |
|  | EurAsian överensstämmelsesymbol. |

TEKNISET ARVOT LASER LÄMPÖMITTARI

| | |
|---|--|
| Laserluokka | 2 |
| Teho kork. | <1 mW |
| Laseraaltopituus | 630-670 nm |
| IP-mittausalue | -30 °C ... 400 °C |
| IP-tarkkuus | |
| -30 °C ... -18 °C | ±2 °C +0,1/1 °C |
| -18 °C ... 0 °C | ±2,5 °C |
| 0 °C ... 400 °C | ±2 °C tai 2 % mittausarvosta, sen mukaan, kumpi arvo on korkeampi. |
| Oletettu ympäristön lämpötila on 23 °C ±2 °C. | |
| Vähimmäisetäisyys mittauksessa | 50 mm < 50 °C, 100 mm > 50 °C |
| Lämpötilan näyttötarkkuus | 0,1 °C primaari- ja sekundaarimittauksessa |
| Päästöteho | 0.95 |
| Reaktioaika | <500 msek |
| Spektriherkkyys | 8 ... 14 µm |
| Etäisyys mittauspisteeseen | 10 : 1 |
| Toistettavuus ±0,8 % tai ±1 °C (sen mukaan, kumpi arvo on suurempi) | |
| Käyttölämpötila | 0 °C to 50 °C |
| Säilytyslämpötila | -20 °C to 60 °C |
| Suhteellinen ilmankosteus | 10 to 85 % RH -> 10 to 45% / 50° |
| Paristojen jännite | 9 V |
| Akun kesto | > 12 h |
| Paino EPTA-menetelmän 01/2003 mukaan | 290 g |

VAROITUS! Lue kaikki turvallisuusmääräykset ja ohjeet. Turvallisuusohjeiden noudattamisen laiminlyönti saattaa johtaa sähköiskuun, tulipaloon ja/tai vakavaan loukkaantumiseen.
Säilytä kaikki turvallisuus- ja muut ohjeet tulevaisuutta varten.

TURVALLISUUSOHJEET

Älä katso lasersäteeseen äläkä suuntaa sitä muihin henkilöihin.

Älä katso lasersäteeseen optisten apuvälineiden (kiikarin, kaukoputken) avulla.

Älä kohdista laseria heijastaville pinnoille.

Vältä lasersäteeseen joutumista. Laser saattaa lähettää voimakasta säteilyä.

Ei saa käyttää vaarallisissa ympäristöissä. Ei saa käyttää vesisateella, lumisateella tai märissä paikoissa. Ei saa käyttää räjähdysvaarallisissa ympäristöissä (savu, pöly tai syttyvät materiaalit), koska vaihtoakkuja paikoilleen asetettaessa tai poistettaessa voi syntyä kipinöitä. Ne voivat aiheuttaa tulipalon.

Moitteettoman käytön varmistamiseksi tulee panna 9 V paristoa oikein paikalleen laitteeseen. Älä käytä mitään muita jännite- tai virtalähteitä.

Säilytä paristot aina poissa lasten ulottuvilta.

Älä pane laitteeseen yhdessä uusia ja käytettyjä paristoja. Älä käytä eri valmistajien paristoja yhdessä (tai saman valmistajan erityyppisiä paristoja).

Älä käytä uudelleenladattavia ja ei-uudelleenladattavia paristoja yhdessä.

Pane paristot paikalleen + / - kuvakkeiden mukaisesti.

Hävitä loppuun käytetyt paristot heti määräysten mukaisesti.

Vaurioituneesta akusta saattaa erityisen kovassa käytössä tai poikkeavassa lämpötilassa vuotaa akkuhappoa.

Ihonkohta, joka on joutunut kosketukseen akkuhapon kanssa on viipymättä pestävä vedellä ja saippualla. Silmää, johon on joutunut akkuhappoa, on huuhteltava vedellä vähintään 10 minuutin ajan, jonka jälkeen on viipymättä hakeuduttava lääkärin apuun.

Tätä laitetta eivät saa käyttää tai puhdistaa sellaiset henkilöt, joiden ruumiilliset, aistiperäiset tai

henkiset kyvyt ovat rajoittuneet tai joilla ei ole tähän tarvittavaa kokemusta tai tietämystä, paitsi jos heidän turvallisuudestaan laillisesti vastuullinen henkilö on opastanut heitä laitteen turvallisessa käsittelyssä. Yllämainittuja henkilöitä tulee valvoa heidän käyttäessään laitetta. Tämä laite ei saa joutua lasten käsiin. Siksi sitä tulee säilyttää tuvallisessa paikassa poissa lasten ulottuvilta, kun sitä ei käytetä.

TARKOITUKSEN MUKAINEN KÄYTTÖ

Tätä laserlämpömittaria käytetään koskettamattomaan lämpötilanmittaukseen.

Älä käytä tuotetta ohjeiden vastaisesti.

NÄYTTÖ



Valitse haluamasi lämpötila-asteikko siten, että painat laukaisinta ja sitten SET-painiketta kolmesti. Valitse nuolinäppäimillä joko °C tai °F. Odota 5 sekuntia, kunnes asetukset on tallentunut, ja poistu sitten valikosta.

LASERIN ESTO

Kytke lasersäde päälle tai pois siten, että painat laukaisinta ja sitten SET-painiketta neljästi. Valitse nuolinäppäimillä joko ON tai OFF. Odota 5 sekuntia, kunnes asetukset on tallentunut, ja poistu sitten valikosta.

KÄYTTÖ

Kohteen lämpötilan IP-mittaus

1. Pidä laukaisinta painettuna vähintään 2 sekunnin ajan mitataksesi kohteen pintalämpötilan. Laserpiste näyttää pyöreän mittausalueen keskispisteeseen.

VIITE: Kohteen tulisi olla suurempi kuin mitattava kohta, koska muuten saattaa esiintyä mittausepä tarkkuutta. Katso tarkemmat tiedot kohteen koosta kohdasta "Etäisyys mittauspisteeseen".

2. Jos pidät laukaisinta edelleen painettuna, niin näyttöön tulee symboli sekä pintalämpötila (primaarimittaus) ja suurin lämpötila (sekundaarimittaus).

3. Päästä laukaisin irti. Siihen asti, kun näyttö kytkeytyy pois, näyttö on HOLD noin 7 sekunnin ajan.

VIITE: Voimakkaat lämpötilanvaihtelut (> 12 °C) saattavat vaikuttaa mittaus tulokseen. Tarkasta siksi, että laite on saavuttanut vakaan käyttölämpötilan käynnistämisen jälkeen ennen kuvan ottoa. (Ympäristöolosuhteista riippuen tämä voi kestää 5 - 30 minuuttia.)



Lämpötilahälytys

Paina ALARM-painiketta toimitaaksesi hälytystoiminnon. Näyttöön tulee kellosymboli. Jos lämpötila on esiasetetun alueen ulkopuolella, niin lämpötilanäyttö alkaa vilkkua.

Hälytysalueen asetus

Aseta hälytysalue siten, että painat laukaisinta ja sitten SET-painiketta. Toista tämä vaihdellaksesi Hi- ja LO-asetusten välillä.

Paina nuolinäppäimiä asettaaksesi haluamasi lämpötila-arvot. Odota 5 sekuntia, kunnes asetukset on tallentunut, ja poistu sitten valikosta.

Paristojen alhainen lataustila

Vaihda paristot, kun näyttöön tulee paristojen alhaisen lataustilan symboli.

KÄYTTÖTAVAN NÄYTTÖ

| | |
|-----|--|
| MAX | Näyttää korkeimman lämpötilan, joka on mitattu jatkuvan mittauksen aikana. |
| MIN | Näyttää alhaisimman lämpötilan, joka on mitattu jatkuvan mittauksen aikana. |
| AVG | Näyttää viimeisten 20 mittauksen keskimääräisen lämpötilan jatkuvan mittauksen aikana. |
| DIF | Näyttää MAX- ja MIN-arvojen välisen eron jatkuvan mittauksen aikana. |

HUOLTO

Puhdista laserikkuna pehmeällä, kostealla rievulla. Ota paristo pois ennen puhdistamista.

Varoitukset! Henkilövahinkojen välttämiseksi laitetta ei saa koskaan upottaa nesteeseen tai on vältettävä, että laitteeseen pääsee nestettä.





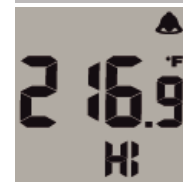



Pöly ja lika on poistettava laitteesta. Kahva on pidettävä puhtaana, kuivana ja öljytömänä tai rasvattomana. Puhdistusaineet ja liuotimet vahingoittava muoveja ja muita eristäviä osia, minkä vuoksi laite puhdistetaan vain miedolla saippualla ja kostealla liinalla. Älä käytä koskaan syttyviä liuotimia laitteen lähellä.

Käytä ainoastaan Milwaukee lisätarvikkeita ja Milwaukee varaosia. Mikäli jokin komponentti, jota ei ole kuvailtu, tarvitsee vaihtoa ota yhteys johonkin Milwaukee palvelupisteistä (kts. listamme takuuhoitoliikkeiden/ palvelupisteiden osoitteista)



Tarvittaessa voit pyytää laitteen räjähdyspiirustuksen ilmoittaan konetyypin ja tyyppikivessä olevan kuusinumeroisen luvun huoltopalvelustasi tai suoraan osoitteella Techtronic Industries GmbH, Max-Eyth-Strasse 10, 71364 Winnenden, Saksa.

SYMBOLIT

| | |
|--|--|
|  | HUOMIO! VAROITUS! VAARA! |
|  | Lue käyttöohjeet huolellisesti, ennen koneen käynnistämistä. |
|  | Älä katso lasersäteeseen |
|  | Tuote vastaa laserluokkaa 2 standardin IEC60825-1 mukaan. |
|  | Työkalu käytettävä sisätiloissa. Suojeltava sateelta. |
|  | Sähkölaitteita ei saa hävittää yhdessä kotitalousjätteiden kanssa. Sähkö- ja elektroniset laitteet tulee kerätä erikseen ja toimittaa kierrätysliikkeeseen ympäristöstävällistä hävittämistä varten. Pyydä paikallisilta viranomaisilta tai alan kauppiailta tarkemmat tiedot kierrätyspisteistä ja keräyspaikoista. |
|  | CE-merkki |
|  | Kansallinen standardinmukaisuusmerkki Ukraina |
|  | EurAsian-vaatimustenmukaisuusmerkki. |

TEKNIKA ΣΤΟΙΧΕΙΑ

ΘΕΡΜΟΜΕΤΡΟ ΛΕΙΖΕΡ

| | |
|---|---|
| Κατηγορία λέιζερ..... | 2 |
| Μέγ. ισχύς..... | <1 mW |
| Μήκος κύματος λέιζερ..... | 630-670 nm |
| Περιοχή μέτρησης υπέρυθρης ακτινοβολίας ... | -30 °C έως 400 °C |
| Ακρίβεια υπέρυθρης ακτινοβολίας | |
| -30 °C έως -18 °C..... | ±2 °C +0,1/1 °C |
| -18 °C έως 0 °C..... | ±2,5 °C |
| 0 °C έως 400 °C..... | ±2 °C ή 2 % της τιμής μετρήσεως, ανάλογα με το ποια τιμή είναι υψηλότερη. |
| Σε μια αποδεκτή θερμοκρασία περιβάλλοντος 23 °C ±2 °C. | |
| Ελάχιστη απόσταση κατά τη διαδικασία μέτρησης..... | 50 χιλ. < 50 °C, 100 χιλ. > 50 °C |
| Ανάλυση της ένδειξης θερμοκρασίας..... | 0,1 °C σε πρωτεύουσα και δευτερεύουσα μέτρηση |
| Συντελεστής Εκπομπής..... | 0.95 |
| Χρόνος αντίδρασης..... | <500 msec |
| Φασματική ευαισθησία..... | 8 έως 14 μm |
| Απόσταση από το σημείο μέτρησης..... | 10 : 1 |
| Επαναληψιμότητα±0,8 % αντιστοίχως ±1 °C (ανάλογα με το ποια τιμή είναι υψηλότερη) | |
| Θερμοκρασία λειτουργίας..... | 0°C to 50 °C |
| Θερμοκρασία αποθήκευσης..... | -20°C to 60 °C |
| Υγρασία του αέρος..... | 10 to 85 % RH -> 10 to 45% / 50° |
| Τάση μπαταρίας..... | 9 V |
| Χρόνική διάρκεια μπαταρίας..... | > 12 h |
| Βάρος σύμφωνα με τη διαδικασία EPTA 01/2003..... | 290 g |

⚠ ΠΡΟΣΟΧΗ! Διαβάστε όλες τις οδηγίες ασφαλείας και τις οδηγίες χρήσεως. Αμέλειες κατά την τήρηση των προειδοποιητικών υποδείξεων μπορεί να προκαλέσουν ηλεκτροπληξία, κίνδυνο πυρκαγιάς ή/και σοβαρούς τραυματισμούς. Φυλάξτε όλες τις προειδοποιητικές υποδείξεις και οδηγίες για κάθε μελλοντική χρήση.

⚠ ΕΙΔΙΚΕΣ ΥΠΟΔΕΙΞΕΙΣ ΑΣΦΑΛΕΙΑΣ

Μην κοιτάζετε στην έξοδο της ακτίνας λέιζερ και μην κατευθύνετε επάνω σε άλλα άτομα.

Μην κοιτάζετε στην έξοδο της ακτίνας λέιζερ με οπτικά βοηθητικά όργανα (κιάλια, τηλεσκόπιο).

Μην κατευθύνετε την ακτίνα λέιζερ επάνω σε ανατακλαστικές επιφάνειες.

Μην εκτίθεστε στην ακτινοβολία λέιζερ. Το λέιζερ μπορεί να εκπέμπει ισχυρή ακτινοβολία.

Μη χρησιμοποιείτε σ' επικίνδυνο περιβάλλον. Μη χρησιμοποιείτε στη βροχή, στο χιόνι, σε υγρά και βρεγμένα μέρη. Μη χρησιμοποιείτε σ' επικίνδυνες για έκρηξη περιοχές (καπνός, σκόνη ή εύφλεκτα υλικά), διότι κατά την τοποθέτηση ή την αφαίρεση της ανταλλακτικής μπαταρίας μπορούν να προκληθούν σπινθήρες. Αυτό μπορεί να προκαλέσει φωτιά.

Για μια άσφονη λειτουργία πρέπει να τοποθετηθούν 9 V μπαταρίες κανονικά στη συσκευή. Μη χρησιμοποιείτε καμιά άλλη τροφοδοσία τάσης ή ρεύματος.

Φυλάσσετε τις μπαταρίες πάντα σε μέρος όπου τα παιδιά δεν έχουν πρόσβαση.

Μην τοποθετείτε καινούργιες μαζί με μεταχειρισμένες μπαταρίες. Μη χρησιμοποιείτε από κοινού μπαταρίες διαφόρων κατασκευαστών (ή διαφορετικών τύπων ενός κατασκευαστή).

Μην τοποθετείτε ταυτόχρονα επαναφορτιζόμενες και μη επαναφορτιζόμενες μπαταρίες.

Τοποθετείτε τις μπαταρίες σύμφωνα με τα σύμβολα + / -.

Φροντίζετε για την άμεση κατάλληλη απορριμματική διαχείριση των παλιών μπαταριών.

Όταν υπάρχει υπερβολική καταπόνηση ή υψηλή θερμοκρασία μπορεί να τρέξει υγρό μπαταρίας από τις χαλασμένες επαναφορτιζόμενες μπαταρίες. Αν έρθετε σε επαφή με υγρό μπαταρίας να πλυθείτε αμέσως με νερό και σαπούνι. Σε περίπτωση επαφής με τα μάτια να πλυθείτε σχολαστικά για τουλάχιστον 10 λεπτά και να αναζητήσετε αμέσως ένα γιατρό.

Η χρήση και ο καθαρισμός αυτού του εργαλείου δεν επιτρέπεται να πραγματοποιείται από άτομα με μειωμένες σωματικές και διανοητικές ικανότητες και αισθητικές δεξιότητες ή/και άτομα με ελλιπή εμπειρία και γνώση σχετικά με τον ασφαλή χειρισμό του εκτός και αν βρίσκονται υπό την επίβλεψη ατόμων που είναι νομικά υπεύθυνα για την ασφάλειά τους. Τα παραπάνω άτομα πρέπει να επιβλέπονται κατά τη χρήση του εν λόγω εργαλείου. Το εργαλείο δεν είναι κατάλληλο για παιδιά. Για αυτόν τον λόγο πρέπει όταν δεν χρησιμοποιείται να φυλάσσεται σε ασφαλές μέρος μακριά από παιδιά.

ΧΡΗΣΗ ΣΥΜΦΩΝΑ ΜΕ ΤΟ ΣΚΟΠΟ ΠΡΟΟΡΙΣΜΟΥ

Αυτό το θερμόμετρο λέιζερ χρησιμεύει στην ανεπαφική μέτρηση θερμοκρασίας

Αυτή η συσκευή επιτρέπεται να χρησιμοποιηθεί μόνο σύμφωνα με τον αναφερόμενο σκοπό προορισμού.

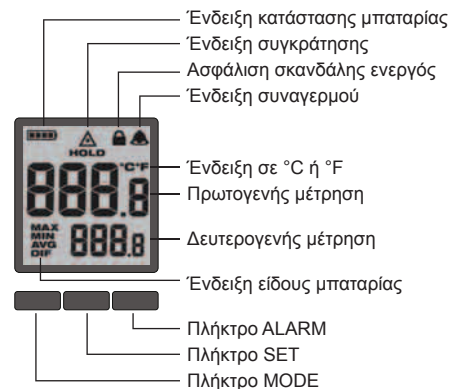

Για να επιλέξετε την επιθυμητή θερμομετρική κλίμακα, ενεργοποιείτε τη σκανδάλη και πιέζετε το πλήκτρο SET τρεις φορές. Με το πλήκτρο πάνω από τα βέλη επιλέγετε μεταξύ °C και °F. Περιμένετε 5 δευτερόλεπτα, μέχρι να απομνημονευτεί η ρύθμιση, και μετά εγκαταλείπετε το μενού.

ΑΣΦΑΛΙΣΗ ΛΕΙΪΖΕΡ

Για να ενεργοποιήσετε ή να απενεργοποιήσετε την ακτίνα λέιζερ, ενεργοποιείτε τη σκανδάλη και πιέζετε το πλήκτρο SET τέσσερις φορές. Με το πλήκτρο πάνω από τα βέλη επιλέγετε μεταξύ ON και OFF. Περιμένετε 5 δευτερόλεπτα, μέχρι να απομνημονευτεί η ρύθμιση, και μετά εγκαταλείπετε το μενού.

ΧΕΙΡΙΣΜΟΣ

Μέτρηση υπέρυθρης ακτινοβολίας τής θερμοκρασίας αντικειμένου

1. Για να μετρήσετε τη θερμοκρασία ενός αντικειμένου, κρατάτε τη σκανδάλη τουλάχιστον 2 δευτερόλεπτα πατημένη. Ένα σημείο του λέιζερ δείχνει το επίκεντρο της κυκλικής περιοχής μέτρησης.

ΥΠΟΔΕΙΞΗ: Το αντικείμενο θα έπρεπε να είναι μεγαλύτερο απ' ό,τι το προς μέτρηση σημείο, επειδή διαφορετικά μπορεί να προκύψουν ανακρίβειες μέτρησης. Βλέπε το σημείο «Απόσταση από το σημείο μέτρησης» για λεπτομερείς πληροφορίες περί του μεγέθους του αντικειμένου.

2. Εάν συνεχίσετε να κρατάτε τη σκανδάλη πατημένη, εμφανίζεται το σύμβολο και γνωστοποιούνται η επιφανειακή θερμοκρασία (πρωτεύουσα μέτρηση) και η μέγιστη θερμοκρασία (δευτερεύουσα μέτρηση).

3. Αφήνετε τη σκανδάλη. Έως την απενεργοποίηση της ένδειξης, μετά από 7 δευτερόλεπτα περίπου, εμφανίζεται η ένδειξη HOLD.



ΥΠΟΔΕΙΞΗ: Έντονες μεταβολές θερμοκρασίας (> 12 °C) μπορεί να έχουν επιπτώσεις στο αποτέλεσμα των μετρήσεων. Γι' αυτό να εξασφαλίσετε, να έχει η συσκευή, μετά την ενεργοποίηση και πριν τη χρήση, μια σταθερή θερμοκρασία λειτουργίας. (Ανάλογα με τις περιβαλλοντικές συνθήκες μπορεί να διαρκέσει αυτό 5 έως 30 λεπτά).

Συναγερμός θερμοκρασίας

Για να ενεργοποιήσετε τη λειτουργία του συναγερμού, πιέζετε το πλήκτρο ALARM. Γίνεται ένδειξη του συμβόλου καμπάνας. Εάν βρίσκεται η θερμοκρασία εκτός της προρυθμισμένης περιοχής, αρχίζει να αναβοσβήνει η ένδειξη θερμοκρασίας.



Ρύθμιση της περιοχής συναγερμού

Για να ρυθμίσετε την περιοχή συναγερμού, ενεργοποιείτε τη σκανδάλη και πιέζετε το πλήκτρο SET. Επαναλαμβάνετε τη διαδικασία, για να αλλάξετε μεταξύ των ρυθμίσεων HI και LO.



Για να ρυθμίσετε τις επιθυμητές τιμές θερμοκρασίας, πιέζετε τα πλήκτρα πάνω από τα βέλη. Περιμένετε 5 δευτερόλεπτα, μέχρι να απομνημονευτεί η ρύθμιση, και μετά εγκαταλείπετε το μενού.



Χαμηλή φόρτιση μπαταρίας

Αλλάξτε τις μπαταρίες, όταν γίνει ένδειξη του συμβόλου για τη χαμηλή φόρτιση μπαταρίας.



ΕΝΔΕΙΞΗ ΕΙΔΟΥΣ ΜΠΑΤΑΡΙΑΣ

| | |
|-----|---|
| MAX | Δείχνει την ανώτερη θερμοκρασία που διαπιστώθηκε κατά τη διάρκεια μιας συνεχούς διαδικασίας μετρήσεως. |
| MIN | Δείχνει την κατώτερη θερμοκρασία που διαπιστώθηκε κατά τη διάρκεια μιας συνεχούς διαδικασίας μετρήσεως. |
| AVG | Δείχνει τη μέση θερμοκρασία των τελευταίων 20 μετρήσεων εντός μιας συνεχούς διαδικασίας μετρήσεως. |
| DIF | Δείχνει τη διαφορά μεταξύ των τιμών MAX και MIN μιας συνεχούς διαδικασίας μετρήσεως. |

ΣΥΝΤΗΡΗΣΗ

Καθαρίζετε το παράθυρο του λέιζερ με ένα μαλακό, υγρό πανί. Πριν από τον καθαρισμό αφαιρείτε την μπαταρία.

Προειδοποίηση!

Για να αποφύγετε σωματικές βλάβες, μη βυθίζετε ποτέ τη συσκευή σε υγρά και μην αφήνετε να εισέλθουν υγρά στη συσκευή

Αφαιρείτε πάντα τη σκόνη και τη βρομιά από τη συσκευή. Διατηρείτε τη χειρολαβή καθαρή, στεγνή και χωρίς λάδια και γράσα. Προϊόντα καθαρισμού και διαλύτες βλάπτουν τα

συνθετικά υλικά και άλλα μονωτικά εξαρτήματα, για το λόγο αυτό καθαρίζετε τη συσκευή με ήπιο σαπούνι και ένα υγρό πανί. Ποτέ μη χρησιμοποιείτε εύφλεκτους διαλύτες κοντά στη συσκευή.

Χρησιμοποιείτε μόνο αξεσουάρ Milwaukee και ανταλλακτικά Milwaukee. Εξαρτήματα, που η αλλαγή τους δεν περιγράφεται, αντικαθίστανται σε μια τεχνική υποστήριξη της Milwaukee (βλέπε φυλλάδιο εγγύηση/ διευθύνσεις τεχνικής υποστήριξης).

Σε περίπτωση που το χρειαστείτε μπορείτε να παραγγείλετε λεπτομερές σχέδιο της συσκευής αναφέροντας τον τύπο και τον εξαψήφιο αριθμό που βρίσκεται στην πινακίδα τεχνικών χαρακτηριστικών από την εξυπηρέτηση πελατών ή απευθείας από την Techtronic Industries GmbH, διεύθυνση Max-Eyth-Straße 10, 71364 Winnenden, Germany.

ΣΥΜΒΟΛΑ

| | |
|--|--|
| | ΠΡΟΣΟΧΗ! ΠΡΟΕΙΔΟΠΟΙΗΣΗ! ΚΙΝΔΥΝΟΣ! |
| | Παρακαλώ διαβάστε σχολαστικά τις οδηγίες χρήσης πριν από την έναρξη λειτουργίας. |
| | Μην κοιτάζετε στην έξοδο της ακτίνας λέιζερ |
| | Το προϊόν πληροί την κατηγορία λέιζερ 2 σύμφωνα με το IEC60825-1. |
| | Η συσκευή είναι κατάλληλη για χρήση μόνο σε εσωτερικούς χώρους, μην εκθέσετε τη συσκευή στη βροχή. |
| | Ηλεκτρικά μηχανήματα δεν επιτρέπεται να απορρίπτονται μαζί με τα οικιακά απορρίμματα. Ηλεκτρικά και ηλεκτρονικά μηχανήματα συλλέγονται ξεχωριστά και παραδίδονται προς ανακύκλωση με τρόπο φιλικό προς το περιβάλλον σε επιχείρηση επεξεργασίας απορριμμάτων. Ενημερωθείτε από τις τοπικές υπηρεσίες ή από ειδικευμένους εμπόρους σχετικά με κέντρα ανακύκλωσης και συλλογής απορριμμάτων. |
| | Σήμα συμμόρφωσης CE |
| | Εθνικό σήμα πιστότητας Ουκρανία |
| | EurAsian σήμα πιστότητας. |

TEKNİK VERİLER LAZER TERMOMETRE

| | |
|--|---|
| Lazer sınıfı | 2 |
| Azami güç | <1 mW |
| Lazer dalga boyu | 630-670 nm |
| IR ölçüm aralığı | -30 °C ile 400 °C arası |
| IR hassasiyeti | |
| -30 °C ile -18 °C | ±2 °C +0,1/1 °C arası |
| -18 °C ile 0 °C | ±2,5 °C arası |
| 0 °C ile 400 °C | ±2 °C arası veya ölçüm değerinin % 2'si, hangi değer daha yüksek olduğuna bağlı olarak. |
| 23 °C ±2 °C'lik bir çevre sıcaklığı kabul edildiğinde | |
| Ölçüm işleminde asgari mesafe | 50 mm < 50 °C, 100 mm > 50 °C |
| Birincil ve ikincil ölçümde sıcaklık göstergesinin çözünürlüğü | 0,1 °C |
| Emisyon Derecesi | 0.95 |
| Tepki süresi | <500 msec |
| Spektral hassasiyet | 8 ile 14 µm arası |
| Ölçüm noktasına mesafe | 10 : 1 |
| Tekrarlanabilirlik | ±%0,8 veya ±1 °C (hangi değer daha yüksek olduğuna bağlı olarak) |
| İşletme sıcaklığı | 0°C to 50 °C |
| Depolama sıcaklığı | -20°C to 60 °C |
| Bağıl hava nemi | 10 to 85 % RH -> 10 to 45% / 50° |
| Batarya voltajı | 9 V |
| Pil dayanma ömrü | > 12 h |
| Ağırlığı ise EPTA-üretici 01/2003'e göre | 290 g |

⚠ UYARI! Bütün güvenlik notlarını ve talimatları okuyunuz. Açıklanan uyarılara ve talimat hükümlerine uyulmadığı takdirde elektrik çarpmalarına, yangınlara ve/veya ağır yaralanmalara neden olunabilir. **Bütün uyarıları ve talimat hükümlerini ileride kullanmak üzere saklayın.**

⚠ GÜVENLİĞİNİZ İÇİN TALİMATLAR

Lazer ışınlarına bakmayın ve diğer şahısların üzerine yöneltmeyin.

Yardımcı optik araç ve gereçlerle (dürbün, teleskop) lazere bakmayın.

Lazeri yansıtma yapan yüzeylerin üzerine tutmayın.

Lazer ışınlarına tutmayın. Lazer kuvvetli ışınlar gönderebilir.

Riskli olan çevrelerde kullanmayın. Yağmurda, kar ortamında, nemli veya ıslak bölgelerde kullanmayın. Patlama tehlikesi bulunan sahalarda (sigara, toz veya yanıcı malzemeler) kullanmayın, zira değişken akünün yerleştirilmesi veya çıkarılması esnasında kıvılcımlar oluşabilir. Yangın çıkmasına sebebiyet verebilir.

Cihazınızın kusursuz çalışabilmesi için 9 V pil cihaza usulüne uygun olarak takılmalıdır. Başka bir elektrik ya da güç kaynağı kullanılmamalıdır.

Piller mutlaka çocukların erişemeyeceği yerlerde muhafaza edilmelidir.

Yeni ve kullanılmış piller bir arada kullanılmamalıdır. Farklı üreticilerin pilleri (ya da aynı üreticinin farklı tipteki pilleri) bir arada kullanılmamalıdır.

Şarj edilebilen ve şarj edilemeyen piller bir arada kullanılmamalıdır.

Piller + / - sembollerine uygun olarak yerleştirilmelidir.

Bitmiş piller hemen usulüne uygun olarak bertaraf edilmelidir.

Aşırı zorlanma veya aşırı ısınma sonucu hasar gören kartuş akülerden batarya sıvısı dışarı akabilir. Batarya sıvısı ile temasa gelen yeri hemen bol su ve sabunla yıkayın. Batarya sıvısı gözünüze kaçacak olursa en azından 10 dakika yıkayın ve zaman geçirmeden bir hekime başvurun.

Bu cihaz, fiziksel, duyuşal veya zihinsel yetenekleri yetersiz veya tecrübe veya bilgi eksikliği olan

insanlar tarafından kullanılmaz veya temizlenemez. Kendilerine yasalar gereği güvenliklerinden sorumlu olan bir kişi tarafından cihazın güvenli şekilde kullanımının öğretilmiş olması durumu hariçtir. Yukarıda belirtilen insanlar, cihazı kullandıkları sırada gözetim altında tutulmalıdır. Bu cihaz çocuklardan uzak tutulmalıdır. Kullanılmadığında güvenli bir şekilde ve çocukların erişemeyeceği bir yerde muhafaza edilmelidir.

KULLANIM

Bu lazer termometre temassız sıcaklık ölçümü için geliştirilmiştir.

Bu alet sadece belirttiği gibi ve usulüne uygun olarak kullanılabilir.

EKRAN



İstenilen sıcaklık ölçüğü seçmek için tetiği çekiniz ve SET tuşuna üç defa basınız. Oklar üzerindeki tuşlarla °C veya °F seçiniz. Ayar kaydedilene kadar 5 saniye bekleyiniz ve sonra menüden çıkınız.

LAZERİN KILITLENMESİ

Lazer ışınını etkinleştirmek veya kapatmak için tetiği çekiniz ve SET tuşuna dört defa basınız. Oklar üzerindeki tuşlarla ON veya OFF seçiniz. Ayar kaydedilene kadar 5 saniye bekleyiniz ve sonra menüden çıkınız.

KULLANIM

Nesne sıcaklığının IR ölçümü

1. Bir nesnenin yüzey sıcaklığını ölçmek için tetiği en az 2 saniye basılı tutunuz. Bir lazer noktası, daire biçimindeki ölçüm aralığının orta noktasını göstermektedir.

UYARI: Nesne, ölçülmek istenen noktadan büyük olmalıdır, çünkü aksi halde ölçüm yanlışlıkları meydana gelebilir. Nesne büyüklüğü hakkında ayrıntılı bilgiler için "Ölçüm noktasına mesafe" kısmına bakınız.

2. Tetiği çekili tutmaya devam ettiğinizde **⚠** sembolü belirir ve yüzey sıcaklığı (birincil ölçüm) ve maksimum sıcaklık (ikincil ölçüm) gösterilir.

3. Tetiği bırakın. Göstergenin yaklaşık 7 saniye sonra kapanmasına kadar HOLD gösterilir.

UYARI: Büyük sıcaklık dalgalanmaları (> 12 °C) ölçüm sonucu üzerinde etkili olabilir. Bu yüzden aletin aktif hale getirilmesinden sonra ve kullanılmasından önce sabit bir işletim sıcaklığına ulaşmış olmasından emin olunuz. (çevre koşullarına göre 5 ile 30 dakika arasında sürebilir).



Sıcaklık alarmı

Alarm fonksiyonunu etkinleştirmek için ALARM tuşuna basınız. Zil sembolü gösterilir. Sıcaklık, önceden ayarlanmış aralığın dışındaysa, sıcaklık göstergesi yanıp sönmeye başlar.

Alarm aralığının ayarlanması

Alarm aralığını ayarlamak için tetiği çekiniz ve SET tuşuna basınız. HI veya LO ayarını seçmek için işlemi tekrarlayınız.

İstenilen sıcaklık değerlerini ayarlamak için oklar üzerindeki tuşlara basınız. Ayar kaydedilene kadar 5 saniye bekleyiniz ve sonra menüden çıkınız.

Pil seviyesi düşük

Düşük pil seviyesi sembolü gösterildiğinde pilleri değiştiriniz.

İŞLETİM TÜRÜ GÖSTERGESİ

| | |
|-----|--|
| MAX | Sürekli bir ölçüm işlemi sırasında ölçülmüş olan en yüksek sıcaklığı göstermektedir. |
| MIN | Sürekli bir ölçüm işlemi sırasında ölçülmüş olan en düşük sıcaklığı göstermektedir. |
| AVG | Sürekli bir ölçüm işlemi dahilinde son 20 ölçümün ortalama sıcaklığını göstermektedir. |
| DIF | Sürekli bir ölçüm işleminin MAX ve MIN değerleri arasındaki farkı göstermektedir. |

BAKIM

Lazer camını yumuşak ve nemli bir bezle temizleyiniz. Temizlemeden önce pilleri çıkartınız.

Dikkat - İkazdır!

Şahıs hasarlarından kaçınmak için cihazı hiçbir zaman sıvı maddelerin içine daldırmayın, daha doğrusu sıvı maddelerin cihaza ulaşmasını engelleyin.









Cihazı her zaman toz ve kirlerden temizleyin. Tutacak kolunu temiz, kuru, sıvı ve katı yağlardan arındırılmış bir şekilde muhafaza edin. Temizlik ve eriyik maddeleri, plastik maddeler ve diğer izole parçaları için zararlıdır, bu nedenle sadece yumuşak bir sabun ve nemli bez ile cihazı temizleyin. Cihazın yakınında hiçbir zaman yanıcı eriyik maddeleri bulundurmuyun.

Sadece Milwaukee aksesuarı ve yedek parçası kullanın. Nasıl değiştirileceği açıklanmamış olan yapı parçalarını bir Milwaukee müşteri servisinde değiştirin (Garanti ve servis adresi broşürüne dikkat edin).



Gerektiğinde cihazın ayrıntılı çizimini, güç levhası üzerindeki makine modelini ve altı haneli rakamı belirterek müşteri servisizden veya doğrudan Techtronic Industries GmbH, Max-Eyth-Straße 10, 71364 Winnenden, Germany adresinden isteyebilirsiniz.

SEMBOLLER

| | |
|--|---|
|  | DİKKAT! UYARI! TEHLİKE! |
|  | Lütfen aleti çalıştırmadan önce kullanma kılavuzunu dikkatli biçimde okuyun. |
|  | Lazer ışınına bakmayın. |
|  | Ürün, IEC60825-1'e göre 2. lazer sınıfına uygundur. |
|  | Bu alet sadece kapalı mekânlarda kullanılmaya uygundur, yağmur altında bırakmayın. |
|  | Elektrikli cihazların evsel atıklarla birlikte bertaraf edilmesi yasaktır. Elektrikli ve elektronik cihazlar ayrılarak biriktirilmeli ve çevreye zarar vermeden bertaraf edilmeleri için bir atık değerlendirme tesisine götürülmelidirler. Yerel makamlara veya satıcınıza geri dönüşüm tesisleri ve atık toplama merkezlerinin yerlerini danışınız. |
|  | CE işareti |
|  | Ulusal uygunluk işareti Ukrayna |
|  | EurAsian Uyumluluk işareti |

TECHNICKÁ DATA LASEROVÝ TEPLOMĚR

| | |
|--|---|
| Laserová třída..... | 2 |
| Max. výkon | <1 mW |
| Vlnová délka laseru | 630-670 nm |
| Infračervený měřicí rozsah | -30 °C až 400 °C |
| Přesnost infračerveného paprsku..... | |
| -30 °C až -18 °C | ±2 °C +0,1/1 °C |
| -18 °C až 0 °C..... | ±2,5 °C |
| 0 °C až 400 °C | ±2 °C nebo 2 % naměřené hodnoty podle toho, která hodnota je vyšší. |
| Při předpokládané teplotě okolí 23 °C ±2 °C..... | |
| Minimální odstup při procesu měření | 50 mm < 50 °C, 100 mm > 50 °C |
| Rozlišení zobrazení teploty | 0,1 °C při primárním a sekundárním měření |
| Emisivita | 0.95 |
| Reakční čas..... | <500 ms |
| Spektrální citlivost..... | 8 až 14 μm |
| Vzdálenost k měřicímu bodu | 10 : 1 |
| Opakovatelnost±0,8 %, resp. ±1 °C (podle toho, která hodnota je větší) | |
| Prevádzková teplota | 0°C to 50 °C |
| Teplota uskladnenia..... | -20°C to 60 °C |
| Relatívna vlhkosť vzduchu | 10 to 85 % RH -> 10 to 45% / 50° |
| Napětí baterie | 9 V |
| Doba životnosti baterie | > 12 h |
| Hmotnost podle prováděcího předpisu EPTA 01/2003..... | 290 g |

⚠ UPOZORNĚNÍ! Přečtete si všechny bezpečnostní pokyny a návody. Zanedbání při dodržování varovných upozornění a pokynů mohou mít za následek úder elektrickým proudem, požár a/nebo těžká poranění. **Všechna varovná upozornění a pokyny do budoucna uschovejte.**

⚠ SPECIÁLNÍ BEZPEČNOSTNÍ UPOZORNĚNÍ

Neříkejte se do laserové louče a nesměřujte tento na jiné osoby.

Neříkejte se do laseru optickými pomůckami (různými dalekohledy).

Laser nesměřujte na reflexní plochy.

Nevystavujte se laserovému záření. Laser může vysílat silné záření.

Nepoužívejte v nebezpečném prostředí. Nepoužívejte za deště, sněžení, na vlhkých nebo mokřích místech. Nepoužívejte ve výbušném prostředí (kouř, prach nebo vznětlivé materiály), protože při nasazování nebo vyjímání výměnného akumulátoru může dojít k jiskření. To může způsobit požár.

Bezporuchový provoz vyžaduje použití baterií 9 V a jejich řádné vložení do přístroje. Nepoužívejte jiné zdroje napětí nebo proudů.

Baterie ukládejte důsledně mimo dosah dětí.

Nepoužívejte současně nové a použité baterie. Nepoužívejte současně baterie různých výrobců (nebo různých typů jednoho výrobce).

Nepoužívejte současně baterie pro opakované použití a jednorázové baterie.

Baterie vkládejte podle vyznačených pólů + / -.

Použité baterie okamžitě řádně zlikvidujte.

Při extrémní zátěži či vysoké teplotě může z akumulátoru vytékat kapalina. Při zasažení touto kapalinou okamžitě zasažená místa omyjte vodou a mýdlem. Při zasažení očí okamžitě důkladně po dobu alespoň 10min.omývat a neodkladně vyhledat lékaře.

Tento přístroj nesmějí obsluhovat nebo čistit osoby se sníženými tělesnými, smyslovými nebo duševními schopnostmi, resp. s

nedostatečnými zkušenostmi nebo znalostmi, ledaže by byly poučeny osobou ze zákona zodpovědnou za jejich bezpečnost o bezpečné manipulaci s přístrojem. Výše uvedené osoby vyžadují při používání přístroje dozor. Tento přístroj nepatří do rukou dětem. Proto když se nepoužívá, musí být uložený bezpečně a mimo dosah dětí.

OBLAST VYUŽITÍ

Tento laserový teploměr slouží na bezkontaktní měření teploty.

Toto zařízení lze používat jen pro uvedený účel.

DISPLEJ

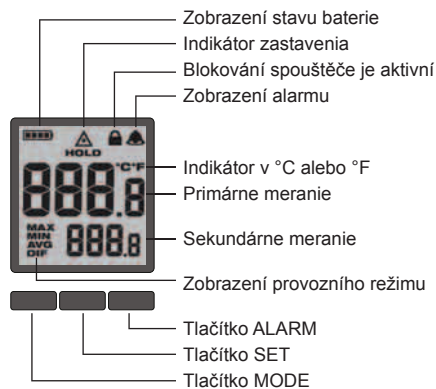

Pro zvolení požadované teplotní stupnice stiskněte spouštěč a třikrát stiskněte tlačítko SET. Pomocí tlačítek zvolte přes šipky °C a °F. Počkejte 5 sekund, až bude uložené nastavení a opusťte menu.

BLOKOVÁNÍ LASERU

Pro zapnutí nebo vypnutí laserového paprsku stiskněte spouštěč a čtyřikrát stiskněte tlačítko SET. Pomocí tlačítek zvolte přes šipky ON a OFF. Počkejte 5 sekund, až bude uložené nastavení a opusťte menu.

OBSLUHA

Infračervené měření teploty objektu

1. Spouštěč podržte minimálně 2 sekundy stisknutý, abyste změnil teplotu povrchu objektu. Laserový bod zobrazuje střed kruhové měřicí oblasti.

UPOZORNĚNÍ: Objekt by měl být větší než měřený bod, protože v opačném případě může dojít k nepřesnostem měření. Viz bod "Vzdálenost k měřicímu bodu" pro přesnější údaje k velikosti objektu.

2. Pokud spouštěč podržíte dále stisknutý, objeví se symbol a teplota povrchu (primární měření) a maximální teplota (sekundární měření).

3. Pusťte spouštěč. Až do vypnutí zobrazení přibližně po 7 sekundách se zobrazí HOLD.

UPOZORNĚNÍ: Výrazné teplotní výkyvy (> 12 °C) se mohou odrazit na výsledku měření. Proto třeba zabezpečit, aby přístroj po zapnutí a před použitím dosáhl svoji stabilní provozní teplotu. (Podle podmínek okolního prostředí to může trvat 5 až 30 minut).

Alarm teploty

Stiskněte tlačítko ALARM, abyste aktivovali funkci alarmu. Zobrazí se symbol zvonečku. Pokud je teplota mimo přednastavený rozsah, začne zobrazení teploty blikat.

Nastavení oblasti alarmu

Na nastavení oblasti alarmu stiskněte spouštěč a tlačítko SET. Zopakujte postup, abyste změnili nastavení HI a LO.

Stiskněte tlačítka nad šipkami, abyste nastavili požadované hodnoty teploty. Počkejte 5 sekund, až bude uložené nastavení a opusťte menu.

Stav baterie je nízký

Vyměňte baterie, pokud se zobrazí symbol pro nízký stav baterie.

ZOBRAZENÍ PROVOZNÍHO REŽIMU

| | |
|-----|--|
| MAX | Zobrazuje nejvyšší teplotu, která byla naměřena během kontinuálního procesu měření. |
| MIN | Zobrazuje nejnižší teplotu, která byla naměřena během kontinuálního procesu měření. |
| AVG | Zobrazuje průměrnou teplotu posledních 20 měření v rámci kontinuálního procesu měření. |
| DIF | Zobrazuje rozdíl mezi hodnotami MAX a MIN kontinuálního procesu měření. |

ÚDRŽBA

Vyčistěte okno laseru měkkým, vlhkým hadříkem. Před čištěním vyjměte baterii.

Výstraha!

V rámci úrazové prevence nikdy nenote přístroj do kapaliny, příp. zabraňte tomu, aby se do přístroje dostala kapalina.

Průběžně stírejte z přístroje prach a nečistoty. Rukojeť udržujte v čistotě, suchou a bez olejových nebo tukových skvrn. Čisticí přípravky a rozpouštědla škodí umělým hmotám a jiným izolovaným dílům, proto čistěte přístroj pouze jemným mýdlem a vlhkým hadrem. Nikdy nepoužívejte hořlavá rozpouštědla v blízkosti přístroje.

Používat výhradně příslušenství Milwaukee a náhradní díly Milwaukee. Díly jejichž výměny nebyla popsána, nechte vyměnit v autorizovaném servisu (viz. "Záruky / Seznam servisních míst")

V případě potřeby si můžete v servisním centru pro zákazníky nebo přímo od firmy Techtronic Industries GmbH, Max-Eyth-Straße 10, 71364 Winnenden, Německo vyžádat schematický náčrt jednotlivých dílů přístroje, když uvedete typ přístroje a šestimístné číslo na výkonovém štítku.

SYMBOLY



POZOR! VAROVÁNÍ! NEBEZPEČÍ!



Před spuštěním stroje si pečlivě přečtěte návod k používání.



Nedívejte se do laserového lóuče.



LASER
2

Produkt odpovídá laserové třídě 2 podle IEC60825-1.



Zařízení lze používat jen ve vnitřních prostorách, nepoužívat v dešti.



Elektrické přístroje se nesmí likvidovat společně s odpadem z domácností. Elektrické a elektronické přístroje je třeba sbírat odděleně a odevzdat je v recyklačním podniku na ekologickou likvidaci. Na místních úřadech nebo u vašeho specializovaného prodejce se informujte na recyklační podniky a sběrné dvory.



Značka CE



Národní znak shody Ukrajiny



Euroasijská značka shody

TECHNICKÉ ÚDAJE LASEROVÝ TEPLOMER

| | |
|--|--|
| Laserová trieda..... | 2 |
| Max. výkon | <1 mW |
| Vlnová dĺžka laseru | 630-670 nm |
| Infračervený merací rozsah | -30 °C až 400 °C |
| Presnosť infračerveného lúča..... | |
| -30 °C až -18 °C | ±2 °C +0,1/1 °C |
| -18 °C až 0 °C | ±2,5 °C |
| 0 °C až 400 °C | ±2 °C alebo 2 % nameranej hodnoty podľa toho, ktorá hodnota je vyššia. |
| Pri predpokladanej teplote okolia 23 °C ±2 °C | |
| Minimálny odstup pri procese merania | 50 mm < 50 °C, 100 mm > 50 °C |
| Rozlíšenie zobrazenia teploty..... | 0,1 °C pri primárnom a sekundárnom meraní |
| Emisivita | 0.95 |
| Reakčný čas | <500 ms |
| Spektrálna citlivosť | 8 až 14 µm |
| Vzdialenosť k meraciemu bodu | 10 : 1 |
| Opakovateľnosť ±0,8 %, resp. ±1 °C (podľa toho, ktorá hodnota je väčšia) | |
| Provozná teplota | 0 °C to 50 °C |
| Teplota uskladnenia | -20 °C to 60 °C |
| Relatívna vlhkosť vzduchu | 10 to 85 % RH -> 10 to 45% / 50° |
| Napätie batérie | 9 V |
| Doba životnosti batérie | > 12 h |
| Hmotnosť podľa vykonávacieho predpisu EPTA 01/2003 | 290 g |

UPOZORNENIE! Prečítajte si všetky bezpečnostné pokyny a návody. Zanedbanie dodržiavania výstražných upozornení a pokynov uvedených v nasledujúcom texte môže mať za následok zásah elektrickým prúdom, spôsobiť požiar a/alebo ťažké poranenie. Tieto výstražné upozornenia a bezpečnostné pokyny starostlivo uschovajte na budúce použitie.

ŠPECIÁLNE BEZPEČNOSTNÉ POKYNY

Nepozerajte sa do laserového lúča a nesmerujte tento na iné osoby.

Neďívajte sa do laseru cez optické pomôcky (rôzne ďalekohľady).

Laser nesmerujte na reflexné plochy.

Nevystavujte sa laserovému žiareniu. Laser môže vysielat silné žiarenie.

Nepoužívajte v nebezpečnom prostredí. Nepoužívajte za dažďa, sneženia, na vlhkých alebo mokrych miestach. Nepoužívajte vo výbušnom prostredí (dym, prach alebo vznietivé materiály), pretože pri nasadzovaní alebo vyberaní výmenného akumulátora môže dôjsť k iskreniu. To môže spôsobiť požiar.

Bezporuchová prevádzka vyžaduje použitie batérií 9 V a ich riadne vloženie do prístroja. Nepoužívajte iné zdroje napätia alebo prúdu.

Batérie ukladajte dôsledne mimo dosah detí.

Nepoužívajte súčasne nové a použité batérie. Nepoužívajte súčasne batérie rôznych výrobcov (alebo rôznych typov jedného výrobcu).

Nepoužívajte súčasne batérie pre opakované použitie a jednorázové batérie.

Batérie vkladajte podľa vyznačených pólov + / -.

Použitú batériu okamžite riadne zlikvidujte.

Pri extrémnych záťažach alebo extrémnych teplotách môže dôjsť k vytekaniu batériovej tekutiny z poškodeného výmenného akumulátora. Ak dôjde ku kontaktu pokožky s roztokom, postihnuté miesto umyť vodou a mydlom. Ak sa roztok dostane do očí, okamžite ich dôkladne vypláchnuť po dobu min. 10 min a bezodkladne vyhľadať lekára.

Tento prístroj nesmú obsluhovať alebo čistiť osoby so zníženými telesnými, zmyslovými alebo

duševnými schopnosťami prípadne nedostatočnými skúsenosťami alebo znalosťami, jedine ako boli osobou zo zákona zodpovednou za ich bezpečnosť poučené o bezpečnej manipulácii s prístrojom. Vyššie uvedené osoby si vyžadujú pri používaní prístroja dozor. Tento prístroj nepatrí do rúk deťom. Preto ak sa nepoužíva, musí byť odložený bezpečne a mimo dosahu detí.

POUŽITIE PODĽA PREDPISOV

Tento laserový teplomer slúži na bezkontaktné meranie teploty.

Tento prístroj sa smie používať len v súlade s uvedenými predpismi.

DISPLEJ

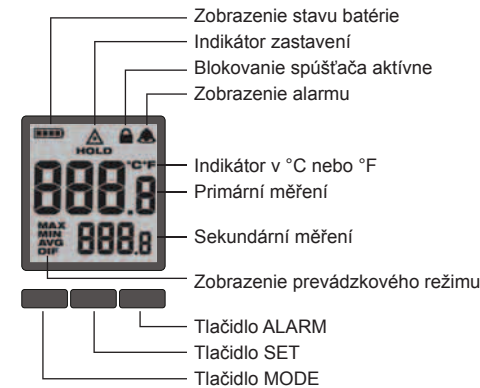

Na zvolenie želanej teplotnej stupnice stlačte spúšťač a trikrát stlačte tlačidlo SET. Pomocou tlačidiel zvolte cez šípky °C a °F. Počkajte 5 sekúnd, až bude uložené nastavenie a opustíte menu.

BLOKOVANIE LASERA

Na zapnutie alebo vypnutie laserového lúča stlačte spúšťač a štyrikrát stlačte tlačidlo SET. Pomocou tlačidiel zvolte cez šípky ON a OFF. Počkajte 5 sekúnd, až bude uložené nastavenie a opustíte menu.

OBSLUHA

Infračervené meranie teploty objektu

- Spúšťač podržte minimálne 2 sekundy stlačený, aby ste odmerali teplotu povrchu objektu. Laserový bod zobrazuje stred kruhovej meracej oblasti.

UPOZORNENIE: Objekt by mal byť väčší ako meraný bod, pretože v opačnom prípade môže dôjsť k nepresnostiam merania. Pozri bod "Vzdialenosť k meraciemu bodu" pre presnejšie údaje k veľkosti objektu.

- Keď spúšťač podržte ďalej stlačený, objaví sa symbol a teplota povrchu (primárne meranie) a maximálna teplota (sekundárne meranie).

- Pustite spúšťač. Až do vypnutia zobrazenia približne po 7 sekundách sa zobrazí HOLD.

UPOZORNENIE: Výrazné teplotné výkyvy (> 12 °C) sa môžu odraziť na výsledku merania. Preto treba zabezpečiť, aby prístroj po zapnutí a pred použitím dosiahol svoju stabilnú prevádzkovú teplotu. (Podľa podmienok okolitého prostredia to môže trvať 5 až 30 minút).



Alarm teploty

Stlačte tlačidlo ALARM, aby ste aktivovali funkciu alarmu. Zobrazí sa symbol zvončeka. Keď je teplota mimo prednastaveného rozsahu, začne zobrazenie teploty blikať.

Nastavenie oblasti alarmu

Na nastavenie oblasti alarmu stlačte spúšťač a tlačidlo SET. Zopakujte postup, aby ste zmenili nastavenia HI a LO.

Stlačte tlačidlá nad šípkami, aby ste nastavili želané hodnoty teploty. Počkajte 5 sekúnd, až bude uložené nastavenie a opustíte menu.

Stav batérie nízky

Vymeňte batérie, keď sa zobrazí symbol pre nízky stav batérie.

ZOBRAZENIE PREVÁDZKOVÉHO REŽIMU

| | |
|-----|---|
| MAX | Zobrazuje najvyššiu teplotu, ktorá bola nameraná počas kontinuálneho procesu merania. |
| MIN | Zobrazuje najnižšiu teplotu, ktorá bola nameraná počas kontinuálneho procesu merania. |
| AVG | Zobrazuje priemernú teplotu posledných 20 meraní v rámci kontinuálneho procesu merania. |
| DIF | Zobrazuje rozdiel medzi hodnotami MAX a MIN kontinuálneho procesu merania. |

ÚDRŽBA

Vyčistite okno lasera mäkkou, vlhkou handrou. Pred čistením vyberte batériu.

Výstraha!

V rámci úrazovej prevencie nikdy neponárajte prístroj do kvapaliny, resp. zabránite tomu, aby sa do prístroja dostala kvapalina.

Priebežne stierajte z prístroja prach a nečistoty. Rukoväť udržiavajte v čistote, suchú a bez olejových alebo tukových škvŕn. Čistiace prípravky a rozpúšťadlá škodia umelým hmotám a iným izolovaným dielom, preto čistite prístroj len jemným mydlom a vlhkou handrou. Nikdy nepoužívajte horľavé rozpúšťadlá v blízkosti prístroja.





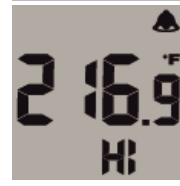



Používať len Milwaukee príslušenstvo a Milwaukee náhradné diely. Súčasťou bez návodu na výmenu treba dat vymeniť v jednom z Milwaukee zákaznických centier (viď brožúru Záruka/Adresy zákaznických centier).

V prípade potreby si môžete v servisnom centre pre zákazníkov alebo priamo od firmy Techtronic Industries



GmbH, Max-Eyth-Straße 10, 71364 Winnenden, Nemecko, vyžadat' schematický náčrt jednotlivých dielov prístroja pri uvedení typu prístroja a šesťmiestneho čísla na výkonovom štítku.

SYMBOLY

| | |
|---|---|
|  | POZOR! NEBEZPEČENSTVO! |
|  | Pred prvým použitím prístroja si pozorne prečítajte návod na obsluhu. |
|  | Nedívejte sa do laserového lúča. |
|  | Produkt zodpovedá laserovej triede 2 podľa IEC60825-1. |
|  | LASER 2 |
|  | Prístroj je určený na použitie v krytých priestoroch, prístroj nevystavujte daždu. |
|  | Elektrické prístroje sa nesmú likvidovať spolu s odpadom z domácnosti. Elektrické a elektronické prístroje treba zbierať oddelene a odovzdať ich v recyklačnom podniku na ekologickú likvidáciu. Na miestnych úradoch alebo u vášho špecializovaného predajcu sa spýtajte na recyklačné podniky a zberné dvory. |
|  | Značka CE |
|  | Národný znak zhody Ukrajiny |
|  | Euroázijská značka zhody |

DANE TECHNICZNE TERMOMETR LASEROWY

| | |
|--|---|
| Klasa lasera | 2 |
| Maks. moc | <1 mW |
| Długość fali lasera | 630-670 nm |
| Zakres pomiarowy IR | od -30°C do 400 °C |
| Dokładność IR | |
| od -30°C do -18°C | ±2 °C +0,1/1°C |
| od -18°C do 0°C | ±2,5 °C |
| od 0°C do 400°C | ±2 °C lub 2% wartości pomiaru, w zależności od tego, która wartość jest wyższa. |
| Zakładając temperaturę otoczenia 23°C ±2°C | |
| Minimalna odległość w trakcie dokonywania pomiaru | 50 mm < 50°C, 100 mm > 50°C |
| Włączenie wskaźnika temperatury | 0,1 °C przy pierwotnym i wtórnym pomiarze |
| Emisyjność | 0.95 |
| Czas reakcji | <500 ms |
| Czułość optyczna | od 8 do 14 μm |
| Odległość od punktu pomiarowego | 10: 1 |
| Powtarzalność ±0,8% lub ±1°C (w zależności od tego, która wartość jest wyższa) | |
| Temperatura eksploatacyjna | 0°C to 50 °C |
| Temperatura przechowywania | -20°C to 60 °C |
| Względna wilgotność powietrza | 10 to 85 % RH -> 10 to 45% / 50° |
| Napięcie akumulatora | 9 V |
| Żywotność baterii | > 12 h |
| Ciężar wg procedury EPTA 01/2003 | 290 g |

⚠ OSTRZEŻENIE! Należy przeczytać wszystkie wskazówki dotyczące bezpieczeństwa i instrukcje. Błędy w przestrzeganiu poniższych wskazówek mogą spowodować porażenie prądem, pożar i/lub ciężkie obrażenia ciała.
Należy starannie przechowywać wszystkie przepisy i wskazówki bezpieczeństwa dla dalszego zastosowania.

⚠ INSTRUKCJE DOTYCZĄCE BEZPIECZEŃSTWA

Nie patrzeć w kierunku promienia lasera i nie kierować promienia na inne osoby.
Nie patrzeć w kierunku lasera poprzez przyrządy optyczne (lornetkę, lunetę).
Nie kierować lasera na powierzchnie odbijające światło.
Nie narażać się na działanie promieni lasera. Laser może emitować silne promieniowanie.
Nie należy używać przyrządu w niebezpiecznym otoczeniu.
Nie używać w czasie opadów deszczu, śniegu, w mokrych lub wilgotnych miejscach. Nie używać w obszarach narażonych na wybuchy (dym pył lub substancje zapalne), ponieważ podczas zakładania lub wyjmowania wymiennego akumulatora mogą powstać iskry. Może to spowodować powstanie pożaru.
Dla prawidłowej eksploatacji muszą być wstawione do aparatu prawidłowo baterie 9 V . Nie stosować żadnego innego napięcia lub zasilania energią.
Baterie przechowywać zawsze w miejscach, do których dzieci nie mają dostępu.
Nie wkładać nowych i używanych baterii jednocześnie. Nie wkładać jednocześnie baterii różnych producentów (lub różnych typów baterii tego samego producenta).
Nie wkładać jednocześnie baterii ponownie ładowalnych i baterii, których nie można ponownie ładować.
Baterie wkładać zgodnie z symbolami + / - .
Zużyte baterie należy natychmiast prawidłowo usunąć.
W skrajnych warunkach temperaturowych lub przy bardzo dużym obciążeniu może dochodzić do wycieku kwasu akumulatorowego z uszkodzonych baterii akumulatorowych. W przypadku kontaktu z kwasem akumulatorowym należy natychmiast przemyć miejsce kontaktu wodą z mydłem. W przypadku kontaktu z oczami należy dokładnie przepłukiwać oczy przynajmniej przez 10 minut i zwrócić się natychmiast o pomoc medyczną.

Urządzenie to nie może być obsługiwane ani też czyszczone przez osoby, które posiadają ograniczone fizyczne, sensoryczne lub umysłowe zdolności wzgl. nie dysponują dostatecznym doświadczeniem, chyba że zostały one poinstruowane przez osobę prawnie odpowiedzialną za bezpieczeństwo w zakresie bezpiecznego obchodzenia się z urządzeniem. Wyżej wymienione osoby należy nadzorować podczas użytkowania urządzenia. Urządzenie to nie może dostać się do rąk dzieci. Dlatego też, gdy nie jest ono używane, należy je bezpiecznie przechowywać w miejscu niedostępnym dla dzieci.

WARUNKI UŻYTKOWANIA

Niniejszy termometr laserowy służy do bezdotykowego pomiaru temperatury.
Produkt można użytkować wyłącznie zgodnie z jego normalnym przeznaczeniem.

WYŚWIETLACZ

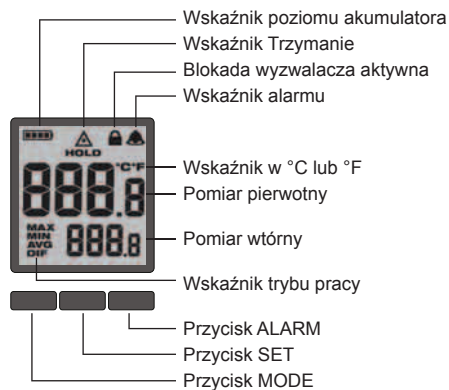

Aby dokonać wyboru pożądanej skali termometrycznej, należy wcisnąć przycisk wyzwalacza, a następnie trzykrotnie nacisnąć przycisk SET. Dokonać wyboru pomiędzy °C a °F za pomocą przycisków nad strzałkami. Poczekać 5 sekund na zapisanie ustawienia, a następnie opuścić menu.

BLOKADA LASERA

Aby włączyć lub wyłączyć promień lasera, należy wcisnąć przycisk wyzwalacza, a następnie czterokrotnie nacisnąć przycisk SET. Dokonać wyboru pomiędzy ON a OFF za pomocą przycisków nad strzałkami. Poczekać 5 sekund na zapisanie ustawienia, a następnie opuścić menu.

OBSŁUGA

Pomiar IR temperatury obiektu

1. Aby zmierzyć temperaturę powierzchni obiektu, należy wcisnąć przycisk wyzwalacza i przytrzymać przez co najmniej 2 sekundy. Punkt laserowy wskaże środek okrągłego zakresu pomiaru.

WSKAZÓWKA: Obiekt powinien być większy niż punkt pomiarowy, ponieważ w przeciwnym wypadku może dojść do niedokładności pomiaru. W celu uzyskania dokładniejszych danych na temat wielkości obiektu należy zapoznać się z zagadnieniem "Odległość od punktu pomiarowego".

2. Jeśli przycisk wyzwalacza pozostanie w dalszym ciągu wciśnięty, pojawi się symbol i wyświetlona zostanie temperatura powierzchni (pomiar pierwotny) oraz temperatura maksymalna (pomiar wtórny).

3. Puścić przycisk wyzwalacza. Zanim po około 7 sekundach nastąpi wyłączenie wskaźnika, wyświetlony będzie HOLD.

WSKAZÓWKA: Duże wahania temperatur (> 12°C) mogą wpływać na wynik pomiarów. Z tego względu należy

upewnić się, że urządzenie, po uruchomieniu a przed użyciem, osiągnęło stabilną temperaturę roboczą. (W zależności od warunków otoczenia może to potrwać od 5 do 30 minut).

Alarm temperatury

W celu aktywowania funkcji alarmu należy wcisnąć przycisk ALARM. Wyświetlony zostanie symbol dzwonka. Jeśli wartość temperatury wykraczać będzie poza ustawiony pierwotnie zakres, wskaźnik temperatury zacznie migać.

Ustawienie zakresu alarmu

Aby ustawić zakres alarmu, należy wcisnąć przycisk wyzwalacza, a następnie nacisnąć przycisk SET. Aby umożliwić przełączanie pomiędzy ustawieniami HI oraz LO należy powtórzyć ten proces.

W celu ustawienia pożądanych wartości temperatur należy wcisnąć przyciski nad strzałkami. Poczekać 5 sekund na zapisanie ustawienia, a następnie opuścić menu.

Okienko lasera należy czyścić miękką, wilgotną ściereczką. Przed czyszczeniem należy wyjąć akumulator.

Gdy pojawi się symbol oznaczający niski stan akumulatora, należy dokonać jego wymiany.

WSKAŹNIK TRYBU PRACY

| | |
|-----|---|
| MAX | Wskazuje najwyższą temperaturę, jaką odnotowano w trakcie ciągłego procesu pomiaru. |
| MIN | Wskazuje najniższą temperaturę, jaką odnotowano w trakcie ciągłego procesu pomiaru. |
| AVG | Wskazuje średnią temperaturę z ostatnich 20 pomiarów odnotowanych w trakcie ciągłego procesu pomiaru. |
| DIF | Wskazuje różnicę pomiędzy wartościami MAX i MIN, odnotowanymi w trakcie ciągłego procesu pomiaru. |

UTRZYMANIE I KONSERWACJA

Okienko lasera należy czyścić miękką, wilgotną ściereczką. Przed czyszczeniem należy wyjąć akumulator.

Ostrzeżenie!
Aby uniknąć obrażeń osób nie należy nigdy zanurzać przyrządu w cieczach, wzgl. należy zapobiegać przedostawaniu się cieczy do wnętrza przyrządu.

Usuwać zawsze pył i zanieczyszczenia z przyrządu. Uchwyć utrzymywać zawsze w stanie czystym, suchym i wolnym od oleju lub smaru. Środki czyszczące i rozpuszczalniki

działają niekorzystnie na tworzywa sztuczne i inne części izolujące, dlatego też przyrząd należy myć tylko wilgotną ściereczką nasączoną łagodnym mydłem. Nigdy nie należy używać palnych rozpuszczalników w pobliżu przyrządu.

Używać tylko i wyłącznie wyposażenia dodatkowego Milwaukee i części zamiennych Milwaukee. Gdyby trzeba było wymienić części, które nie zostały opisane, należy skontaktować się z przedstawicielem serwisu Milwaukee (patrz wykaz adresów punktów usługowych/gwarancyjnych).

W razie potrzeby można zamówić rysunek urządzenia w rozłożeniu na części podając typ maszyny oraz sześciopozycyjny numer na tabliczce znamionowej w Punkcie Obsługi Klienta lub bezpośrednio w firmie Techtronic Industries GmbH, Max-Eyth-Straße 10, 71364 Winnenden, Germany.

SYMBOLE

| | |
|--|---|
| | UWAGA! OSTRZEŻENIE NIEBEZPIECZEŃSTWO! |
| | Przed uruchomieniem elektronarzędzia zapoznać się uważnie z treścią instrukcji. |
| | Nie patrzeć na promień lasera. |
| | Produkt odpowiada klasie lasera 2 wg IEC60825-1. |
| | Urządzenie można stosować tylko w pomieszczeniach zamkniętych. Nie wystawiać na deszcz. |
| | Urządzenia elektryczne nie mogą być usuwane razem z odpadami pochodzącymi z gospodarstw domowych. Urządzenia elektryczne i elektroniczne należy gromadzić oddzielnie i w celu usuwania ich do odpadów zgodnie z wymaganiami środowiska naturalnego oddawać do przedsiębiorstwa utylizacyjnego. Proszę zasięgnąć informacji o centrach recyklingowych i punktach zbiorczych u władz lokalnych lub u wyspecjalizowanego dostawcy. |
| | Znak CE |
| | Krajowy znak zgodności Ukraina |
| | Znak zgodności EurAsian |

MŰSZAKI ADATOK

LÉZERES HŐMÉRŐ

| | |
|--|---|
| lézer osztály..... | 2 |
| Max. teljesítmény..... | <1 mW |
| A lézer hullámhossza..... | 630-670 nm |
| Infravörös mérési tartomány..... | -30 °C – 400 °C |
| Infravörös pontosság..... | ±2 °C +0,1/1 °C |
| -30 °C – -18 °C..... | ±2,5 °C |
| -18 °C – 0 °C..... | ±2,5 °C |
| 0 °C – 400 °C..... | ±2 °C vagy a mért érték 2 %-a, attól függően, hogy mely érték a magasabb. |
| 23 °C ±2 °C-os feltételezett környezeti hőmérsékletnél..... | |
| Minimális távolság a mérésnél..... | 50 mm < 50 °C, 100 mm > 50 °C |
| A hőmérséklet kijelző felbontása..... | 0,1 °C elsődleges és másodlagos mérésnél |
| Fajlagos Emisszió..... | 0,95 |
| Reakcióidő..... | <500 msec |
| Spektrális érzékenység..... | 8 – 14 μm |
| Távolság a mérési ponttól..... | 10 : 1 |
| Ismételhetőség±0,8%, ill. ±1 °C (attól függően, hogy mely érték a nagyobb) | |
| Üzemi hőmérséklet..... | 0 °C to 50 °C |
| Tárolási hőmérséklet..... | -20 °C to 60 °C |
| Levegő relatív páratartalma..... | 10 to 85 % RH -> 10 to 45% / 50 ° |
| Elem feszültség..... | 9 V |
| Akku időtartama..... | > 12 h |
| Súly a 01/2003 EPTA-eljárás szerint..... | 290 g |

▲ FIGYELMEZTETÉS! Olvasson el minden biztonsági útmutatót és utasítást. A következőkben leírt előírások betartásának elmulasztása áramütésekhez, tűzhöz és/vagy súlyos testi sérülésekhez vezethet. **Kérjük a későbbi használatra gondosan őrizze meg ezeket az előírásokat.**

▲ KÜLÖNLEGES BIZTONSÁGI TUDNIVALÓK

Tilos a lézersugárba nézni, és nem szabad más személyekre irányítani.

Tilos optikai segédeszközökkel (messzelátó, távcső) a lézerbe nézni.

A lézert nem szabad visszaverő felületre irányítani.

Ne tegye ki magát a lézersugárzásnak. A lézer erős sugárzást bocsáthat ki.

Ne használják a készüléket veszélyes környezetben. Ne használják a készüléket esőben, hóban, vizes vagy nedves helyeken. Ne használják a készüléket robbanásveszélyes területeken (füst, por vagy gyúlékony anyagok), mivel a csereakku behelyezéskor vagy eltávolításakor szikrák keletkezhetnek. Ez tüzet okozhat.

A kifogástalan működéshez 9 V elemeket kell megfelelően behelyezni a készülékbe. Tilos más feszültség- vagy áramellátást használni.

Az elemeket mindig gyermekektől elzárva kell tárolni.

Ne használjanak egyetlen új és használt elemeket. Ne használjanak egyetlen különböző gyártmányú (vagy egy gyártó különböző típusait) elemeket.

Ne használjanak egyszerre újratölthető és nem újratölthető elemeket.

Az elemeket a + / - jelöléseknek megfelelően kell behelyezni.

A lemerült elemeket azonnal szakszerűen ártalmatlanítani kell.

Akkumulátor sav folyhat a sérült akkumulátorból extrém terhelés alatt, vagy extrém hő miatt. Ha az akkumulátor sav a bőrre kerül azonnal mossa meg szappanos vízzel. Szembe kerülés esetén folyóvíz alatt tartsa a szemét minimum 10 percig és azonnal forduljon orvoshoz.

A készüléket nem kezelhetik vagy tisztíthatják csökkent testi, érzékszervi vagy szellemi

képességű, ill. hiányos tapasztalatokkal vagy ismertekkel rendelkező személyek, kivéve, ha egy törvényileg a biztonságukért felelős személy eligazításban részesítette őket a készülék biztonságos használatáról. A fentnevezett személyeket felügyelni kell a készülék használatakor. A készülék nem gyermekek kezébe való. Ezért ha nem használják, akkor biztonságosan, gyermekek elől elzárva kell tárolni.

RENDELTETÉSSZERŰ HASZNÁLAT

A lézeres hőmérő érintés nélküli hőmérsékletmérésre szolgál.

A készüléket kizárólag az alábbiakban leírtaknak megfelelően szabad használni.

KIJELZŐ

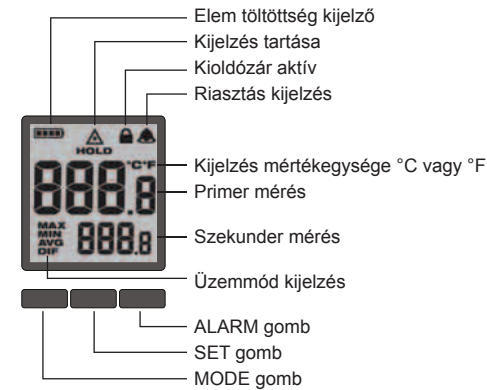

A kívánt hőmérséklet skála kiválasztásához nyomja meg a kioldót, és nyomja le háromszor a SET gombot. A nyílak feletti gombokkal válasszon az °C és a °F beállítás között. Várjon 5 másodpercet a beállítás eltárolásáig, majd lépjen ki a menüből.

A LÉZER LETILTÁSA

A lézersugár be- vagy kikapcsolásához nyomja meg a kioldót, és nyomja le négyszer a SET gombot. A nyílak feletti gombokkal válasszon az ON és az OFF beállítás között. Várjon 5 másodpercet a beállítás eltárolásáig, majd lépjen ki a menüből.

KEZELÉS

Az objektum hőmérsékletének infravörös mérése

1. Az adott objektum felületi hőmérsékletének méréséhez tartsa nyomva legalább 2 másodpercig a kioldót. Egy lézer pont jelzi a kör alakú mérési tartomány közepét.

MEGJEGYZÉS: Az adott objektumnak nagyobbak kell lennie a mérendő pontnál, mivel ellenkező esetben mérési pontatlanságok fordulhatnak elő. Az objektum nagyságára vonatkozó pontosabb adatokhoz lásd a "Távolság a mérési ponttól" pontot.

2. Ha a kioldót tovább nyomva tartja, akkor a  szimbólum jelenik meg, valamint megjelenik a felületi hőmérséklet (elsődleges mérés) és a maximális hőmérséklet (másodlagos mérés).

3. Engedje el a kioldót. A kijelző kikapcsolásáig mintegy 7 másodperc után a HOLD kijelzés jelenik meg.

MEGJEGYZÉS: Az erős hőmérsékletingadozások (> 12 °C) kihatnak a mérési eredményre. Ezért biztosítsa, hogy a készülék a bekapcsolást követően és a használat előtt elérje stabil üzemi hőmérsékletét. (A környezeti feltételektől függően ez 5-35 percet vehet igénybe).

Hőmérséklet riasztás

A riasztás funkció bekapcsolásához nyomja meg az ALARM gombot. Megjelenik a harang szimbólum. Ha a hőmérséklet a beállított tartományon kívül van, akkor a hőmérséklet kijelzés villogni kezd.

Riasztási tartomány beállítása

A riasztási tartomány beállításához nyomja meg a kioldót, és nyomja le a SET gombot. A HI és a LO beállítás közötti átváltáshoz ismételje meg a műveletet.

A kívánt hőmérsékletértékek beállításához nyomja meg a nyílak feletti gombokat. Várjon 5 másodpercet a beállítás eltárolásáig, majd lépjen ki a menüből.

Alacsony elem töltöttségi szint

Cserélje ki az elemeket, ha az alacsony elem töltöttségi szintet jelző szimbólum jelenik meg.

ÜZEMMÓD KIJELZÉS

| | |
|-----|---|
| MAX | Azt a legmagasabb hőmérsékletet jelzi ki, amelyet folyamatos mérés közben mértek |
| MIN | Azt a legalacsonyabb hőmérsékletet jelzi ki, amelyet folyamatos mérés közben mértek |
| AVG | Az utolsó 20 mérés átlaghőmérsékletét jelzi ki egy folyamatos mérésen belül. |
| DIF | Egy folyamatos mérés MAX és MIN értékei közötti különbségét jelzi ki. |

KARBANTARTÁS

A lézer ablakát finom, nedves kendővel tisztítsa. Tisztítás előtt vegye ki az elemet.

Figyelmeztetés! Személyi sérülések elkerülése érdekében a készüléket soha nem szabad folyadékba meríteni, ill. el kell kerülni, hogy folyadék kerüljön a készülékbe.





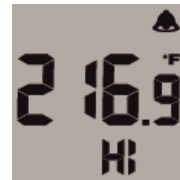



A port és szennyeződések mindig el kell távolítani a készülékről. A fogantyút tisztán, szárazon, valamint olajtól és zsírtól mentesen kell tartani. A tisztító- és oldószerek károsak a műanyagokra és más szigetelő részekre, ezért csak gyenge szappannal és nedves ruhával tisztítsa a készüléket. Soha ne használjon éghető oldószereket a készülék közelében.

Csak Milwaukee tartozékokat és Milwaukee pótalkatrészeket szabad használni. Az olyan elemeket, melyek cseréje nincs ismertetve, cseréltesse ki Milwaukee szervizzel (lásd Garancia/Ügyfélszolgálat címei kiadványt).



Igény esetén a készülékről robbantott rajz kérhető a géptípus és a teljesítménycímeként található hatjegyű szám megadásával az Ön vevőszolgálatánál, vagy közvetlenül a Techtronic Industries GmbH-től a Max-Eyth-Straße 10, 71364 Winnenden, Németország címen.

SZIMBÓLUMOK

| | |
|--|--|
|  | FIGYELEM! FIGYELMEZTETÉS! VESZÉLY! |
|  | Kérjük alaposan olvassa el a tájékoztatót mielőtt a gépet használja. |
|  | Tilos a lézersugárba nézni. |
|  | A termék az IEC60825-1 szerint a 2. lézer osztálynak felel meg. |
|  | A készülék kizárólag zárt térben történő használatra alkalmas és semmiképpen sem szabad esőnek kitenni. |
|  | Az elektromos eszközöket nem szabad a háztartási hulladékkal együtt ártalmatlanítani. Az elektromos és elektronikus eszközöket szelektíven kell gyűjteni, és azokat környezetbarát ártalmatlanítás céljából hulladékhasznosító üzemben kell leadni. A helyi hatóságoknál vagy szakkereskedőjénél tájékozódjon a hulladékudvarokról és gyűjtőhelyekről. |
|  | CE-jelölés |
|  | Ukrán nemzeti megfelelőségi jelölés |
|  | Eurázsiai megfelelőségi jelzés. |

TEHNIČNI PODATKI LASERSKI TERMOMETER

| | |
|---|---|
| Razred laserja | 2 |
| Maks. moč | <1 mW |
| Valovna dolžina laserja | 630-670 nm |
| IR-Merilno območje | -30 °C do 400 °C |
| IR-natančnost | |
| -30 °C do -18 °C | ±2 °C +0,1/1 °C |
| -18 °C do 0 °C | ±2,5 °C |
| 0 °C do 400 °C | ±2 °C ali 2 % vrednosti meritve, glede na to, katera vrednost je višja. |
| Pri predpostavljeni temperaturi okolice 23 °C ±2 °C | |
| Minimalna razdalja pri postopku meritve | 50 mm < 50 °C, 100 mm > 50 °C |
| Ločljivost prikaza temperature | 0,1 °C pri primarni in sekundarni meritvi |
| Emisivnost | 0.95 |
| Reakcijski čas | <500 msek |
| Spektralna občutljivost | 8 do 14 μm |
| Razdalja do merilne točke | 10 : 1 |
| Ponovljivost ±0,8 % oz. ±1 °C (glede na to, katera vrednost je višja) | |
| Radna temperatura | 0 °C to 50 °C |
| Temperatura skladišta | -20 °C to 60 °C |
| Relativna vlaga zraka | 10 to 85 % RH -> 10 to 45% / 50° |
| Napetost baterije | 9 V |
| Trajanje baterije | > 12 h |
| Teža po EPTA-proceduri 01/2003 | 290 g |

⚠ OPOZORILO! Preberite vsa varnostna opozorila in navodila. Napake zaradi neupoštevanja spodaj navedenih opozoril in napotil lahko povzročijo električni udar, požar in/ali težke telesne poškodbe.
Vsa opozorila in napotila shranite, ker jih boste v prihodnje še potrebovali.

⚠ SPECIALNI VARNOSTNI NAPOTKI

V žarek laserja ne glejte in ga ne usmerjajte v druge osebe.
V laser ne glejte z optičnimi pripomočki (daljnogled, teleskop).

Laserja ne usmerjajte v reflektirajoče površine.

Izogibajte se izpostavljanju laserskega žarčenja. Laser lahko oddaja močno žarčenje.

Ne uporabljajte v nevarnih območjih. Ne uporabljajte med dežjem, sneženjem, na vlažnih ali mokrih mestih. Ne uporabljajte v eksplozivno ogroženih območjih (dim, prah ali vnetljivi materiali), saj pri vstavljanju ali izvzemanju nadomestnih akumulatorjev lahko pride do iskenja. Le to lahko povzroči požar.

Za brezhibno delovanje je v napravo potrebno pravilno vstaviti 9 V baterije. Ne uporabljajte nobene druge oskrbe s tokom ali napetostjo.

Baterije shranjujte zmeraj izven dosega otrok.

Ne uporabljajte novih in rabljenih baterij skupaj. Ne uporabljajte skupaj baterij različnih proizvajalcev (ali različnega tipa enega proizvajalca).

Ne uporabljajte obenem baterij za polnjenje in baterij za enkratno uporabo.

Baterije vstavite ustrezno + / - simbolom.

Izrabljene baterije takoj predpisom ustrezno odstranite.

Pod ekstremno obremenitvijo ali ob ekstremni temperaturi iz poškodovanega izmenljivega akumulatorja lahko izteka akumulatorska tekočina. Po stiku z akumulatorsko tekočino prizadeto mesto takoj izperite z vodo in milom. Po stiku z očmi takoj najmanj 10 minut dolgo temeljito izpirajte in nemudoma obiščite zdravnika.

Te naprave ni dovoljeno upravljati ali čistiti s strani oseb, ki imajo omejene telesne, senzorične ali duševne sposobnosti oz.

pomanjkljive izkušnje ali znanja, razen kadar so bili s strani, za njihovo varnost zakonsko odgovorne osebe, poučeni o varni rabi naprave. Zgoraj navedene osebe je med uporabo naprave potrebno nadzorovati. Ta naprava ne sodi v roke otrok. Vsled tega jo je v primeru neuporabe potrebno shranjevati varno in izven dosega otrok.

UPORABA V SKLADU Z NAMEMBNOSTJO

Ta laserski termometer služi brezkontaktni meritvi temperature.

Ta naprava se sme uporabiti samo v skladu z namembnostjo uporabiti samo za navede namene.

DISPLEJ

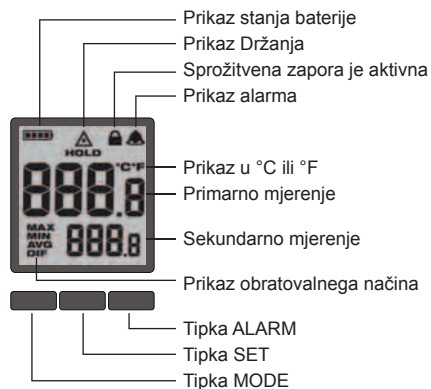

Za izbiro željene temperaturne lestvice uporabite sprožilec in trikrat pritisnite tipko SET. S tipkami nad puščicami izbirate med °C in °F. Počakajte 5 sekund, dokler nastavev ni shranjena in nato zapustite meni.

ZAKLEPANJE LASERJA

Za vklop ali izklop laserskega žarka uporabite sprožilec in štirikrat pritisnite tipko SET. S tipkami nad puščicami izbirate med ON in OFF. Počakajte 5 sekund, dokler se nastavev ne shrani in nato zapustite meni.

UPORABA

IR-meritev temperature objekta

1. Sprožilec vsaj 2 sekundi držite v pritisnjem stanju, da izmerite temperaturo površine objekta. Točka laserja kaže središčno točko območja meritve krožne oblike.

OPOZORILO: Objekt naj bo večji kot merjena točka, saj lahko sicer pride pri meritvi do nenatančnosti. Glej točko „Razdalja do merilne točke“ za natančnejše navedbe glede velikosti objekta.

2. V kolikor sprožilec držite še naprej v pritisnjem stanju, se prikaže simbol in prikazani bosta temperatura površine (primarne meritve) in maksimalna temperatura (sekundarne meritve).

3. Izpustite sprožilec. Do izklopa prikaza bo po 7 sekundah prikazano HOLD.

OPOZORILO: Močna temperaturna nihanja (> 12 °C) lahko vplivajo na izid meritve. Vsled tega zagotovite, da bo naprava po vklopu in pred uporabo dosegla svojo stabilno obratovalno temperaturo. (glede na okoljske pogoje lahko to traja 5 do 30 minut).



Temperaturni alarm

Za aktiviranje funkcije alarma, pritisnite tipko ALARM. Prikazan bo simbol zvončka. Kadar leži temperatura izven prednastavljenega območja, prične prikaz temperature utripati.

Nastavev območja alarma

Za nastavev območja alarma uporabite sprožilec in pritisnite tipko SET. Postopek ponovite, za preklon med nastavitvama HI in LO.

Pritisnite tipke nad puščicami za nastavev željenih vrednosti temperature. Počakajte 5 Sekunden, dokler nastavev ni shranjena in nato zapustite meni.

Nizko stanje baterije

Kadar je prikazan simbol za nizko stanje baterije, jih nadomestite.



PRIKAZ OBRATOVALNEGA NAČINA

| | |
|-----|---|
| MAX | prikazuje najvišjo temperaturo, ki je bila izmerjena med neprekinjenim postopkom meritve. |
| MIN | prikazuje najnižjo temperaturo, ki je bila izmerjena med neprekinjenim postopkom meritve. |
| AVG | prikazuje povprečno temperaturo zadnjih 20 meritev znotraj enega neprekinjenega postopka meritve. |
| DIF | prikazuje razliko med MAX in MIN vrednostmi enega neprekinjenega postopka meritve. |

VZDRŽEVANJE

Okence za odčitavanje očistite z mehko, vlažno krpo. Pred čiščenjem odstranite baterije.

Opozorilo!
V izogib telesnim poškodbam, naprave nikdar ne potaplajte v tekočino oz. preprečujte, da bi tekočina zašla v napravo
Prah in nečistoče vsakokrat odstranite iz naprave. Ročaj vzdržujte čist, suh in olja ali masti prost. Čistilna sredstva in razredčila so škodljiva za umetne mase in ostale izolirajoče dele, zaradi tega napravo čistite zgolj z blagim milom invlažno krpo. V bližini naprave nikdar ne uporabljajte gorljivih razredčil.

Uporabljajte samo Milwaukee pribor in Milwaukee nadomestne dele. Poskrbite, da sestavne dele, katerih zamenjava ni opisana, zamenjajo v Milwaukee servisni službi (upoštevajte brošuro Garancija aslovi servisnih služb).

Po potrebi je mogoče pri vašem servisnem mestu ali neposredno pri Techtronic Industries GmbH, Max-Eyth-Straße 10, 71364 Winnenden, Germany, naročiti eksplozijsko risbo naprave ob navedbi tipa stroja in na tablici navedene šestmestne številke.

SIMBOLI

| | |
|--|--|
| | POZOR! OPOZORILO! NEVARNO! |
| | Prosimo, da pred uporabo pozorno preberete to navodilo za uporabo. |
| | Ne glejte v laserski žarek. |
| | Proizvod ustreza 2. razredu laserja ustrežno IEC60825-1. |
| | Električnih naprav ni dovoljeno odstranjevati skupaj z gospodinjskimi odpadki. Električne in elektronske naprave je potrebno zbirati ločeno in za okolju prijazno odstranitev, oddati podjetju za reciklažo. Pri krajevnem uradu ali vašem strokovnem prodajalcu se pozanimajte glede reciklažnih dvorišč in zbirnih mest. |
| | CE-znak |
| | Nacionalna oznaka skladnosti Ukrajina |
| | EurAsian oznaka o skladnosti. |
| | EurAsian Conformity Mark. |

TEHNIČKI PODACI LASERSKI TERMOMETAR

| | |
|---|--|
| Klasa lasera..... | 2 |
| Maksimalna snaga..... | <1 mW |
| Dužina laserskog vala..... | 630-670 nm |
| IR-mjerni opseg..... | -30 °C do 400 °C |
| IR-točnost..... | |
| -30 °C do -18 °C..... | ±2 °C +0,1/1 °C |
| -18 °C do 0 °C..... | ±2,5 °C |
| 0 °C do 400 °C..... | ±2 °C ili 2 % mjerne vrijednosti, zavisno koja je vrijednost veća. |
| Kod pretpostavljene temperature sredine od 23 °C ±2 °C.... | |
| Najmanji razmak kod mjernog postupka..... | 50 mm < 50 °C, 100 mm > 50 °C |
| Razlučivanje prikaza temperature..... | 0,1 °C kod primarnog i sekundarnom mjerenja |
| Kapacitet Emisije..... | 0.95 |
| Vrijeme reakcije..... | <500 msec |
| Spektralna osjetljivost..... | 8 do 14 μm |
| Razmak do mjerne točke..... | 10 : 1 |
| Ponovljivost±0,8 % odn. ±1 °C (zavisno o tome, koja je vrijednost veća) | |
| Obratovalna temperatura..... | 0°C to 50 °C |
| Temperatura skladištenja..... | -20°C to 60 °C |
| Relativna zračna vlažnost..... | 10 to 85 % RH -> 10 to 45% / 50° |
| Napon baterije..... | 9 V |
| Vijek trajanja baterije..... | > 12 h |
| Težina po EPTA-proceduri 01/2003..... | 290 g |

UPOZORENJE! Pročitajte molimo sve sigurnosna upozorenja i upute. Ako se ne bi poštivale napomene o sigurnosti i upute to bi moglo uzrokovati strujni udar, požar i/ili teške ozljede. **Sačuvajte sve napomene o sigurnosti i upute za buduću primjenu.**

SPECIJALNE SIGURNOSNE UPUTE

Ne gledati u laserski zrak i ne usmjeravati na druge osobe
U laser ne gledati sa optičkim pomoćnim sredstvima (dalekozor, teleskop)
Laser ne usmjeravati na reflektirajuće površine
Ne izlagati se laserskim zrakama. Laser može odašiljati jako zračenje.

Ne koristiti u opasnim sredinama. Ne upotrebljavati po kiši, snijegu i na vlažnim ili mokrim mjestima. Ne koristiti na eksplozivom ugroženom područjima (dim, prašina ili zapaljivi materijali), jer kod umetanja ili vađenja akumulatora može doći do iskretnja. To može prouzročiti vatru.

Za besprijekoran rad se 9 V baterije moraju pravilno umetnuti u uređaj. Ne upotrebljavati nikakve druge opskrbe naponom ili strujom.

Baterije čuvati uvijek daleko od dohvata djece.

Ne koristiti miješano nove i rabljene baterije. Ne upotrebljavati baterije različitih proizvođača (ili različitih tipova jednog proizvođača).

Baterije sposobne za ponovno punjenje i baterije koje se ne mogu ponovno puniti ne koristiti istovremeno.

Baterije umetnuti odgovarajuće simbolima + / - .

Potrošene baterije odmah na pravilan način ukloniti.

Pod ekstremnim opterećenjem ili ekstremne temperature može iz oštećenih baterija iscuriti baterijska tekućina. Kod dodira sa baterijskom tekućinom odmah isprati sa vodom i sapunom. Kod kontakta sa očima odmah najmanje 10 minuta temeljno ispirati i odmah potražiti liječnika.

Ovaj uređaj ne smiju posluživati ili čistiti osobe sa smanjenim tjelesnim, senzoričkim ili duševnim sposobnostima odn. osobe ne raspoložu sa dovoljno iskustva ili znanja, osim ako su od strane

osobe, koja je zakonski odgovorna za sigurnost bile upućene o sigurnom rukovanju sa uređajem. Gore navedene osobe moraju kod upotrebe uređaja biti pod nadzorom. Ovaj uređaj ne smije dospjeti u ruke djece. Kod nekorištenja se uređaj stoga mora čuvati izvan dohvata djece.

PROPISNIA UPOTREBA

Ovaj laserski termometar služi za beskontaktno mjerenje temperature.

Ovaj aparat se smije upotrijebiti samo u određene svrhe kao što je navedeno.

DISPLEJ



Za biranje poželjne skale temperature aktivirati okidač i tipku SET tri puta pritisnuti. S tipkama iznad strelica birati između

°C i °F. 5 sekunda pričekati da namještanje bude pohranjeno i zatim Menue napustiti.

LASER BLOKIRATI

Za uključenje ili isključenje laserske zrake okidač aktivirati i tipku SET četiri puta pritisnuti. S tipkama iznad strelica birati između ON i OFF. Pričekati 5 sekunda da namještanje bude pohranjeno i zatim napustiti Menue.

POSLUŽIVANJE

IR-mjerenje temperature objekta

1. Okidač držati najmanje 2 sekunde pritisnutim da bi se mjerila površinska temperatura nekog objekta. Jedna laserska točka prikazuje središte okruglog mjernog opsega.

UPUTA: Objekt bi trebao biti veći od točke koja se mjeri, jer inače može doći do netočnosti mjerenja. Vidi točku "Razmak do točke mjerenja" za točnije podatke u svezi veličine objekta.

2. Ako okidač i dalje držite pritisnutim, pojavi se simbol  i prikazuju se površinska temperatura (primarno mjerenje i maksimalna temperatura (sekundarno mjerenje).

3. Okidač ispustiti. Do isključenja prikaza se nakon oko 7 sekunda prikazuje HOLD.

UPUTA: Velike oscilacije temperatura (> 12 °C) mogu djelovati na rezultat mjerenja. Zato se uvjerite, da je uređaj prije uključivanja i rada postigao svoju stabilnu radnu temperaturu. (Zavisno o uvjetima sredine to može trajati do od 5 do 30 minuta).

Alarm temperature

Pritisnite tipku ALARM za aktiviranje funkcije alarma. Prikazuje se simbol zvona. Ako temperatura leži izvana prednamještenog područja, prikaz temperature počinje treptati.

Namještanje područja alarma

Da bi se područje alarma namjestilo, aktivirati okidač i pritisnuti tipku SET. Ponovite postupak, kako bi se kretali između namještanja HI i LO.

Pritisnuti tipku iznak strelica kako bi namjestili poželjne vrijednosti temperature. 5 sekunda pričekati da bi se namještanje pohranilo i zatim napustiti Menue.

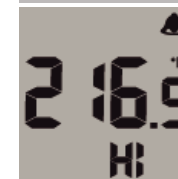

Razina baterije preniska

Promijenite baterije ako bude prikazan simbol za prenisku razinu baterije.



PRIKAZ VRSTE RADA

| | |
|-----|---|
| MAX | Pokazuje najveću temperaturu koja je bila izmjerena za vrijeme jednog kontinuiranog mjernog postupka. |
| MIN | Pokazuje najnižu temperaturu koja je bila izmjerena za vrijeme jednog kontinuiranog mjernog postupka. |
| AVG | Pokazuje prosječnu temperaturu zadnjih 20 mjerenja unutar jednog kontinuiranog mjernog postupka. |
| DIF | Pokazuje diferenciju između MAX i MIN vrijednosti jednog kontinuiranog mjernog postupka. |

ODRŽAVANJE

Čistite laserski prozorčić jednom mekom i vlažnom krpom. Prije čišćenja izvaditi bateriju.

Upozorenje!





Da bi se izbjegle štete osoba, uređaj nikada ne uroniti u tekućinu odn. izbjeci, da uređaj dospjeje u tekućinu

Prašinu i prljavštinu uvijek odstraniti s uređaja. Ručku držati čistom, suhom i bez ulja ili masnoća. Sredstva za čišćenje i otapala su štetna za plastiku i druge izolirajuće dijelove, stoga uređaj čistiti samo blagim sapunom i jednom vlažnom krpom. Nemojte nikada upotrebljavati goriva otapala u blizini uređaja.

Primijeniti samo Milwaukee opremu i Milwaukee rezervne dijelove. Sastavne dijelove, čija zamjena nije opisana, dati zamijeniti kod jedne od Milwaukee servisnih službi (poštivati brošuru Garancija/Adrese servisa).

Po potrebi se crtež pojedinih dijelova aparata uz navođenje podatka o tipu stroja i šestznamenastog broja na pločici snage može zatražiti kod vašeg servisa ili direktno kod Techtronic Industries GmbH, Max-Eyth-Straße 10, 71364 Winnenden, Njemačka.

SYMBOLE

| | |
|---|---|
|  | PAŽNJA! UPOZORENJE! OPASNOST! |
|  | Molimo da pažljivo pročitate uputu o upotrebi prije puštanja u rad. |
|  | Ne gledati u lasersku zraku |
|  | Proizvod odgovara klasi lasera 2 po IEC60825-1. |



Aparat je prikladan samo za korištenje u prostorijama, aparat ne izlagati kiši..



Električni uređaji se ne smiju zbrinjavati skupa sa kućnim smećem.
Električni uređaji se moraju skupljati odvojeno i predati na zbrinjavanje primjereno okolišu jednom od pogona za iskorišćavanje.
Raspitajte se kod mjesnih vlasti ili kod stručnog trgovca u svezi gospodarstva za recikliranje i mjesta skupljanja.



Oznaka-CE



Nacionalni znak konformnosti Ukrajina



EurAsian znak konformnosti.

TEHNIŠKIE DATI

LÁZERA TERMOMETRS

| | |
|---|--|
| Lázerā klase | 2 |
| Maksimālā jauda | <1 mW |
| Lázerā viļņa garums | 630-670 nm |
| IR mērijumu diapazons | -30 °C līdz 400 °C |
| IR precizitāte | |
| -30 °C līdz -18 °C | ±2 °C +0,1/1 °C |
| -18 °C līdz 0 °C | ±2,5 °C |
| 0 °C līdz 400 °C | ±2 °C vai 2 % no mērijuma rezultāta, atkarībā no tā, kurš rezultāts ir augstāks. |
| Pie pieņemtas apkārtnes temperatūras 23 °C ±2 °C | |
| Minimālais attālums, veicot mērijumu | 50 mm < 50 °C, 100 mm > 50 °C |
| Temperatūras mērijuma mazākā iedaļa | 0,1 °C primārajā un sekundārajā mērijumā |
| Emisijas līmenis | 0.95 |
| Reakcijas laiks | <500 msek |
| Spektrālais jutīgums | .8 līdz 14 μm |
| Attālums līdz mērijuma punktam | 10 : 1 |
| Atkārtamība ±0,8 % vai ±1 °C (atkarībā no tā, kurš rezultāts ir augstāks) | |
| Ekspluatācijas temperatūra | 0°C to 50 °C |
| Uzglabāšanas temperatūra | -20°C to 60 °C |
| Relatīvais gaisa mitrums | 10 to 85 % RH -> 10 to 45% / 50° |
| Baterijas spriegums | 9 V |
| Baterijas derīgums | > 12 h |
| Svars atbilstoši EPTA -Procedure 01/2003 | 290 g |

⚠ BRĪDINĀJUMS! Izlasiet visus drošības brīdinājumus un instrukcijas. Šeit sniegto drošības noteikumu un norādījumu neievērošana var izraisīt aizdegšanos un būt par cēloni elektriskajam triecienam vai nopietnam savainojumam. **Pēc izlasīšanas uzglabājiet šos noteikumus turpmākai izmantošanai.**

⚠ SPECIĀLIE DROŠĪBAS NOTEIKUMI

Nelūkot cieši lāzera starā un nevīzīt to uz citām personām. Nelūkot cieši lāzera ar optiskām ierīcēm (ar binokulāru, tālskati).

Nevīzīt lāzera uz atstarojošām/reflektējošām virsmām.

Sargājieties no lāzera radiācijas apstarošanas. Lāzers var izstarot bīstamu radiāciju.

Izvairieties no bīstamām vidēm. Neizmantojiet iekārtu lietuvai vai sniega laikā, kā arī mitrās vai slapjās vietās.

Neizmantojiet iekārtu arī uzliesmojošu vielu (gāzveida dūmu, putekļu vai uzliesmojošu materiālu) tuvumā, jo ievietojot vai izņemot bateriju var rasties dzirksteles, kas varētu izraisīt uguni.

Lai garantētu normālu darba režīmu, pareizi ievietojiet 9 V baterijas instrumentā. Neizmantojiet citus spriegumus vai strāvas ietaises.

Uzglabājiet baterijas bērniem nepieejamās vietās.

Nelietojiet jaunās baterijas kopā ar lietotajām. Neievietojiet dažādu ražotāju baterijas (vai viena ražotāja dažādu tipu baterijas).

Nelietojiet kopā uzlādējamās un neuzlādējamās baterijas.

Baterijas ievietojot pārliecinieties, lai + / - poli būtu izvietoti atbilstoši simboliem.

Nolietotās baterijas novāciet nekavējoties un atbilstoši priekšrakstiem.

Pie ārkārtas slodzes un ārkārtas temperatūrām no bojātā akumulatora var izteciēt akumulatora šķidrums. Ja nonākat saskarsmē ar akumulatora šķidrumu, saskarsmes vieta nekavējoties jānomazgā ar ūdeni un ziepēm. Ja šķidrums nonācis acīs, acis vismaz 10 min. skalot un nekavējoties konsultēties ar ārstu.

Šo ierīci nedrīkst lietot un tīrīt personas ar samazinātām fiziskām, sensorām vai garīgām spējām vai kam ir nepietiekama

pieredze un zināšanas, izņemot, ja drošu apiešanos ar ierīci ir apmācījusi par viņu drošību juridiski atbildīga persona. Šīs personas ir jāuzrauga, kad tās rīkojas ar ierīci. Ar šo ierīci nedrīkst rīkoties bērni. Tādēļ laikā, kad ierīce netiek izmantota, tā jāglabā drošā, bērniem nepieejamā vietā.

NOTEIKUMIEM ATBILSTOŠS IZMANTOJUMS

Šis lāzera termometrs paredzēts temperatūras mērijumiem bez kontakta.

Šo instrumentu drīkst izmantot tikai saskaņā ar minētajiem lietošanas noteikumiem.

DISPLEJS

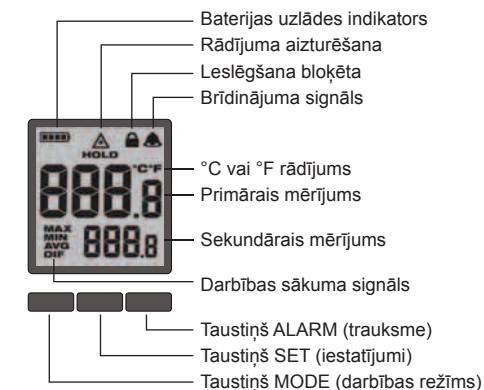

Lai izvēlētos vajadzīgo temperatūras skalu, nospiež ieslēģšanas taustiņu un trīsreiz nospiež taustiņu SET. Ar

taustiņiem, izmantojot bultiņas, izvēlēties starp °C un °F. Nogaidīt 5 sekundes, līdz iestatījums ir saglabāts, pēc tam atstāt izvēlni.

BLOKĒT LĀZERI

Lai ieslēgtu vai izslēgtu lāzera staru, nospiežot ieslēgšanas taustiņu un četreiz nospiežot taustiņu SET. Ar taustiņiem, izmantojot bultiņas, izvēlēties starp ON un OFF. Nogaidīt 5 sekundes, līdz iestatījums ir saglabāts, pēc tam atstāt izvēlni.

APKALPOŠANA

Objekta temperatūras IR mērījums

1. Vismaz 2 sekundes turēt nospieztu ieslēgšanas taustiņu, lai izmērītu objekta virsmas temperatūru. Lāzera punkts norāda uz apļveida mērījuma laukuma centru.

NORĀDE: Objektam būtu jābūt lielākam par mērījuma punktu, jo pretējā gadījumā mērījums var būt neprecīzs. Skatīt punktu „Attālums līdz mērījuma punktam”, lai iegūtu precīzākas ziņas par objekta lielumu.

2. Ja ieslēgšanas pogu turpina turēt nospieztu, parādās simbols  un tiek uzrādīta virsmas temperatūra (primārais mērījums) un maksimālā temperatūra (sekundārais mērījums).

3. Atlaist ieslēgšanas pogu. Līdz rādījuma izdzīšanai apmēram 7 sekunžu laikā redzams indikators HOLD.

NORĀDE: Stipras temperatūru svārstības (> 12 °C) var ietekmēt mērījumu rezultātu. Tādēļ pārliecinieties, ka ierīce pēc ieslēgšanas un pirms lietošanas sākuma ir sasniegusi stabilu darba temperatūru. (Atkarībā no apkārtējiem apstākļiem tas var ilgt no 5 līdz 30 minūtēm).

Temperatūras trauksme

Nospiežot taustiņu ALARM, lai aktivētu trauksmes funkciju. Parādās zvana simbols. Ja temperatūra atrodas ārpus iepriekš iestatītā intervāla, temperatūras indikators sāk mirgot.

Trauksmes intervāla iestatīšana

Lai iestatītu trauksmes intervālu, nospiežot ieslēgšanas taustiņu un nospiežot taustiņu SET. Ātkārtot šis darbības, lai izvēlētos starp iestatījumiem HI un LO.

Spiest taustiņus virs bultiņām, lai izvēlētos vēlamās temperatūras vērtības. Nogaidīt 5 sekundes, līdz iestatījums ir saglabāts, pēc tam atstāt izvēlni.



Zems baterijas uzlādes līmenis

Nomainīt baterijas, ja tiek uzrādīts zema baterijas uzlādes līmeņa simbols.



DARBĪBAS SĀKUMA SIGNĀLS

| | |
|-----|--|
| MAX | norāda augstāko temperatūru, kas tikusi fiksēta nepārtrauktas mērījumu virknes gaitā. |
| MIN | norāda zemāko temperatūru, kas tikusi fiksēta nepārtrauktas mērījumu virknes gaitā. |
| AVG | norāda nepārtrauktas mērījumu virknes pēdējo 20 mērījumu vidējo temperatūru. |
| DIF | norāda starpību starp augstāko un zemāko temperatūru, kas tikusi fiksēta nepārtrauktas mērījumu virknes gaitā. |

APKOPE

Lāzera lodziņa tīrīšanai izmantot mīkstu mitru drānu. Pirms tīrīšanas izņemt bateriju.

Uzmanību!





Lai samazinātu nelaimes gadījumu iespējamību, nekad neiegremdējiet iekārtu šķidrumā un neļaujiet tam iekļūt iekārtā.

Notīriet no iekārtas putekļus un citus gružus. Uzturiet iekārtas rokturi tīru, sausu un netaukainu. Iekārtas tīrīšanai izmantojiet maigas ziepes un mitru lupatiņu, jo daži tīrīšanas līdzekļi un šķīdinātāji ir kaitīgi plastmasas un citām izolētām daļām. Iekārtas tuvumā nekad nelietojiet uzliesmojošus vai ugunsnedrošus šķīdinātājus.

Izmantojiet tikai firmu Milwaukee piederumus un firmas Milwaukee rezerves daļas. Lieciet nomainīt detaļas, kuru maiņa nav aprakstīta, kādā no firmu Milwaukee klientu apkalpošanas servisiem. (Skat. brošūru "Garantija/klientu apkalpošanas serviss".)

Pēc pieprasījuma, Jūsu Klientu apkalpošanas centrā vai pie Technotronic Industries GmbH, Max-Eyth-Straße 10, 71364 Winnenden, Vācijā, ir iespējams saņemt iekārtas montāžas rasējumu, iepriekš norādot iekārtas modeli un sērijas numuru, kas atrodas uz datu plāksnītes un sastāv no sešiem simboliem.

SIMBOLI

| | |
|---|---|
|  | UZMANĪBU! BĪSTAMI! |
|  | Pirms sākt lietot instrumentu, lūdzu, izlasiet lietošanas pamācību. |
|  | Nelūkot cieši lāzera starā. |
|  | Produkts atbilst lāzera 2.klasei saskaņā ar IEC60825-1. |



Šis instruments ir piemērots tikai darbam iekštelpās. Sargāt instrumentu no lietus.



Elektroiekārtas nedrīkst izmest kopā ar sadzīves atkritumiem.

Elektriskās un elektroniskās iekārtas ir jāsavāc atsevišķi un jānodod pārstrādes uzņēmumam, kas no tām atbrīvosies dabai draudzīgā veidā. Meklējiet otrreizējās pārstrādes poligonus un savākšanas punktus vietējās pārvaldes iestādēs vai pie preces pārdevēja.



CE marķējums



Ukrainas nacionālais atbilstības simbols.



EurAsian atbilstības marķējums.

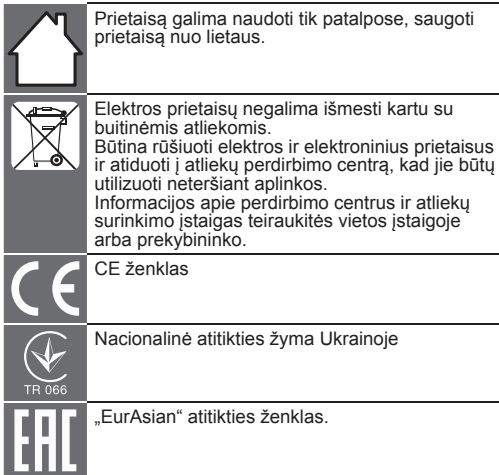

| TEHNILISED ANDMED | LASER TERMOMEETRIGA |
|--|--|
| Laseri klass..... | 2 |
| Maksimumvõimsus..... | <1 mW |
| Lainepikkus..... | 630-670 nm |
| Infrapuna-mõõtepiirkond..... | -30 °C kuni 400 °C |
| Infrapuna-täpsus..... | |
| -30 °C kuni -18 °C..... | ±2 °C +0,1/1 °C |
| -18 °C kuni 0 °C..... | ±2,5 °C |
| 0 °C kuni 400 °C..... | ±2 °C või 2% mõõtmisväärtusest vastavalt sellele, milline väärtus on kõrgem. |
| Kui oletatav keskkonnatemperatuur on 23 °C ±2 °C..... | |
| Miimumkaugus mõõtmisel..... | 50 mm < 50 °C, 100 mm > 50 °C |
| Temperatuurinäidiku täpsus..... | 0,1 °C esmase ja teise mõõtmise puhul |
| Emissioonivõime..... | 0.95 |
| Reaktsiooniaeg..... | <500 msek |
| Spektraaltundlikkus..... | 8 kuni 14 µm |
| Kaugus mõõtmispunktist..... | 10 : 1 |
| Korratavus ±0,8 % või ±1 °C (vastavalt sellele, milline väärtus on suurem) | |
| Töötemperatuur..... | 0 °C to 50 °C |
| Ladustamistemperatuur..... | -20 °C to 60 °C |
| Suhteline õhuniiskus..... | 10 to 85 % RH -> 10 to 45% / 50° |
| Akupatareipinge..... | 9 V |
| Aku kasutuskestus..... | > 12 h |
| Kaal vastavalt EPTA-protseduurile 01/2003..... | 290 g |



⚠ HOIATUS! Lugege kõiki ohutusjuhiseid ja korraldusi. Ohutusnõuete ja juhiste eiramise tagajärjeks võib olla elektrilöökk, tulekahju ja/või rasked vigastused. **Hoidke kõik ohutusnõuded ja juhised edasiseks kasutamiseks hoolikalt alles.**

⚠ SPETSIAALSSED TURVAJUHISED

Ärge vaadake laserkiirde ja ärge suunage seda teiste isikute poole.

Ärge vaadake laserkiirde optilisi instrumente (binokkel, teleskoop) kasutades.

Ärge suunake laserit peegeldavatele pindadele.

Vältige kokkupuudet laserkiirgusega. Laser võib eraldada ohtlikku kiirgust.

Välgi ohtlike keskkonnasid. Ära kasuta seadet vihma ja lume käes, niiskes või märjas kohas. Ära kasuta seadet plahvatusohtlike atmosfääride juures (gaasiliste suitsu, tolmu või kergsüttivate materjalide juures), sellepärast, et sisestades või väljastades patareiplokki võivad tekkida sädemed, mis võivad põhjustada tule tekkimist.

Tõrgeteta töö tagamiseks tuleb seadmesse õigesti paigaldada 9 V patareid. Ärge kasutage muid pinge- või vooluallikaid.

Hoidke patareid alati laste käeulatuses eemal.

Ärge kasutage uusi ja kasutatud patareid koos. Ärge kasutage erinevate tootjate (või ühe tootja erinevat tüüpi) patareid koos.

Ärge pange seadmesse üheaegselt laetavaid ja mittelaetavaid patareid.

Pange patareid seadmesse vastavalt + / - sümbolitele.

Utileerige kasutatud patareid kohe vastavalt eeskirjadele.

Äärmuslikul koormusel või äärmuslikul temperatuuril võib kahjustatud vahetatavast akust akvedelik välja voolata. Akvedelikuga kokkupuutumise korral peske kohe vee ja seebiga. Silma sattumise korral loputage kiiresti põhjalikult vähemalt 10 minutit ning pöörduge viivitamatult arsti poole.

Antud seadet ei tohi käsitseda või puhastada piiratud füüsiliste, sensorsete või vaimsete võimete, puudulike kogemuste või teadmistega isikud, välja arvatud

juhul, kui neid instrueeriti nende ohutuse eest vastutava isiku poolt seadmega ohutus ümberkäimises. Üldnimetatud isikuid tuleb seadme kasutamisel jälgida. Seade ei kuulu laste kätte. Mittekasutuse korral tuleb seda kindlalt ja lastele kättesaamatult alal hoida.

KASUTAMINE VASTAVALT OTSTARBELE

See lasertermomeeter on mõeldud kontaktivabaks temperatuurimõõtmiseks. Antud seadet tohib kasutada ainult vastavalt äranäidatud otstarbele.

DISPLEI

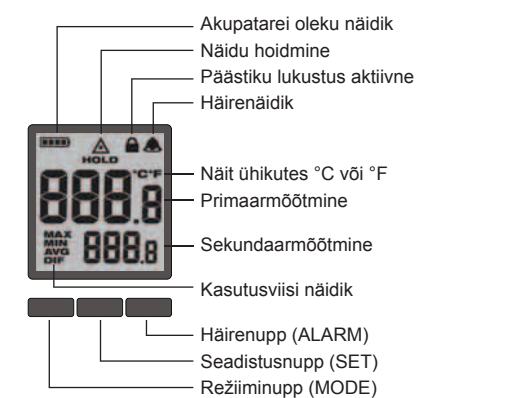

Soovitav temperatuuriskaala valimiseks vajutage päästikut ja vajutage seadistusnuppu kolm korda. Valige nuppudega noolte kohal Celsiuse või Fahrenheiti skaala. Oodake 5 sekundit, kuni seadistus on salvestatud.

LASERI LUKUSTAMINE

Laserkiire sisse- ja väljalülitamiseks vajutage päästikut ja vajutage seadistusnuppu neli korda. Valige nuppudega noolte kohal ON või OFF. Oodake 5 sekundit, kuni seadistus on salvestatud.

KASUTAMINE

Objekti temperatuuri infrapuna mõõtmine

1. Hoidke päästikut vähemalt 2 sekundit all, et mõõta valitud objekti pinnatemperatuuri. Valgustäpp näitab ringikujulise mõõtmisala keskpunkti.

MÄRKUS: Objekt peaks olema suurem kui mõõdetav ala, kuna muidu võivad mõõtmisel tekkida ebatäpsused. Vaata punkti "Kaugus mõõtmispunkti" objekti suuruse täpsustamiseks.

2. Kui te päästikut edasi all hoiate, kuvatakse ekraanile ikoon , pinnatemperatuur (esmane mõõtmine) ja maksimaalne temperatuur (teisene mõõtmine).

3. Laske päästik lahti. Ekraani väljalülitumiseni umbes seitsme sekundi pärast kuvatakse kiri "HOLD".

MÄRKUS: Tugevad temperatuurikõikumised (>12°C) võivad mõjutada mõõtetulemust. Seepärast veenduge, et seade oleks pärast sisselülitamist ja enne kasutust saavutanud oma stabiilse töötemperatuuri. (Sõltuvalt keskkonnamingimustest võib see kesta 5 kuni 30 minutit).

Temperatuurihoiatus

Häirefunktsiooni aktiveerimiseks vajutage häirenuppu. Kuvatakse kellukesesümbol. Kui mõõdetud temperatuur on väljaspool eelnevalt määratud vahemikku, hakkab temperatuurinäidik vilkuma.

Häirevahemiku seadistamine

Häirevahemiku seadistamiseks, vajutage päästikut ja vajutage seadistusnuppu. Korrake seda tegevust, et liikuda HI (kõrge) ja LO (madal) seadistuste vahel.

Vajutage nuppe noolte kohal, et määrata soovitud temperatuuriväärtusi. Oodake 5 sekundit, kuni seadistus on salvestatud.



Akupatarei tühjeneb

Vahetage akupatareid, kui kuvatakse tühjeneva akupatarei ikoon.



KASUTUSVIISI NÄIDIK

| | |
|-----|---|
| MAX | kuvab kõrgeima temperatuuri, mis mõõdeti pideva mõõtmise käigus. |
| MIN | kuvab madalaima temperatuuri, mis mõõdeti pideva mõõtmise käigus. |
| AVG | näitab viimase 20 mõõtmise keskmist temperatuuri pideva mõõtmise puhul. |
| DIF | näitab MAX- ja MIN- väärtuste vahet pideva mõõtmise puhul. |

HOOLDUS

Puhastage laseraknaid pehme niiske lapiga. Enne puhastamist eemaldage akupatarei.

Ettevaatust!





Isikliku vigastuse ja trauma ohtu vähendamiseks, mitte kunagi ära süüvi oma seade vedelikku ega lase vedelikul sattuda selle sisse.

Pühki tolm ja praht seadest. Hoia selle käepidemeid puhtad, kuivad ja õli- või rasvavabad. Seadme puhastamiseks kasuta ainult õrnat seepi ja niisket lapikest, kuna teatud puhastusvahendid ja lahustid on plastmassile ja teistele isoleeritud osadele kahjulikud. Mitte kunagi ära kasuta kergsüttivaid lahusteid seadmete juures.

Kasutage ainult Milwaukee tarvikuid ja Milwaukee tagavaraosi. Detailid, mille väljavahetamist pole kirjeldatud, laske välja vahetada Milwaukee klienditeeninduspunktis (vaadake brošüüri garantii / klienditeeninduste aadressid).

Vajadusel saab nõuda seadme plahvatusjoonise võimsussildil oleva masinatüübi ja kuuekohalise numbril alusel klienditeeninduspunkti või vahetult firmalt Techtronic Industries GmbH, Max-Eyth-Straße 10, 71364 Winnenden, Germany.

SÜMBOLID

| | |
|---|---|
|  | ETTEVAATUST! TÄHELEPANU! OHUD! |
|  | Palun lugege enne käikulaskmist kasutusjuhend hoolikalt läbi. |
|  | Ärge vaadake laserkiirde. |
|  | See toode vastab laseri klassile 2 standardi IEC60825-1 alusel. |



Seade sobib ainult ruumides kasutamiseks, ärge jätke seadet vihma kätte.



Elektriseadmeid ei tohi utiliseerida koos majapidamisprügiga. Elektrilised ja elektroonilised seadmed tuleb eraldi kokku koguda ning keskkonnasõbralikuks utiliseerimiseks vastavas käitlusettevõttes ära anda. Küsige kohalikest pädevatest ametitest või edasimüüjalt käitlusjaamade ja kogumispunktide kohta järele.



CE-märk



Ukraina riiklik vastavusmärk



Euraasia vastavusmärk.

ТЕХНИЧЕСКИЕ ДАННЫЕ ЛАЗЕРНЫЙ ТЕРМОМЕТР

| | |
|---|---|
| Класс лазера | 2 |
| Макс. мощность | <1 mW |
| Длина волны лазера | 630-670 nm |
| ИК-диапазон измерения | -30 °C - 400 °C |
| ИК-точность | |
| -30 °C - -18 °C | ±2 °C +0,1/1 °C |
| -18 °C - 0 °C | ±2,5 °C |
| 0 °C - 400 °C | ±2 °C или 2 % значения измерения, в зависимости от того, какое значение выше. |
| При предполагаемой температуре окружающей среды | 23 °C ±2 °C. |
| Минимальное расстояние в процессе измерения | 50 мм < 50 °C, 100 мм > 50 °C |
| Разрешение индикации температуры | 0,1 °C при первичном и вторичном измерении |
| Эмиссионная Способность | 0.95 |
| Время реакции | <500 мс |
| Спектральная чувствительность | 8 - 14 мкм |
| Расстояние до точки измерения | 10 : 1 |
| Воспроизводимость | ±0,8 % или ±1 °C (в зависимости от того, какое значение выше) |
| Рабочая температура | 0 °C до 50 °C |
| Температура хранения | -20 °C до 60 °C |
| Относительная влажность воздуха | 10 до 85 % RH -> 10 до 45% / 50° |
| Напряжение батареи | 9 В |
| Время работы батареи | > 12 h |
| Вес согласно процедуре EPTA 01/2003 | 290 g |

А ПРЕДУПРЕЖДЕНИЕ! Прочтите все указания по безопасности и инструкции. Упущения, допущенные при не соблюдении указаний и инструкций по технике безопасности, могут стать причиной электрического поражения, пожара и тяжелых травм. **Сохраняйте эти инструкции и указания для будущего использования.**

А РЕКОМЕНДАЦИИ ПО ТЕХНИКЕ БЕЗОПАСНОСТИ

Не смотреть на лазерный лучи и не направлять на других людей.

Не рассматривать лазер с помощью оптических приборов (бинокль, телескоп).

Не направлять лазер на отражающие поверхности.

Не подвергаться лазерному излучению. Лазер может испускать опасное излучение.

Не используйте в опасной среде. Не используйте в дождь, снег, во влажных или мокрых местах. Не используйте во взрывоопасных зонах (с дымом, пылью или воспламеняющимися материалами), так как при установке или извлечении сменного аккумулятора возможно возникновение искр. В результате может возникнуть пожар.

Для бесперебойной эксплуатации необходимо вставить 9 батареек V в прибор. Не пользуйтесь другими видами питания.

Батарейки следует всегда хранить в местах, не доступных для детей.

Не вставляйте вместе новые и бывшие в употреблении батарейки. Не вставляйте вместе батарейки различных изготовителей (или различных типов одного изготовителя).

Не вставляйте вместе аккумуляторные и не заряжаемые батарейки.

Вставляйте батарейки в соответствии с символами + / -.

Использованные батарейки немедленно утилизируйте.

Аккумуляторная батарея может быть повреждена и дать течь под воздействием чрезмерных температур или повышенной нагрузки. В случае контакта с аккумуляторной кислотой немедленно промойте место контакта мылом и водой. В случае попадания кислоты в глаза промойте глаза в течении 10 минут и немедленно обратитесь за медицинской помощью.

Данное устройство не разрешается эксплуатировать или чистить лицам с ограниченными физическими, сенсорными или умственными способностями, а также лицам с недостаточным опытом или знаниями, за исключением случаев, когда они были проинструктированы по безопасному обращению с устройством лицом, по закону отвечающим за их безопасность. При использовании устройства лицами, названными выше, за ними надлежит осуществлять надзор. Никогда не допускать попадания устройства в руки детям. Поэтому если устройство не используется, его надлежит хранить в безопасном и недоступном для детей месте.

ИСПОЛЬЗОВАНИЕ

Данный лазерный термометр предназначен для бесконтактного измерения температуры. Не пользуйтесь данным инструментом способом, отличным от указанного для нормального применения.

ДИСПЛЕЙ



Для выбора необходимой шкалы температуры нажать на спусковой крючок и трижды нажать кнопку "НАСТРОЙКА" (SET). С помощью кнопок со стрелками выбрать шкалу °C или °F. Подождать 5 секунд до сохранения настройки, затем выйти из меню.

БЛОКИРОВКА ЛАЗЕРА

Для включения или выключения лазерного луча нажать на спусковой крючок и четырежды нажать кнопку "НАСТРОЙКА" (SET). С помощью кнопок со стрелками выбрать "ВКЛ." (ON) или "ВЫКЛ." (OFF). Подождать 5 секунд до сохранения настройки, затем выйти из меню.

ЭКСПЛУАТАЦИЯ

ИК-измерение температуры объекта

1. Нажать и удерживать спусковой крючок не менее 2 секунд для того, чтобы измерять температуру поверхности объекта. Лазерная точка отображает середину кругового диапазона измерения.

УКАЗАНИЕ: Объект должен быть больше, чем измеряемая точка, в противном случае это может привести к неточностям измерения. См. п. "Расстояние до точки измерения" для получения более точных данных относительно величины объекта.

2. Если продолжать удерживать спусковой крючок, появится символ и отобразится температура поверхности (первичное измерение) и максимальная температура (вторичное измерение).

3. Отпустить спусковой крючок. До момента выключения индикации примерно через 7 секунд отобразится "УДЕРЖАНИЕ" (HOLD).

УКАЗАНИЕ: Сильные колебания температур (> 12 °C) могут повлиять на результат измерений. Поэтому убедитесь, что прибор после включения и до его использования достиг своей стабильной эксплуатационной температуры. (В зависимости от условия окружающей среды это может занять от 5 до 30 минут).

Аварийный сигнал выхода температуры за пределы допустимого диапазона

Нажать кнопку "АВАРИЙНЫЙ СИГНАЛ" (ALARM) для активации функции аварийного сигнала. Отобразится символ "Колокольчик". Если температура выходит за пределы предварительно настроенного диапазона, индикатор температуры начинает мигать.

Настройка диапазона значений для срабатывания аварийного сигнала

Для настройки диапазона значений для срабатывания аварийного сигнала нажать на спусковой крючок и нажать кнопку "НАСТРОЙКА" (SET). Повторить процесс для того, чтобы изменить настройку HI или LO.

Нажать кнопки со стрелками для того, чтобы установить необходимые значения температуры. Подождать 5 секунд до сохранения настройки, затем выйти из меню.

Низкий заряд батареи

Заменить батареи, если отображается символ низкого заряда батареи.

ИНДИКАЦИЯ РЕЖИМА РАБОТЫ

| | |
|-----|--|
| MAX | Отображает максимальную температуру, которая была измерена при непрерывном процессе измерения. |
| MIN | Отображает минимальную температуру, которая была измерена при непрерывном процессе измерения. |
| AVG | Отображает среднюю температуру последних 20 измерений при непрерывном процессе измерения. |
| DIF | Отображает разницу между значениями MAX и MIN непрерывного процесса измерения. |

ОБСЛУЖИВАНИЕ

Очищать окошко лазерного прицела мягкой и влажной тряпкой. Перед процессом очистки извлечь батарею.









Осторожно!
Чтобы избежать опасности получения травмы, никогда не погружайте прибор в жидкость и избегайте попадания жидкости на прибор

Удаляйте пыль и грязь с прибора. Рукоятку держите чистой, сухой, а также очищенной от масла и смазки. Чистящие средства и растворители повреждают пластик и другие изолирующие детали, поэтому прибор следует очищать только мылом и влажной тряпкой. Никогда не используйте горючие растворители поблизости от прибора.

Попьзуйтесь аксессуарами и запасными частями Milwaukee. В случае возникновения необходимости в замене, которая не была описана, обращайтесь в один из сервисных центров по обслуживанию электроинструментов Milwaukee (см. список сервисных организаций).

При необходимости, у сервисной службы или непосредственно у фирмы Techtronic Industries GmbH, Max-Eyth-Straße 10, 71364, Винненден, Германия, можно запросить сборочный чертеж устройства, сообщив его тип и шестизначный номер, указанный на фирменной табличке.

СИМВОЛЫ

| | |
|--|---|
|  | ВНИМАНИЕ! ПРЕДУПРЕЖДЕНИЕ! ОПАСНОСТЬ! |
|  | Пожалуйста, внимательно прочтите инструкцию по использованию перед началом любых операций с инструментом. |
|  | Не смотреть на лазерный луч. |
|  LASER 2 | Продукт соответствует классу лазера 2 согласно IEC60825-1. |
|  | Устройство может использоваться только внутри помещений. Не допускается оставлять устройство под дождем. |
|  | Электрические устройства нельзя утилизировать вместе с бытовым мусором. Электрические и электронные устройства следует собирать отдельно и сдавать в специализированную утилизирующую компанию для утилизации в соответствии с нормами охраны окружающей среды. Сведения о центрах вторичной переработки и пунктах сбора можно получить в местных органах власти или у вашего специализированного дилера. |
|  | Знак CE |
|  TR 066 | Национальный украинский знак соответствия |
|  | Знак Евразийского Соответствия |

ТЕХНИЧЕСКИ ДАННИ ЛАЗЕРЕН ТЕРМОМЕТЪР

| | |
|---|--|
| Лазерен клас | 2 |
| Максимална мощност..... | <1 mW |
| Дължина на вълната на лазера | 630-670 nm |
| IR измервателен диапазон..... | -30 °C до 400 °C |
| IR точност | |
| -30 °C до -18 °C | ±2 °C +0,1/1 °C |
| -18 °C до 0 °C | ±2,5 °C |
| 0 °C до 400 °C | ±2 °C или 2 % от измерената стойност в зависимост от това, коя стойност е по-висока. |
| При предполагаема температура на околната среда от 23 °C ±2 °C. | |
| Минимално разстояние при измерване | 50 mm < 50 °C, 100 mm > 50 °C |
| Резолуция на температурната индикация | 0,1 °C при първично и вторично измерване |
| Емисионна Способност | 0.95 |
| Време за реакция | <500 msec |
| Спектрална чувствителност..... | 8 до 14 µm |
| Разстояние до точката на измерване..... | 10 : 1 |
| Повторяемост±0,8 % респ. ±1 °C (в зависимост от това, коя стойност е по-висока) | |
| Работна температура | 0°C to 50 °C |
| Температура на съхранение | -20°C to 60 °C |
| Относителна влажност на въздуха..... | 10 to 85 % RH -> 10 to 45% / 50° |
| Напрежение на батерията..... | 9 V |
| Продължителност на работа на батерията..... | > 12 h |
| Тегло съгласно процедурата EPTA 01/2003 | 290 g |

⚠ ПРЕДУПРЕЖДЕНИЕ! Прочетете всички указания и напътствия за безопасност.
Пропуски при спазването на указанията и напътствията за безопасност могат да доведат до токов удар, пожар и/или тежки наранявания.
Съхранявайте указанията и напътствията за безопасност за справка при нужда.

⚠ СПЕЦИАЛНИ УКАЗАНИЯ ЗА БЕЗОПАСНОСТ

Не поглеждайте в лазерния лъч и не го насочвайте към други лица.

Не гледайте в лазер през оптични помощни средства (далекоглед, бинокъл).

Не насочвайте лазера към отражателни повърхности.

Не се подлагайте на лазерно облъчване. Лазерът може да излъчва много силно.

Не използвайте уреда в опасни среди. Не го ползвайте при дъжд, сняг, на влажни или мокри места. Не го използвайте на места, за които съществува опасност от експлозия (дим, прах или възпламеняващи се материали), тъй като при поставяне или сваляне на сменящата се батерия може да прескочи искра. Това може да предизвика появата на пламък.

За безупречна работа е необходимо да поставите правилно в устройството 9 батерии V. Не използвайте никакви други източници на напрежение и начини на електрозахранване.

Съхранявайте батериите винаги далеч от достъпа на деца.

Не използвайте едновременно нови и стари батерии. Не използвайте батерии на различни производители (или различни модели на един и същ производител).

Не използвайте едновременно зареждащи се и незареждащи се батерии.

Поставяйте батериите като обърнете внимание на поляритета + / -.

Изтощените батерии следва да се изхвърлят съобразно изисквания за подобен вид отпадъци.

При екстремно натоварване или екстремна температура от повредени акумулатори може да изтече батерийна течност. При допир с такава течност веднага измийте с вода и сапун. При контакт с очите веднага изплаквайте старателно най-малко 10 минути и незабавно потърсете лекар.

Не е разрешено уредът да се обслужва или почиства от лица, които са с ограничени физически, сетивни или интелектуални възможности респективно които имат ограничен опит и познания, освен в случаите, в които са инструктирани за безопасно боравене с уреда от лице, което е законно упълномощено да отговаря за тяхната сигурност и безопасност. При използване на уреда горе посочените лица трябва да бъдат надзиравани. Уредът не бива да се предоставя на деца. Поради тази причина в случаите, когато не се използва, уредът трябва да бъде съхраняван на сигурно място, извън достъпа на деца.

ИЗПОЛЗВАНЕ ПО ПРЕДНАЗНАЧЕНИЕ

Този лазерен термометър служи за безконтактно измерване на температурата. Този уред може да се използва по предназначение само както е посочено.

ДИСПЛЕЙ

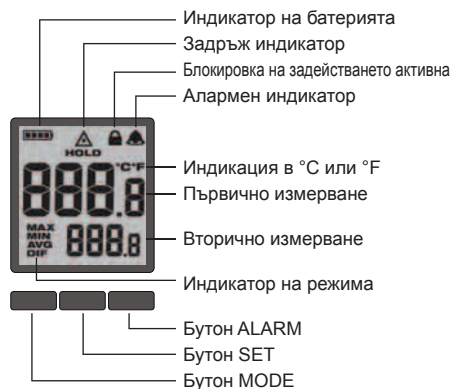

За избор на желаната температурна скала натиснете спусъка и натиснете трикратно бутона SET. С бутоните над стрелките изберете между °C и °F. Изчакайте 5 секунди, докато настройката се запамети и след това напуснете менюто.

БЛОКИРАНЕ НА ЛАЗЕРА

За изключване на лазерния лъч натиснете спусъка и натиснете четирикратно бутона SET. С бутоните над стрелките изберете между ON и OFF. Изчакайте 5 секунди, докато настройката се запамети и след това напуснете менюто.

ОБСЛУЖВАНЕ

IR измерване на температурата на обекта

1. Задръжте натиснат спусъка за 2 секунди, за да измерите температурата на повърхността на даден обект. Лазерна точка показва центъра на кръглия измервателен диапазон.

УКАЗАНИЕ: Обектът трябва да е по-голям от измерваната точка, тъй като в противен случай може да се стигне до неточно измерване. За подробности за размерите на обекта вижте точка „Разстояние до точката на измерване“.

2. Ако задръжите спусъка натиснат, появява се символът и се показват температурата на повърхността (първично измерване) и максималната температура (вторично измерване).

3. Пуснете задействащия бутон. До изключването на индикацията след 7 секунди се показва HOLD.

УКАЗАНИЕ: Силни температурни колебания (> 12 °C) могат да повлияят на резултата от измерването. Затова се уверете, че след включване и преди използването уредът е достигнал своята стабилна работна

температура. (В зависимост от условията на околната среда, това може да трае от 5 до 30 минути).

Температурна аларма

Натиснете бутона ALARM, за да активирате алармената функция. Показва се символът с камбанката. Ако температурата е извън предварително настроенния диапазон, температурната индикация започва да мига.

Настройка на алармения диапазон

За да настроите алармения диапазон, натиснете спусъка и натиснете бутона SET. Повторете процедурата, за да смените между настройките HI и LO.

Натиснете бутоните над стрелките, за да настроите желаните температурни стойности. Изчакайте 5 секунди, докато настройката се запамети и след това напуснете менюто.

Нисък заряд на батерията

Сменете батериите, когато се покаже символът за нисък заряд на батерията.

ИНДИКАТОР НА РЕЖИМА

| | |
|-----|---|
| MAX | Показва максималната температура, която е измерена при последователно измерване. |
| MIN | Показва минималната температура, която е измерена при последователно измерване. |
| AVG | Показва средната температура от последните 20 измервания в рамките на последователно измерване. |
| DIF | Показва разлика между стойностите MAX и MIN от последователното измерване. |

ПОДДРЪЖКА

Почиствайте прозорчетата на лазера с мека, влажна кърпа. Преди почистване извадете батерията.

Предупреждение!

За да избегнете щети на лица, никога не потапяйте уреда в течности и предотвратявайте попадането на течности в уреда.

Винаги отстранявайте праха и мърсотията от уреда. Дръжте ръкохватката чиста, суха и обезмазнена. Почистващите средства и разреждителите са вредни за пластмасите и другите изолиращи части, затова почиствайте уреда само с мек сапун и кърпа. Никога не използвайте горящи разреждители в близост до уреда.

Да се използват само аксесоари на Milwaukee и резервни части на Milwaukee. Елементи, чията подмяна не е описана, да се дадат за подмяна в сервиз на Milwaukee (вижте брошурата "Гаранция и адреси на сервиси").

При необходимост можете да поискате схема на елементите на уреда при посочване на обозначение на машината и шестцифрения номер на табелката за технически данни от Вашия сервиз или директно на Techtronic Industries GmbH, Max-Eyth-Straße 10, 71364 Winnenden, Германия.

СИМВОЛИ

| | |
|--|---|
| | ВНИМАНИЕ! ПРЕДУПРЕЖДЕНИЕ! ОПАСНОСТ |
| | Преди пускане на уреда в действие моля прочетете внимателно инструкцията за използване. |
| | Не гледайте към лазерния лъч. |
| | Продуктът съответства на лазерен клас 2 съгласно IEC60825-1. |
| | Уредът е подходящ за използване само в помещения. Да не се излага на дъжд. |
| | Електрическите уреди не трябва да се изхвърлят заедно с битовите отпадъци. Електрическото и електронното оборудване трябва да се събират отделно и да се предават на службите за рециклиране на отпадъците според изискванията за опазване на околната среда. Информирайте се при местните служби или при местните специализирани търговци относно местата за събиране и центровете за рециклиране на отпадъци. |
| | СЕ-знак |
| | Национален знак за съответствие - Украйна |
| | EurAsian знак за съответствие. |

DATE TEHNICE TERMOMETRU CU LASER

| | |
|--|--|
| Clasa de laser | 2 |
| Putere max. | <1 mW |
| Lungimea de undă a laserului | 630-670 nm |
| Interval de măsurare IR | -30 °C până la 400 °C |
| Precizie IR | |
| -30 °C până la -18 °C | ±2 °C |
| -18 °C până la 0 °C | ±2,5 °C |
| 0 °C până la 400 °C | ±2 °C sau 2 % din valoarea măsurată, în funcție de care valoare este mai mare. |
| La o temperatură ambiantă de 23 °C ±2 °C | |
| Distanța minimă la măsurare | 50 mm < 50 °C, 100 mm > 50 °C |
| Rezoluția afișajului temperaturii | 0,1 °C la măsurarea primară sau secundară |
| Putere De Emisie | 0.95 |
| Timp de reacție | <500 msec |
| Sensibilitate spectrală | 8 până la 14 μm |
| Distanța față de punctul de măsurare | 10 : 1 |
| Repetabilitate | ±0,8 % resp. ±1 °C (în funcție de care valoare este mai mare) |
| Temperatura de regim | 0°C to 50 °C |
| Temperatura de depozitare | -20°C to 60 °C |
| Umiditatea relativă a aerului | 10 to 85 % RH -> 10 to 45% / 50° |
| Tensiunea bateriei | 9 V |
| Durata bateriei | > 12 h |
| Greutatea conform „EPTA procedure 01/2003” | 290 g |

AVERTIZARE! Citiți toate indicațiile de siguranță și toate instrucțiunile. Nerespectarea indicațiilor de avertizare și a instrucțiunilor poate provoca electrocutare, incendii și/sau răniri grave.
Păstrați toate indicațiile de avertizare și instrucțiunile în vederea utilizărilor viitoare.

INSTRUCȚIUNI DE SECURITATE

Nu priviți în fasciculul laser și nu-l îndreptați asupra altor persoane.

Nu priviți în fasciculul laser cu instrumente optice (binoclu, lunetă).

Nu îndreptați laserul asupra unor suprafețe reflectorizante.

Evitați expunerea la radiația laserului. Laserul poate emite o radiație intensă.

Nu folosiți aparatul în împrejurări periculoase. Nu-l folosiți pe timp de ploaie sau ninsoare ori în locuri ude sau umede. Nu-l folosiți în zone cu pericol de explozie (fum, praf sau materiale inflamabile), întrucât la introducerea sau scoaterea bateriei de schimb pot fi generate scântei, care la rândul lor pot provoca incendii.

Pentru o funcționare perfectă trebuie introduse corect în aparat 9 baterii V. Nu se vor folosi alte alimentări de curent sau surse de tensiune.

Bateriile nu se lasă niciodată la îndemâna copiilor.

Nu se introduc împreună baterii noi cu baterii uzate. Nu se introduc împreună baterii de la producători diferiți (sau de tipuri diferite).

Nu se folosesc simultan baterii reîncărcabile cu baterii nereîncărcabile.

Bateriile se introduc conform simbolurilor + / -.

Bateriile uzate se îndepărtează imediat ca deșeu respectând normele.

Acidul se poate scurge din acumulatorii deteriorați la încărcături sau temperaturi extreme. În caz de contact cu acidul din acumulator, spălați imediat cu apă și săpun. În caz de contact cu ochii, clătiți cu atenție timp de cel puțin 10 minute și apelați imediat la îngrijire medicală.

Deservirea sau curățarea acestui aparat nu este permisă persoanelor cu capacitate fizică, senzorială sau intelectuală redusă,

respectiv lipsite de experiență sau insuficient pregătite, cu excepția cazului în care au fost instruite în legătură cu manipularea aparatului în condiții de securitate de către o persoană legalmente responsabilă pentru siguranța lor. Utilizarea aparatului de către persoanele menționate mai sus trebuie să aibă loc sub supraveghere. Nu este îngăduit ca acest aparat să ajungă la îndemâna copiilor. Atunci când nu este folosit, aparatul trebuie păstrat la loc sigur, ferit de accesul copiilor.

CONDIȚII DE UTILIZARE SPECIFICATE

Acest termometru cu laser se utilizează pentru măsurarea temperaturii fără contact.

Nu utilizați acest produs în alt mod decât cel stabilit pentru utilizare normală

DISPLAY

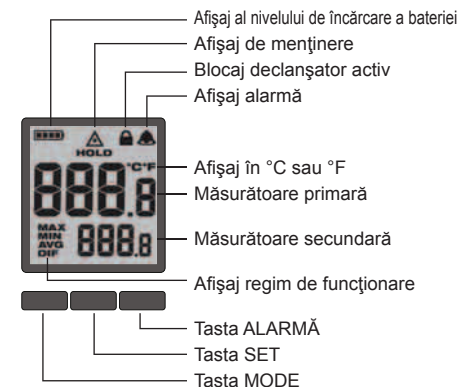

Pentru a selecta scala de temperatură dorită, acționați declanșatorul și apăsați de trei ori tasta SET. Cu ajutorul tastelor de deasupra săgeților selectați între °C și °F. Așteptați 5 secunde, până când setarea se salvează, apoi ieșiți din meniu.

BLOCARE LASER

Pentru a activa și dezactiva raza laser, acționați declanșatorul și apăsați tasta SET de patru ori. Cu ajutorul tastelor de deasupra săgeților selectați între ON și OFF. Așteptați 5 secunde, până când setarea se salvează, apoi ieșiți din meniu.

OPERARE

Măsurarea IR a temperaturii obiectelor

1. Mențineți declanșatorul apăsat timp de minim 2 secunde, pentru a măsura temperatura de suprafață a unui obiect. Un punct laser marchează centrul zonei de măsurare circulară.

INDICAȚIE: Obiectul ar trebui să fie mai mare decât punctul de măsurat, deoarece în caz contrar se înregistrează erori de măsurare. Vezi punctul "Distanța față de punctul de măsurare" pentru o indicare mai precisă a mărimum obiectului.

2. Menținând declanșatorul apăsat în continuare apare simbolul și se afișează temperatura la suprafață (măsurătoare primară) și temperatura maximă (măsurătoare secundară).

3. Eliberați declanșatorul. Până la deconectarea afișajului, timp de circa 7 se afișează HOLD.

NOTĂ: O schimbare rapidă de temperatură (>12 °C) poate afecta valorile măsurate. Lăsați întotdeauna termometrul să atingă temperatura de funcționare stabilă înainte de utilizare (între 5 și 30 de minute, în funcție de mediu).

Alarma de temperatură

Apăsați tasta ALARMĂ pentru a activa funcția de alarmă. Se afișează simbolul clopot. Dacă temperatura se situează în afara intervalului presetat, afișajul de temperatură se aprinde intermitent.

Setarea intervalului de alarmă

Pentru a seta intervalul de alarmă, acționați declanșatorul și apăsați tasta SET. Repetați procedura pentru a comuta între setările HI și LO.

Apăsați tastele de deasupra săgeților pentru a seta valorile de temperatură dorite. Așteptați 5 secunde până când setarea se salvează, apoi ieșiți din meniu.

Nivel redus baterie

Atunci când se afișează simbolul pentru un nivel redus al bateriei este necesară înlocuirea bateriilor.

AFIȘAJ REGIM DE FUNCȚIONARE

| | |
|-----|---|
| MAX | Indică temperatura maximă care a fost măsurată în timpul unui proces de măsurare continuu. |
| MIN | Indică temperatura minimă care a fost măsurată în timpul unui proces de măsurare continuu. |
| AVG | Indică temperatura medie a ultimelor 20 de măsurători în timpul unui proces de măsurare continuu. |
| DIF | Indică diferența între valorile MAX și MIN ale unui proces de măsurare continuu. |

INTREȚINERE

Curățați fereastra laser cu o lavetă moale, umedă. Înainte de operațiunea de curățare îndepărtați bateria.

Avertizare!

Pentru a preveni răniri, nu fundonați niciodată aparatul într-un lichid, respectiv evitați pătrunderea de lichid în aparat.





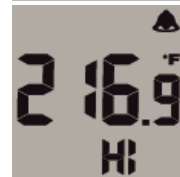



Îndepărtați permanent praf și murdăria de pe aparat. Păstrați mânerul curat, uscat și lipsit de ulei sau unsoare. Detergenții și solvenții dăunează materialelor plastice și celorlalte componente izolatoare, deci nu curățați aparatul decât cu un săpun ușor și cu o lavetă umezită. Nu folosiți niciodată solvenți inflamabili în apropierea aparatului.

Utilizați numai accesorii și piese de schimb Milwaukee. Dacă unele din componente care nu au fost descrise trebuie înlocuite, vă rugăm contactați unul din agenții de service Milwaukee (vezi lista noastră pentru service / garanți



Дacă este necesar, puteți solicita de la centrul dvs. de service pentru clienți sau direct la Techtronic Industries GmbH, Max-Eyth-Straße 10, 71364 Winnenden, Germania un desen descompus al aparaturii prin indicarea tipului de aparat și a numărului cu șase cifre de pe plăci indicatoare.

SIMBOLURI

| | |
|--|---|
|  | PERICOL! AVERTIZARE! ATENȚIE! |
|  | Va rugăm citiți cu atenție instrucțiunile înainte de pornirea mașinii |
|  | Nu priviți în fasciculul de laser. |
|  | Produsul corespunde clasei de laser 2 conform IEC60825-1. |
|  | Acest aparat este recomandat doar pentru utilizare în interior. Nu expuneți niciodată aparatul la ploaie. |
|  | Aruncarea aparatelor electrice la gunoierul menajer este interzisă. Echipamentele electrice și electronice trebuie colectate separat și predăte la un centru de reciclare și eliminare a deșeurilor, pentru a fi eliminate ecologic. Interesați-vă la autoritățile locale sau la comerciantul dvs. de specialitate unde se află centre de reciclare și puncte de colectare. |
|  | Marcaj CE |
|  | Marcaj național de conformitate Ucraina |
|  | Marcaj de conformitate EurAsian. |

ТЕХНИЧКИ ПОДАТОЦИ ЛАСЕРСКИ ТЕРМОМЕТАР

| | |
|--|---|
| Класа на лазер..... | 2 |
| Макс. моќност..... | <1 mW |
| Бранова должина на лазер..... | 630-670 nm |
| ИЦ-опсег..... | -30 °C до 400 °C |
| ИЦ-точност..... | |
| -30 °C до -18 °C..... | ±2 °C +0,1/1 °C |
| -18 °C до 0 °C..... | ±2,5 °C |
| 0 °C до 400 °C..... | ±2 °C или 2 % од измерената вредност, во зависност од тоа која вредност е поголема. |
| При претпоставена амбиентална температура од 23 °C ±2 °C. | |
| Најмало растојание при мерењето..... | 50 mm < 50 °C, 100 mm > 50 °C |
| Опсег на приказот за температура..... | 0,1 °C при примарно и секундарно мерење |
| Моќ На Емисија..... | 0.95 |
| Време на реакција..... | <500 msec |
| Спектрална осетливост..... | 8 до 14 μm |
| Растојание до точката за мерење..... | 10 : 1 |
| Повторливост±0,8 % одн. ±1 °C (во зависност од тоа која вредност е поголема) | |
| Погонска температура..... | 0°C to 50 °C |
| Температура на складиштење..... | -20°C to 60 °C |
| Релативна влажност на воздухот..... | 10 to 85 % RH -> 10 to 45% / 50° |
| Напон на батерија..... | 9 V |
| Век на батеријата..... | > 12 h |
| Тежина според ЕПТА-процедурата 01/2003..... | 290 g |

▲ ВНИМАНИЕ! Прочитајте ги безбедносните напомени и упатства. Заборавање на почитувањето на безбедносните упатства и инструкции можат да предизвикаат електричен удар, пожар и/или тешки повреди.
Сочувајте ги сите безбедносни упатства и инструкции за во иднина.

▲ УПАТСТВО ЗА УПОТРЕБА

Не гледајте во лазерскиот зрак и не насочувајте го лазерот кон други лица.

Не гледајте во лазерот со оптички помошни средства (двоглед, дурбин) .

Не го насочувајте лазерот кон рефлектирачки површини.

Избегнувајте изложување на лазерски зрак. Лазерот може да емитира силно зрачење.

Да не се употребува во опасни опкружувања. Да не се употребува при дожд, снег, на влажни или водени места.

Да не се употребува во подрачја во коишто постои опасност од експлозија (дим, прашина или запаливи материјали), бидејќи при ставање или вадење на батеријата за замена можат да се создадат искри. Тоа може да предизвика пожар.

За беспрекорна работа во апаратот мора да бидат уредно ставени 9 V батерии. Не употребувајте други видови на напојување со напон или струја.

Секогаш чувајте ги батериите вон дофат на деца.

Не употребувајте мешавина од нови и употребувани батерии. Не употребувајте мешавина од батерии на различни производители (или различни типови од еден производител).

Не употребувајте истовремено батерии што можат да се полнат и батерии што не можат да се полнат.

Ставајте ги батериите според симболите + / - .

Искористените батерии отстранете ги веднаш уредно. Киселината од оштетените батериите може да истече при екстреман напон или температури. Доколку дојдете во контакт со исатата, измијте се веднаш со сапун и вода. Во случај на контакт со очите плакнете ги убаво најмалку 10 минути и задолжително одете на лекар.

Овој апарат не смее да се опслужува или чисти од страна на лица кои што располагаат со

намалени телесни, сензорни или душевни способности односно недостаток на искуство или знаење, освен ако не биле обучени за безбедно опходување со апаратот од страна на лице кое што е според законот одговорно за нивната безбедност. Горе наведените лица треба да се набљудуваат при употреба на апаратот. На апаратот не му е место крај деца. Затоа при негова неупотреба апаратот треба да се чува безбедно и вон дофат на деца.

СПЕЦИФИЦИРАНИ УСЛОВИ НА УПОТРЕБА

Лазерскиот термометар служи за мерење на температурата без допир. Не го користете овој производ на било кој друг начин освен пропишаниот за нормална употреба.

ДИСПЛЕЈ

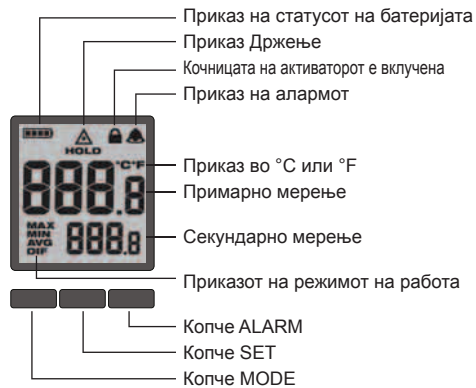

За да ја изберете посакуваната температурна скала, притиснете го активаторот и притиснете го копчето SET трипати. Изберете помеѓу °C и °F со копчињата над стрелките. Почекајте 5 секунди, за да се зачуваат поставките и потоа излезете од менито.

БЛОКИРАЊЕ НА ЛАСЕРОТ

За да за да го вклучите или исклучите ласерот, притиснете го активаторот и притиснете го копчето SET четирипати. Изберете помеѓу ВКЛ и ИСК со копчињата над стрелките. Почекајте 5 секунди, за да се зачуваат поставките и потоа излезете од менито.

РАБОТА СО УРЕДОТ

ИЦ-мерење на температура на предмет

1. Држете го активаторот притиснат најмалку 2 секунди, за да ја измерите површинската температура на предметот. Ласерска точка ја прикажува средната точка на кружното поле за мерење.

СОВЕТ: Предметот треба да е поголем од точката на мерење, затоа што мерењето може да биде погрешно. Видете ја точката „Растојание до точката за мерење“ за поточни информации околу големината на предметот.

2. Ако продолжите да го држите притиснат активаторот, се појавува симболот  и се прикажуваат површинската температура (примарно мерење) и максималната температура (секундарно мерење).

3. Пуштете го активаторот. До исклучување на екранот, по околу 7 секунди се прикажува HOLD.

НАПОМЕНА: Големите температурни промени (> 12 °C) може да се одразат на мерниот резултат. Затоа треба да

се осигурате дека уредот по неговото вклучување, а пред неговата употреба постигнал стабилна погонска температура. (Зависно од условите на околината тоа може да трае од 5 до 30 минути).

Аларм за температура

Притиснете го копчето ALARM, за да ја активирате функцијата за аларм. Се прикажува симболот . Кога температура е надвор од претходно поставениот опсег, приказот за температура започнува да трепка.

Поставување на опсегот на алармот

За да го поставите опсегот на алармот, притиснете ги активаторот и копчето SET. Повторете го процесот, за да изберете помеѓу HI и LO.

Притиснете ги копчињата над стрелките, за да ја поставите посакуваната температура. Почекајте 5 секунди, за да се зачуваат поставките и потоа излезете од менито.

Батериите се слаби

Заменете ги батериите, ако се појави симболот за слаба батерија.

ПРИКАЗОТ НА РЕЖИМОТ НА РАБОТА

| | |
|-----|--|
| MAX | ја прикажува највисоката температура, којашто се измерува при континуирано мерење. |
| MIN | ја прикажува најниската температура, којашто се измерува при континуирано мерење. |
| AVG | Ја прикажува просечната температура од последните 20 мерења во рамките на континуирано мерење. |
| DIF | Ја прикажува разликата помеѓу вредностите MAX и MIN при континуирано мерење. |

ОДРЖУВАЊЕ

Исчистите ги стакленцата на ласерот со мека и влажна крпа. Отстранете ја батеријата пред чистење.

Предупредување!
Заради избегнување штети по лица, апаратот никогаш да не се потопува во течност односно да се избегнува влегување течност во апаратот











Постојано отстранувајте прашина и нечистотија од апаратот. Одржувајте ја рачката чиста, сува и без масти или масло. Средства за чистење и разредување се штетни по пластиките и други изолирачки делови, затоа

чистете само со нежен сапун и влажна крпа. Никогаш не употребувајте запаливи средства за разредување во близина на апаратот.

Користете само Milwaukee додатоци и резервни делови. Доколку некои од компонентите кои не се опишани треба да бидат заменети, Ве молиме контактирајте ги сервисните агенти на Milwaukee (консултирајте ја листата на адреси).

При потреба може да се побара експлозионен цртеж на апаратот со наведување на машинскиот тип и шестоцифрениот број на табличката со учинокот или во Вашата корисничка служба или директно кај Techtronic Industries GmbH, Max-Eyth-Straße 10, 71364 Winnenden, Германија.

СИМБОЛИ

| | |
|---|--|
|  | ВНИМАНИЕ! ПРЕДУПРЕДУВАЊЕ! ОПАСНОСТ! |
|  | Ве молиме пред да ја стартувате машината обрнете внимание на упатствата за употреба. |
|  | Не гледајте во ласерскиот зрак. |
|  | Овој производ одговара на класата на ласер 2 согласно IEC60825-1. |
|  | Овој алат е исклучиво за внатрешна употреба. Никогаш не го изложувајте алатот на дожд. |
|  | Електричните апарати не смеат да се фрлат заедно со домашниот отпад. Електричните и електронските апарати треба да се собираат одделно и да се однесат во соодветниот погон заради нивно фрлање во склад со начелата за заштита на околината. Информирајте се кај Вашите местни служби или кај специјализираниот трговски претставник, каде има такви погони за рециклажа и собирни станици. |
|  | CE-знак |
|  | Национален конформитетски знак за Украина |
|  | TR 066 |
|  | EurAsian (Евроазиатски) знак на конформитет. |

ТЕХНІЧНІ ХАРАКТЕРИСТИКИ ЛАЗЕРНИЙ ТЕРМОМЕТР

| | |
|---|---|
| Клас лазера | 2 |
| Макс. потужність | <1 mW |
| Довжина хвилі лазера | 630-670 nm |
| ІК-діапазон виміру | -30 °C - 400 °C |
| ІК-точність | |
| -30 °C - -18 °C | ±2 °C +0,1/1 °C |
| -18 °C - 0 °C | ±2,5 °C |
| 0 °C - 400 °C | ±2 °C або 2% виміряного значення, в залежності від того, яке значення вище. |
| При передбачуваній температурі навколишнього середовища 23 °C ± 2 °C. | |
| Мінімальна відстань в процесі вимірювання | 50 мм < 50 °C, 100 мм > 50 °C |
| Роздільна здатність індикації температури | 0,1 °C при первинному і вторинному вимірюванні |
| Випромінювальна здатність | 0.95 |
| Час реакції | <500 мс |
| Спектральна чутливість | 8 - 14 мкм |
| Відстань до точки вимірювання | 10 : 1 |
| Відтворюваність | ±0,8 % або ±1 °C (в залежності від того, яке значення вище) |
| Робоча температура | 0 °C до 50 °C |
| Температура зберігання | -20 °C до 60 °C |
| Відносна вологість повітря | 10 to 85 % RH -> 10 to 45% / 50 ° |
| Напруга батареї | 9 В |
| Тривалість роботи батареї | > 12 h |
| Вага згідно з процедурою ЕРТА 01/2003 | 290 g |

▲ ПОПЕРЕДЖЕННЯ! Прочитайте всі вказівки з техніки безпеки та інструкції. Упущення при дотриманні вказівок з техніки безпеки та інструкцій можуть призвести до ураження електричним струмом, пожежі та/або тяжких травм.
Зберігайте всі вказівки з техніки безпеки та інструкції на майбутнє.

▲ СПЕЦІАЛЬНІ ВКАЗІВКИ З ТЕХНІКИ БЕЗПЕКИ

Не дивитися в промінь лазера і не спрямовувати його на інших осіб.

Не дивитися в струмінь лазера через оптичні допоміжні засоби (бінокль, оптична труба).

Не спрямовувати лазер на відбиваючі поверхні.

Не спрямовуйте промінь лазера на людей. Лазер може бути джерелом небезпечного випромінювання.

Не використовувати в небезпечному середовищі. Не використовувати під дощем, снігом та в вологих або мокрих місцях. Не використовувати на вибухонебезпечних ділянках (дим, пил або легкозаймисті матеріали), оскільки при вставленні або вийманні знімних акумуляторних батарей можуть утворюватися іскри. Це може спричинити пожежу.

Для бездоганної роботи необхідно належним чином вставити 9 батарей V в прилад. Не використовувати жодних інших джерел напруги або струму. Батареї завжди необхідно зберігати у недоступному для дітей місці.

Не використовувати одночасно нові батареї та батареї, що були в експлуатації. Не використовувати одночасно батареї різних виробників (або різних типів одного виробника).

Не використовувати одночасно батареї, що можуть перезаряджатися, і такі, що не можуть.

Вставляти батареї згідно з символами + / -.

Відпрацьовані батареї необхідно відразу належним чином утилізувати.

При екстремальному навантаженні або при екстремальній температурі з пошкодженої змінної акумуляторної батареї може витікати електроліт. При потрапленні електроліту на шкіру його негайно необхідно змити водою з милом. При потрапленні в очі їх необхідно негайно ретельно промити, щонайменше 10 хвилин, та негайно звернутися до лікаря.

Цей пристрій не можна обслуговувати або чистити людям з обмеженими фізичними, сенсорними, розумовими можливостями або з недостатнім досвідом чи з недостатніми знаннями, хіба що особа, яка за законом відповідає за їхню безпеку, проінструктувала їх щодо безпечного поводження з пристроєм. Зазначені вище особи при користуванні пристроєм повинні перебувати під наглядом. Цей пристрій не призначений для дітей. Тому якщо ви не користуєтесь пристроєм, його необхідно зберігати у надійному та недоступному для дітей місці.

ВИКОРИСТАННЯ ЗА ПРИЗНАЧЕННЯМ

Цей лазерний термометр призначений для безконтактного вимірювання температури. Цей прилад можна використовувати тільки за призначенням так, як вказано в цьому документі.

ДИСПЛЕЙ



Для вибору необхідної шкали температури натиснути на спусковий гачок і тричі натиснути кнопку "НАЛАШТУВАННЯ" (SET). За допомогою кнопок зі стрілками вибрати шкалу °C або °F. Зачекати 5 секунд до збереження налаштування, потім вийти з меню.

БЛОКУВАННЯ ЛАЗЕРА

Для включення або виключення лазерного променя натиснути на спусковий гачок і чотири рази натиснути кнопку "НАЛАШТУВАННЯ" (SET). За допомогою кнопок зі стрілками вибрати "УВИМКН." (ON) або "ВИМКН." (OFF). Зачекати 5 секунд до збереження налаштування, потім вийти з меню.

ЕКСПЛУАТАЦІЯ

ІК-вимір температури об'єкта

1. Натиснути і утримувати спусковий гачок не менше 2 секунд для того, щоб вимірювати температуру поверхні об'єкта. Лазерна точка відображає середину кругового діапазону вимірювання.

ВКАЗІВКА: Об'єкт повинен бути більше, ніж точка, що вимірюється, в іншому випадку це може призвести до неточного вимірювання. Див. п. "Відстань до точки вимірювання" для отримання більш точних даних щодо розміру об'єкта.

2. Якщо продовжувати утримувати спусковий гачок, з'явиться символ і відобразиться температура поверхні (первинне вимірювання) і максимальна температура (вторинне вимірювання).

3. Відпустити спусковий гачок. До моменту виключення індикації приблизно через 7 секунд відобразиться "УТРИМАННЯ" (HOLD).

ПРИМІТКА: Швидка зміна температури (>12°C) може вплинути на показання вимірювального пристрою.

Завжди дозволяйте вимірювальному пристрою досягти стабільної експлуатаційної температури після ввімкнення і перед використанням (від 5 до 30 хвилин у залежності від навколишнього середовища).

Аварійний сигнал виведення температури за межі допустимого діапазону

Натиснути кнопку "АВАРІЙНИЙ СИГНАЛ" (ALARM) для активації функції аварійного сигналу. З'явиться символ "Дзвіночок". Якщо температура виходить за межі попередньо налаштованого діапазону, індикатор температури починає блимати.

Налаштування діапазону значень для спрацювання аварійного сигналу

Для налаштування діапазону значень для спрацювання аварійного сигналу натиснути на спусковий гачок і натиснути кнопку "НАЛАШТУВАННЯ" (SET). Повторити процес для того, щоб змінити налаштування HI і LO.

Натиснути кнопки зі стрілками для того, щоб установити необхідні значення температури. Зачекати 5 секунд до збереження налаштування, потім вийти з меню.

Низький заряд батареї

Замінити батареї, якщо відображається символ низького заряду батареї.

ІНДИКАЦІЯ РЕЖИМУ РОБОТИ

| | |
|-----|--|
| MAX | Відображає максимальну температуру, яка була виміряна при безперервному процесі вимірювання. |
| MIN | Відображає мінімальну температуру, яка була виміряна при безперервному процесі вимірювання. |
| AVG | Відображає середню температуру останніх 20 вимірювань при безперервному процесі вимірювання. |
| DIF | Відображає різницю між значеннями MAX і MIN безперервного процесу вимірювання. |

ОБСЛУГОВУВАННЯ









Очищати віконце лазерного прицілу м'якою і вологою ганчіркою. Перед процесом очищення витягти батарею.

Попередження!
Щоб запобігти травмам людей, ніколи не занурювати прилад в рідину та уникати потрапляння рідини в прилад.
Завжди видаляти пил та бруд з приладу. Тримати рукоятку в чистому та сухому стані, на ній не повинно бути оливи або мастила. Засоби для чищення та розчинники шкідливі для полімерних матеріалів та інших ізолюючих деталей, тому чистити прилад тільки м'яким милом та вологою серветкою. Ніколи не використовуйте легкозаймисті розчинники поблизу приладу.

Використовувати тільки комплектуючі та запчастини Milwaukee. Деталі, заміна яких не описується, замінювати тільки в відділі обслуговування клієнтів Milwaukee (зверніть увагу на брошуру "Гарантія / адреси сервісних центрів").

У разі необхідності можна запросити креслення з зображенням вузлів машини в перспективному вигляді, для цього потрібно звернутися в ваш відділ обслуговування клієнтів або безпосередньо в Techtronic Industries GmbH, Max-Eyth-Straße 10, 71364 Winnenden, Німеччина, та вказати тип машини та шестизначний номер на фірмовій табличці з даними машини.

СИМВОЛИ

| | |
|--|---|
|  | УВАГА! ПОПЕРЕДЖЕННЯ! НЕБЕЗПЕЧНО! |
|  | Уважно прочитайте інструкцію з експлуатації перед введенням приладу в дію. |
|  | Не дивитися в лазерний промінь |
|  LASER 2 | Виріб відповідає класу лазера 2 згідно з IEC60825-1. |
|  | Пристрій підходить тільки для використання в приміщеннях, не виставляти пристрій під дощ. |
|  | Електричні прилади не можна утилізувати з побутовими відходами. Електричні та електронні прилади необхідно збирати окремо та здавати в спеціалізовані підприємства для утилізації, що не шкодить навколишньому середовищу. Зверніться до місцевих органів або до вашого дилера, щоб отримати адреси пунктів вторинної переробки та пунктів прийому. |
|  | Знак CE |
|  | Національний знак відповідності для України |
|  | Знак відповідності для Європи та Азії EurAsian |



| | |
|-----|---|
| AVG | (متوسط) يعرض متوسط درجة الحرارة في آخر 20 عملية قياس في إطار عملية القياس المستمرة. |
|-----|---|

| | |
|-----|---|
| DIF | (الفارق) يعرض الفارق بين القيم القصوى والدنيا لأية عملية قياس مستمرة. |
|-----|---|

الصيانة

قم بتنظيف نافذة الليزر بمسحوق مبلل. قبل التنظيف اخلع البطارية.

تحذير!
لتقليل خطر التعرض لإصابة شخصية، وتلف الآلة، لا تقم أبداً بغمس الآلة الخاصة بك في سائل أو السماح بتدفق سائل داخلها.

نظف الأداة من الغبار والحطام. اجعل مقابض الأداة نظيفة وجافة وخالية من الزيت أو الشح. استخدم الصابون الرقيق والملايس الرطبة لتنظيف الأداة فقط حيث إن مواد ومحاليل التنظيف تتسبب في تلف البلاستيك وأجزاء أخرى معزولة. لا تستخدم المحاليل القابلة للاحتراق أو الاشتعال حول الأداة.

استخدم فقط ملحقات ميلوكي وكذلك قطع غيار ميلوكي. إذا كانت المكونات التي يجب تغييرها غير مذكورة، يرجى الاتصال بأحد عملاء صيانة ميلوكي (انظر قائمة عناوين الضمان)/الصيانة الخاصة بنا).

عند الحاجة يمكن طلب رمز انفجار الجهاز بعد ذكر طراز الآلة والرقم السداسي المذكور على بطاقة طاقة الآلة لدى جهة خدمة العملاء أو مباشرة لدى شركة
Techtronic Industries GmbH, Max-Eyth-Straße 10, 71364 Winnenden، ألمانيا

زومرلا

تنبيه! تحذير! خطراً!



يرجى قراءة التعليمات بعناية قبل بدء تشغيل الجهاز.



لا تتحقق في الشعاع.



يتوافق هذا المنتج مع فئة الليزر 2 وفقاً لمعيار IEC60825-1.



هذه الأداة مناسبة للاستخدام الداخلي فقط. لا تُعرض الآلة للمطر مطلقاً.



يحظر التخلص من الأجهزة الكهربائية في القمامة المنزلية. يجب جمع الأجهزة الكهربائية والإلكترونية منفصلة وتسليمها للتخلص منها بشكل لا يضر بالبيئة لدى شركة إعادة استغلال. الرجاء الاستفسار لدى الهيئات المحلية أو لدى التجار المتخصصين عن مواقع إعادة الاستغلال ومواقع الجمع.



علامة المطابقة الأوروبية



العلامة الوطنية للمطابقة الأوكرائية



علامة المطابقة الأوروبية الآسيوية

الاستعمال

قياس الأشعة تحت الحمراء لدرجة حرارة الشيء

1. احتفظ بالمحرك مضغوطاً مدة ثابنتين على الأقل، لقياس درجة حرارة سطح أي شيء. نقطة الليزر توضح مركز نطاق القياس المستدير.



ملحوظة: يتعين أن يكون الشيء أكبر من النقطة المراد قياسها، وإلا فيمكن أن يصل الأمر إلى عمق النقطة. انظر النقطة "المسافة من نقطة القياس" للحصول على بيانات أكثر دقة حول قياس الشيء.



2. عند استمرار الضغط على المحرك، سوف يتم عرض الرمز ودرجة حرارة السطح الخارجي (القياس الأولي) ودرجة الحرارة القصوى (القياس الثانوي).

3. اترك المحرك. إلى أن يتم إطفاء البيان بعد حوالي 7 ثوانٍ سوف يتم عرض البيان HOLD (إيقاف).

انتبه! التغيير السريع في درجات الحرارة (>12 درجة مئوية) يمكن أن يكون له تأثير على القياس. لذا دع جهاز القياس دائماً يصل إلى درجة حرارة تشغيل ثابتة بعد التشغيل وقبل الاستخدام (هذا قد يستغرق من 5 إلى 30 دقيقة تبعاً للظروف المحيطة).



إنذار درجات الحرارة

اضغط على الزر ALARM (إنذار) لتفعيل وظيفة الإنذار. سيتم عرض رمز الجرس. إذا كانت درجة الحرارة خارج النطاق سابق الضبط فسوف يبدأ بيان درجة الحرارة في الوميض.

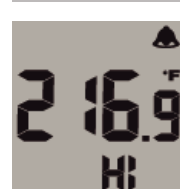

ضبط نطاق الإنذار

لضبط نطاق الإنذار اضغط على المحرك واضغط على زر الضبط SET. كرر العملية للتقليل بين وضعي الضبط العالي HI والمخفض LO.



اضغط على الأزرق أعلى الأسهم لضبط قيم درجات الحرارة المرغوبة. انتظر 5 ثوانٍ إلى أن يتم حفظ وضع الضبط وأخرج من القائمة بعد ذلك.



حالة شحن البطارية منخفضة

غير البطاريات إذا ما تم عرض رمز حالة شحن البطارية المنخفضة.

بيان طريقة التشغيل

| | |
|-----|---|
| MAX | (الأقصى) يعرض درجة الحرارة القصوى التي تم قياسها أثناء عملية القياس المستمرة. |
| MIN | (الأدنى) يعرض درجة الحرارة الدنيا التي تم قياسها أثناء عملية القياس المستمرة. |

البيانات الفنية

| | |
|--------------------|--|
| ميزان الحرارة ليزر | قوة الليزر 2 |
| | الحد الأقصى للطاقة 1> |
| | الموجة nm 630-670 |
| | نطاق قياس الأشعة تحت الحمراء. دقة الأشعة تحت الحمراء |
| | 30- °م إلى 400 °م ±0,1/1 °م ±2 |
| | 18- °م إلى 0 °م ±2,5 |
| | 0 °م إلى 400 °م ±2 |
| | إذا كانت درجة الحرارة المحيطة تبلغ 23 °م ±2 °م. |
| | المسافة الدنيا عند عملية القياس 50 |
| | إصدار بيان درجة الحرارة. مستوى الأنبعا. زمن الاستجابة. المسافة إلى نقطة القياس. قابلية التكرار. درجة حرارة التشغيل. درجة حرارة التخزين. الرطوبة النسبية. فطية البطارية. عمر البطارية. الوزن وفقاً لنهج EPTA رقم 01/2003. |

به، حيث يجب إبقاؤه بعيداً عن متناول أيديهم عند عدم الاستخدام.

شروط الاستخدام المحددة

ترمومتر الليزر هذا يعمل على قياس درجات الحرارة بدون تلامس. لا تستخدم هذا المنتج بأي طريقة أخرى غير مصرح بها للاستخدام العادي.

ملاحظة

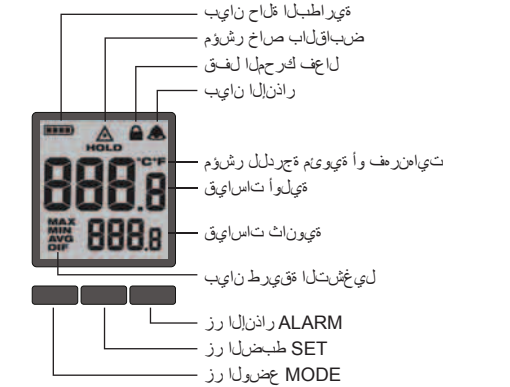

لاختيار تدرج درجات الحرارة المرغوب اضغط على المحرك واضغط ثلاث مرات على زر الضبط SET. من خلال الأزرق على الأسهم يمكنك الاختيار بين درجة °م و°ف. انتظر 5 ثوانٍ إلى أن يتم حفظ وضع الضبط وأخرج من القائمة بعد ذلك.

إطفاء الليزر

لتشغيل أو إطفاء شعاع الليزر اضغط على المحرك واضغط أربع مرات على زر الضبط SET. من خلال الأزرق على الأسهم يمكنك الاختيار بين التشغيل والإطفاء. انتظر 5 ثوانٍ إلى أن يتم حفظ وضع الضبط وأخرج من القائمة بعد ذلك.

تحذير!
اقرأ جميع تحذيرات السلامة وجميع التعليمات، بما فيها. قد يؤدي الفشل في مراعاة التحذيرات والتعليمات إلى التعرض للإصابة بصدمة كهربية أو الحرق و/أو إصابة خطيرة.
احتفظ بجميع التنبيهات والتعليمات للرجوع إليها مستقبلاً.

تعليمات السلامة

لا تتحقق في الشعاع. لا توجه ضوء الليزر على الأشخاص الآخرين. لا تنظر إلى الشعاع مباشرة بالأدوات البصرية (مجهز ثنائي العينين أو تلسكوب).. لا توجه الليزر على الأسطح العاكسة، تجنب التعرض لإشعاع الليزر. قد يصدر الليزر إشعاعات خطيرة.

تجنب البيئات الخطيرة. لا تستخدم في الأماكن الممطرة أو الجليدية أو الرطبة أو المبتلة. لا تستخدم في جو مليء بالغازات الانفجارية (الأكسجين الغازية أو الغاز أو المواد سريعة الاشتعال) حيث قد يتولد شرر عند إدخال حزمة البطارية أو إزالتها، وبالتالي احتمالية حدوث حريق.

تم تصميم هذه الآلة لتعمل ببطاريات ذات قدرة 9 V يتم إدخالها بطريقة صحيحة داخل الجهاز. لا تحاول استخدامها مع أي جهد كهربائي أو مصدر طاقة آخر.

لا تترك البطاريات في متناول الأطفال.

لا تخطط البطاريات الجديدة بالبطاريات المستخدمة. لا تخطط بين العلامات التجارية للبطاريات (أو الأنواع والعلامات التجارية).

لا تخطط البطاريات القابلة لإعادة الشحن مع البطاريات غير القابلة لإعادة الشحن. ركب البطاريات وفقاً لمخططات القطبية (+ / -).

تخلص من البطاريات المستخدمة على الفور بطريقة سليمة. قد يتسرب حامض البطارية من البطاريات التالفة في ظروف الحمل الزائد بدرجة كبيرة أو في درجات الحرارة الشديدة. في حالة ملامسة حامض البطارية اغسل بيديك فوراً بالماء والصابون. في حالة ملامسة السائل للعينين اشطفهما جيداً لمدة 10 دقائق على الأقل واطلب العناية الطبية فوراً.

هذا الجهاز غير مُعدٍ للاستخدام أو التنظيف من قِبَل الأشخاص ذوي القدرات البدنية أو الحسية أو العقلية المحدودة، أو الأشخاص الذين تنقصهم الخبرة والمعرفة إلا بعد إعطائهم تعليمات تتعلق بالاستخدام الآمن للجهاز من قِبَل شخص يتمتع بأهلية قانونية وذلك لسلامتهم. وينبغي الإشراف عليهم أثناء استخدام الجهاز. يتعين ألا يستخدم الأطفال هذا الجهاز أو يقومون بتنظيفه أو اللعب

 **KOMFORT**

Copyright 2016

Milwaukee Electric Tool
Max-Eyth-Straße 10
D-71364 Winnenden
Germany

+49 (0) 7195-12-0



(12.16)

4931 4148 50