

EWH 30 Comfort EL
EWH 50 Comfort EL
EWH 80 Comfort EL
EWH 100 Comfort EL
EWH 120 Comfort EL
EWH 150 Comfort EL

Warmwasser-Wandspeicher mit Elektronik
Bedienung und Installation _____ 2

Wall mounted water heater with PCB
Operation and installation _____ 17

Ballon d'ECS mural électronique
Utilisation et installation _____ 30

Warmwater-wandboiler met elektronica
Bediening en installatie _____ 43

**Настенный накопительный водонагреватель
с электронным модулем**
Эксплуатация и монтаж _____ 56

Pie sienas stiprināma siltā ūdens tvertne ar elektroniku
Apkalpošana un instalēšana _____ 70

ЭКСПЛУАТАЦИЯ

1. Общие указания56
 2. Техника безопасности.....57
 3. Описание прибора57
 4. Настройки.....58
 5. Чистка, уход и техническое обслуживание60
 6. Устранение неисправностей.....61

МОНТАЖ

7. Техника безопасности.....62
 8. Описание прибора62
 9. Подготовительные мероприятия.....62
 10. Монтаж.....62
 11. Ввод в эксплуатацию63
 12. Настройки.....64
 13. Вывод из эксплуатации.....64
 14. Техобслуживание.....64
 15. Устранение неисправностей.....65
 16. Технические характеристики66

ГАРАНТИЯ

ЗАЩИТА ОКРУЖАЮЩЕЙ СРЕДЫ И УТИЛИЗАЦИЯ



ЭКСПЛУАТАЦИЯ

1. Общие указания

Глава «Эксплуатация» предназначена для пользователя и специалиста.

Глава «Монтаж» предназначена для специалиста.



Указание

Перед началом эксплуатации следует внимательно прочитать данное руководство и сохранить его. При необходимости передать настоящее руководство следующему пользователю.

1.1 Указания по технике безопасности

1.1.1 Структура указаний по технике безопасности



СИГНАЛЬНОЕ СЛОВО Вид опасности
 Здесь приведены возможные последствия несоблюдения указания по технике безопасности.
 » Здесь приведены мероприятия по предотвращению опасности.

1.1.2 Символы, вид опасности

Символ	Вид опасности
	Травма
	Поражение электрическим током
	Ожог или ошпаривание

1.1.3 Сигнальные слова

СИГНАЛЬНОЕ СЛОВО	Значение
ОПАСНОСТЬ	Указания, несоблюдение которых приводит к серьезным травмам или к смертельному исходу.
ПРЕДУПРЕЖДЕНИЕ	Указания, несоблюдение которых может привести к серьезным травмам или к смертельному исходу.
ОСТОРОЖНО	Указания, несоблюдение которых может привести к травмам средней тяжести или к легким травмам.

1.2 Другие обозначения в данной документации / на приборе



Указание

Общие указания обозначены приведенным рядом с ними символом.

» Следует внимательно прочитать тексты указаний.

Символ	Значение
	Ущерб для прибора и окружающей среды
	Утилизация прибора

» Этот символ указывает на необходимость выполнения определенных действий. Описание таких действий приведено шаг за шагом.

1.3 Единицы измерения



Указание

При отсутствии иных указаний все размеры приведены в миллиметрах.

2. Техника безопасности

2.1 Использование по назначению

Прибор предназначен для подогрева водопроводной воды и может обслуживать одну или несколько точек ее отбора.

Иное или отличное от данных целей использование является использованием не по назначению. Запрещается нагрев иных жидкостей и материалов. Использование по назначению подразумевает также соблюдение настоящего руководства, а также руководств к используемым принадлежностям.

2.2 Указания по технике безопасности



ОПАСНОСТЬ получения ожога
Во время работы арматура и предохранительная группа могут нагреваться до температуры выше 60 °С.
При температуре воды на выходе выше 43 °С существует опасность получения ожога.



ПРЕДУПРЕЖДЕНИЕ -- опасность травм
Управление устройством детьми или лицами с ограниченными физическими, сенсорными и умственными способностями должно происходить только под присмотром или после соответствующего инструктажа, проведенного лицом, отвечающим за их безопасность.
Не допускайте шалостей детей с прибором!



Ущерб для прибора и окружающей среды
Водопровод и предохранительная группа должны быть защищены от замерзания пользователем.



Указание
Прибор находится под давлением! Во время нагревания излишки воды, образующиеся при тепловом расширении, капаят из предохранительного клапана. Если по окончании нагрева вода по-прежнему подкапывает, или если давление воды ниже 0,6 МПа, необходимо сообщить об этом мастеру.

2.3 Знак СЕ

Знак СЕ свидетельствует, что прибор соответствует всем основным требованиям:

- Директивы ЕС об электромагнитной совместимости
- Директивы ЕС по низковольтному оборудованию.

2.4 Знак технического контроля

См. заводскую табличку с паспортными данными на приборе.

3. Описание прибора

Прибор представляет собой электрический нагреватель водопроводной воды, работающий в режиме стандартной нагревательной мощности или в режиме ускоренного нагрева. Электронная система регулирования облегчает энергосберегающую настройку. В зависимости от электропитания и его характеристик при отборе воды производится автоматический нагрев до заданной температуры.

На цифровом дисплее содержится информация о настроенном значении заданной температуры и включенных функций.

Внутренний резервуар защищен от коррозии эмалевым покрытием в сочетании с установленным магниевым защитным анодом.

Излишки воды, образующиеся при тепловом расширении, отводятся через предохранительный клапан.

Теплоизоляция состоит из экологически чистого вспененного полиуретана, пригодного для переработки и вторичного использования.

От заморозков защищен резервуар, но не предохранительный клапан и не водопроводная линия в квартире или в доме. На отключенных от сети приборах защита резервуара от замерзания не обеспечивается. В этом случае при ожидании заморозков резервуар необходимо опорожнить.

Прибор может работать в трех режимах: как одноконтурный накопительный водонагреватель, двухконтурный накопительный водонагреватель или бойлер.

Одноконтурный режим работы накопительного водонагревателя

При таком режиме работы прибор автоматически производит нагрев при любой настройке заданной температуры на стандартном уровне мощности нагрева. Можно также включить быстрый нагрев.

Двухконтурный режим работы накопительного водонагревателя

При любой установке заданной температуры в период действия тарифов для внепиковых нагрузок (в течение времени, разрешенного предприятием энергоснабжения) прибор автоматически производит нагрева на стандартном уровне мощности нагрева. Можно также включить быстрый нагрев.

Режим бойлера

Прибор производит нагрев только после нажатия кнопки быстрого нагрева. По достижении максимально возможной температуры прибор выключается и больше автоматически не включается.

4. Настройки

4.1 Элементы управления, индикаторы и символы

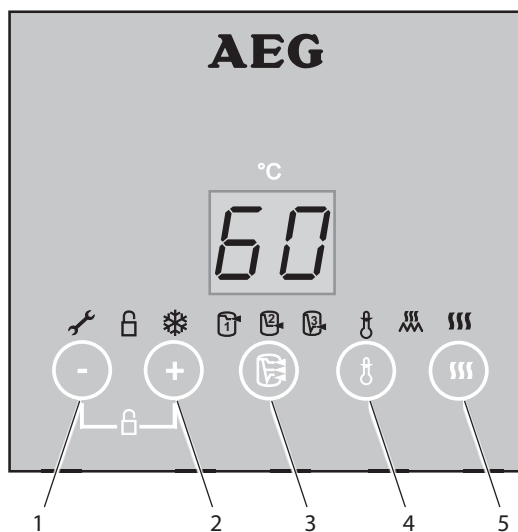

- 1 Кнопка «минус»
- 2 Кнопка «плюс»
- 3 Кнопка энергосберегающего режима (ECO)
- 4 Кнопка ограничителя температуры
- 5 Кнопка быстрого нагрева

На дисплее показана заданная температура.

26_02_07_0263

4.2 Заводские настройки

После первоначального пуска в эксплуатацию заданная температура настраивается на максимальное значение 85 °С. Символы показывают, что прибор производит нагрев, и выбран энергосберегающий режим ECO Comfort.

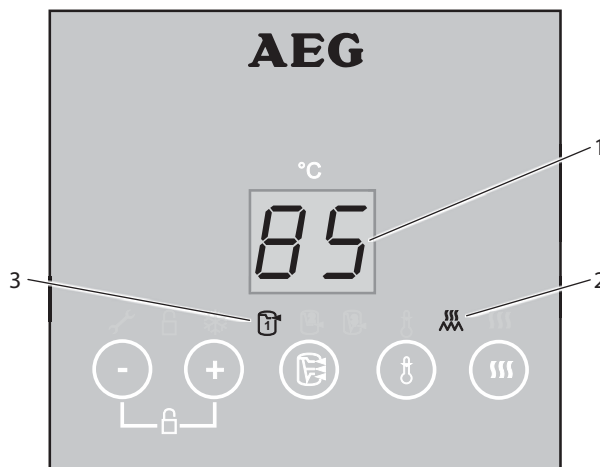

- 1 Индикация заданной температуры (заводская установка 85 °С)
- 2 Символ нагрева
- 3 Символ энергосберегающего режима ECO Comfort (заводская установка)

26_02_07_0283

4.3 Настройка заданной температуры и функции защиты от замерзания

На дисплее показано текущее значение заданной температуры.

Заводская настройка: 85 °С

+			» Кнопками «плюс» и «минус» задать температуру от 20 до 85 °С или выбрать 7 °С для защиты от замерзания.
-			
	🔥		При падении температуры воды ниже выбранного значения автоматически включается ее нагрев. При этом появится символ нагрева и будет гореть до тех пор, пока не будет снова достигнута заданная температура.
	❄️	7	При настройке 7 °С автоматически включается защита от замерзания и появляется символ защиты от замерзания.



Указание

При изменении заданной температуры прибор автоматически переключается в энергосберегающий режим ECO Comfort.

При небольшом расходе воды или при значительной ее жесткости рекомендуется устанавливать низкую температуру воды, поскольку осаждение извести начинается с температуры ок. 55 °С.

4.3.1 В период отпуска и отсутствия

- » В целях экономии энергии при длительном неиспользовании прибор нужно установить на температуру 7 °С (защита от замерзания) или отсоединить от источника электропитания.
- » В гигиенических целях перед первым использованием нужно один раз нагреть содержимое резервуара до температуры выше 60 °С.

Символ	Описание
🔧	Техобслуживание / неисправности (см. главу «Устранение неисправностей»)
🔒	Блокировка кнопок
❄️	Режим защиты от замерзания
🔧 1	Энергосберегающий режим ECO Comfort
🔧 2	Энергосберегающий режим ECO Plus
🔧 3	Энергосберегающий режим ECO Dynamic
🔧	Ограничитель температуры
🔥	Нагрев
🔥🔥	Ускоренный нагрев

Активные функции / надстройки подсвечиваются.

Для экономии электроэнергии яркость подсветки уменьшается, если настройка не производится ок. 5 мин. После нажатия какой-либо кнопки дисплей и символы снова ярко подсвечиваются.





Указание

Выполненные настройки сохраняются даже после отключения электропитания.

4.4 Индикация кода неисправности

Если имеет место неисправность, появляется символ «Техобслуживание / неисправность». Кнопкой энергосберегающего режима можно вывести код неисправности на дисплей.

		E...	<p>Символ «Техобслуживание / неисправность» горит до тех пор, пока имеет место неисправность.</p> <p>» При нажатии на кнопку энергосберегающего режима код неисправности E... начинает мигать (см. главу «Устранение неисправностей»).</p> <p>Через 15 секунд на дисплее прибора снова автоматически появляется значение заданной температуры. Ранее выбранный энергосберегающий режим не изменяется.</p>
---	---	------	---

4.5 Настройка энергосберегающего режима

4.5.1 Энергосберегающий режим

Кнопкой энергосберегающего режима последовательно включаются следующие энергосберегающие настройки ECO:

- ECO Comfort (заводская настройка)
- ECO Plus
- ECO Dynamic

ECO Comfort (заводская настройка)

Этот энергосберегающий режим обеспечивает постоянное наличие максимального количества горячей воды и, следовательно, наивысший уровень комфорта.

В энергосберегающем режиме ECO Comfort заданная температура через неделю автоматически снижается с 85 °C до 60 °C.

В энергосберегающем режиме ECO Comfort можно в любое время вручную настроить заданную температуру в пределах от 61 °C до 70 °C. Эта функция также доступна сразу после ввода прибора в эксплуатацию и после автоматического снижения заданной температуры. При настройке заданной температуры на уровне выше 70 °C через неделю произойдет ее автоматическое снижение снова до 60 °C.

ECO Plus (при работе накопительного водонагревателя в одноконтурном режиме)

Преимущество этого режима в экономии энергии, поскольку нагрев включается только после отбора большого количества воды.

В режиме ECO Plus прибор автоматически производит нагрев до температуры 60 °C только после отбора не менее 40 % объема резервуара.

ECO Dynamic (при работе накопительного водонагревателя в одноконтурном режиме)

Этот энергосберегающий режим обеспечивает максимальную эффективность использования энергии благодаря интеллектуальной динамической адаптации к характеру отбора воды.

После того, как выбран режим ECO Dynamic, прибор в течение недели обрабатывает показатели времени и количества отбора воды. В течение следующей недели прибор к определенному времени будет готовить необходимое количество смешанной воды. Прибор производит наблюдение за потреблением и, по мере необходимости, автоматически корректирует время нагрева.

Этот энергосберегающий режим оптимален в тех случаях, когда отбор горячей воды в течение недели происходит примерно в одно и то же время. Если время отбора воды изменяется, то на следующей неделе горячая вода будет подготавливаться к измененному времени.

Заданная температура сразу устанавливается на 60 °C.









Указание

В режиме производственного использования (см. главу «Производственный режим») и использования в режиме бойлера (см. главу «Описание прибора») кнопка энергосберегающего режима неактивна. Энергосберегающие режимы ECO Plus или ECO Dynamic нельзя использовать при включенном ограничителе температуры либо при работе в двухконтурном режиме с включенным управлением рециркуляцией.

Заводская настройка

	85	Заводская настройка: ECO Comfort
---	----	----------------------------------

Настройка

		60	<p>» Первым нажатием кнопки производится выбор первого энергосберегающего режима, следующего за текущей настройкой.</p> <p>Появляется символ ECO Plus.</p>
		60	<p>» Повторным нажатием кнопки энергосберегающего режима производится выбор следующего энергосберегающего режима.</p> <p>Появляется символ ECO Dynamic.</p>
			<p>» Повторным нажатием кнопки энергосберегающего режима производится выбор следующего энергосберегающего режима.</p> <p>Появляется символ ECO Comfort. Сохраняется значение заданной температуры, которое было настроено последним.</p>

4.5.2 Производственный режим

Специалист может переключить прибор в режим производственного использования, например, во врачебных кабинетах или мясных магазинах (см. главу «Монтаж / Настройка»). В этом случае заданная температура настраивается вручную. Кнопка энергосберегающего режима при производственном использовании неактивна.

4.5.3 Настройка для работы в период действия тарифов для внепиковых нагрузок (управление рециркуляцией в двухконтурном режиме)

Эта функция в заводских настройках неактивна. Специалист может включить функцию управления рециркуляцией на приборе.

Это значит, что прибор в течение 7 дней накапливает данные о графике действия низких тарифов предприятия энергоснабжения, чтобы затем оптимально его использовать. Его задача - определить время начала нагрева так, чтобы вода в резервуаре накопителя достигла заданной температуры только по окончании периода действия тарифов для внепиковых нагрузок (оптимальный расход энергии в режиме готовности).

4.6 Настройка ограничителя температуры



Указание
При включении ограничителя температуры в энергосберегающем режиме ECO Plus или ECO Dynamic прибор автоматически переключается в энергосберегающий режим ECO Comfort.

Можно ограничить настройку заданной температуры значением от 40 до 60 °C или выключить ограничитель температуры.

Включение и настройка

			» Включить ограничитель температуры нажатием кнопки. Символ ограничителя температуры начнет мигать.
			» При помощи кнопок «плюс» и «минус» выбрать значение для ограничителя температуры от 40 до 60 °C.

Выключение

			» Нажать кнопку ограничителя температуры.
			» Для выключения ограничителя температуры следует выбрать с помощью кнопки «минус» настройку 0. Символ ограничителя температуры погаснет примерно через 15 секунд.

4.7 Включение и выключение функции ускоренного нагрева.

При включении ускоренного нагрева он производится до максимальной температуры. При включении ограничителя температуры указанное значение ограничения одновременно является максимальным значением заданной температуры. Можно в любое время вручную снова выключить функцию ускоренного нагрева. По достижении максимальной температуры функция ускоренного нагрева автоматически отключается. При стандартном уровне мощности нагрева ранее настроенное значение мощности нагрева снова становится активным.

		» Включить функцию ускоренного нагрева нажатием кнопки быстрого разогрева. Появится символ ускоренного нагрева. На дисплее появится максимально возможное значение заданной температуры.
		» Для выключения снова нажать на кнопку ускоренного нагрева Символ ускоренного нагрева погаснет. На дисплее появится ранее настроенное значение заданной температуры.

4.8 Включение и выключение блокировки кнопок



Если включена функция блокировки кнопок, а затем произведена попытка нажать кнопку или включить какую-либо функцию, начинает мигать символ блокировки кнопок.

		» Чтобы включить блокировку кнопок следует одновременно нажать кнопки «плюс» и «минус» и удерживать их 3 секунды,
		Появляется символ блокировки кнопок. Если нажать любую кнопку, символ начинает мигать.
		» Для отключения блокировки кнопок следует одновременно нажать кнопки «плюс» и «минус» и удерживать их 3 секунды. В течение этого времени символ блокировки кнопок мигает, а затем гаснет, что свидетельствует об отключении функции.

5. Чистка, уход и техническое обслуживание

- » Не использовать абразивные или разъедающие чистящие средства. Для ухода за прибором и его очисткой достаточно влажной ткани.
- » Периодически проверяйте арматуру. Известковые отложения на сливной арматуре можно удалить с помощью имеющихся в продаже средств для удаления накипи.
- » Регулярно приглашайте квалифицированного специалиста для проверки безопасности электрической части прибора и работоспособности предохранительного узла.
- » Первая проверка специалистом магниевого защитного анода должна проводиться через год. Срок следующей проверки определит специалист.
- » Периодически приводите предохранительный клапан в действие для предотвращения его заедания из-за отложений известки.

6. Устранение неисправностей

Проблема	Причина	» Способ устранения
Вода не нагревается, и индикатор не горит.	Отсутствует напряжение.	Проверить предохранители электрической сети в здании.
Вода недостаточно нагревается, а индикатор нагрева горит.	Установлено слишком низкое значение заданной температуры.	Установить заданную температуру выше.
	Прибор может осуществлять нагрев после большого отбора воды.	Дождаться, когда погаснет символ нагрева.
Вытекает малый объем воды.	Загрязнен или заизвестковался регулятор струи или душевая лейка.	Почистить регулятор струи или душевую лейку и / или удалить с них известковый налет.
Прибор не реагирует на нажатие кнопки.  Мигает символ блокировки кнопок.	Включена блокировка кнопок.	Отключить блокировку кнопок (см. главу «Настройки / Функции меню / Включение и выключение блокировки кнопок»)
 Появляется символ «Техобслуживание / Неисправности».		Необходимо сообщить об этом специалисту. Для этого следует посмотреть код ошибки (см. главу «Настройки / Показать код ошибки»).

Если нельзя устранить эту неисправность самостоятельно, нужно вызвать специалиста. Чтобы специалист смог оперативно помочь, ему нужно сообщить номера с заводской таблички (000000 и 0000-000000):

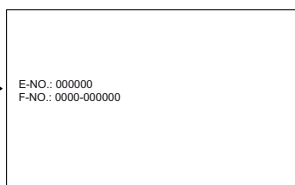
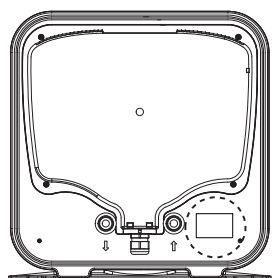

26_02_07_0301

МОНТАЖ

7. Техника безопасности

Монтаж, ввод в эксплуатацию, а также техобслуживание и ремонт прибора должны производиться только квалифицированным специалистом.

7.1 Общие указания по технике безопасности

Мы гарантируем безупречную работу прибора и безопасность эксплуатации только при использовании оригинальных принадлежностей и оригинальных запчастей.

7.2 Предписания, стандарты и положения



Указание

Необходимо соблюдать все национальные и региональные предписания и постановления.

8. Описание прибора

8.1 Комплект поставки

В комплект поставки прибора входит:

- Планка для подвешивания в сборе
- Предохранительный клапан (SYR) с обратным клапаном

9. Подготовительные мероприятия

9.1 Место установки

Прибор предназначен для жесткого крепления на стене. Стена должна быть рассчитана на соответствующую нагрузку.

Рядом с прибором должен находиться соответствующий слив для отвода излишков воды, образующихся в результате теплового расширения.

- » Устанавливать прибор только вертикально, в незамерзающем помещении, рядом с точкой отбора воды.

10. Монтаж

10.1 Монтаж прибора

Планка для подвешивания, закрепленная на приборе, оснащена пазами для крючков, обеспечивающими в большинстве случаев монтаж на уже существующие настенные шпильки предыдущего прибора.

- » В противном случае нужно произвести разметку отверстий на стене (см. главу «Технические характеристики / Размеры и соединения»).
- » При необходимости просверлить отверстия и закрепить планку для подвешивания с помощью шурупов и дюбелей. Крепежный материал следует выбирать с учетом прочности стены.
- » Подвесить прибор с помощью планки для подвешивания на шурупы или шпильки. При этом нужно учитывать вес пустого прибора (см. главу «Технические данные / Таблица параметров»), и при необходимости привлечь к работе помощника.
- » Выровнять прибор по отвесу.

10.2 Подключение воды



Ущерб для прибора и окружающей среды

Все работы по подводу воды и монтажу прибора необходимо производить в соответствии с инструкцией.

Водопроводная линия для холодной воды

В качестве материала для труб могут использоваться сталь, медь или пластик.

Водопроводная линия для горячей воды

В качестве материала для труб могут использоваться медь или пластик.



Ущерб для прибора и окружающей среды

При использовании труб из пластика нужно учитывать указания из главы «Технические характеристики / Возможные неисправности».



Указание

Если давление воды выше 0,6 МПа, на линии подачи холодной воды необходимо устанавливать редуктор.

Прибор необходимо эксплуатировать с напорной арматурой.

- » Прежде чем подключать линию холодной воды к резервуару, ее следует тщательно промыть, чтобы в резервуар или в предохранительный клапан не попали инородные тела.
- » Направить слив для капяющей воды (на предохранительном клапане) в незамерзающую сливную трубу, с постоянным уклоном вниз, обеспечивающим беспрепятственный сток воды. Продувочное отверстие предохранительного клапана должно оставаться открытым в атмосферу.

10.3 Электрическое подключение



ОПАСНОСТЬ поражения электрическим током
При любых работах следует полностью отключать прибор от сети!



ОПАСНОСТЬ поражения электрическим током
Все работы по установлению электрических соединений и монтажу необходимо производить в соответствии с инструкцией.



ОПАСНОСТЬ поражения электрическим током
Подключение к электросети должно быть только неразъемным. Прибор должен отсоединяться от сети с раствором всех контактов не менее 3 ММ на всех полюсах.



Указание
Следует учитывать данные на заводской табличке. Напряжение сети должно совпадать с указанным на табличке.



Указание
Необходимо обеспечить, чтобы прибор был подключен к проводу заземления!

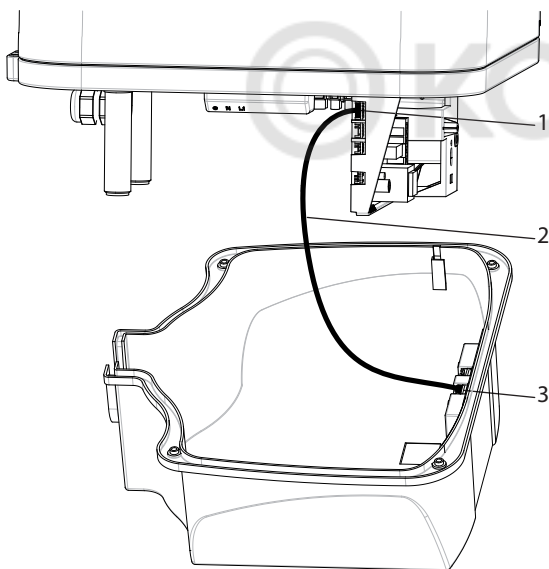

- 1 электронный блок регулирования, поз. X2
- 2 Соединительный кабель для электронных модулей
- 3 электронный блок управления

Снять нижнюю крышку

- » Вывернуть 4 винта
- » Снимите нижнюю крышку.
- » Отсоединить кабель от электронного блока управления, поз. X2.

При двухконтурном режиме работы дополнительно:

- » Вытяните по направлению вниз кабельный ввод, прижав при этом фиксатор.
- » Пропустить кабель питания через кабельный ввод и снова зафиксировать кабельный ввод.

Выбор режима работы



Ущерб для прибора и окружающей среды
Переключение режима работы производится в обесточенном состоянии.



E Z B

- E Одноконтурный режим работы накопительного водонагревателя
- Z Двухконтурный режим работы накопительного водонагревателя
- B Режим бойлера

- » Выбрать режим работы посредством переключателя на электронном блоке регулирования, затем выбрать желаемое подключение (см. главу «Технические характеристики / Электрическая схема и соединения»).
- » Подключить соединительный кабель к электронному блоку, поз. X2 (см. главу «Технические характеристики / Электрические схемы и соединения»).
- » Закрепить нижнюю крышку с помощью 4 винтов.

Электрические подключения



ОПАСНОСТЬ поражения электрическим током
Соединительный электропровод при повреждении или замене должен заменяться только уполномоченным специалистом завода-изготовителя.

Прибор поставляется с подготовленным гибким соединительным кабелем и наконечниками для жил без штекера.

- » Если длины кабеля недостаточно, освободите кабель от клемм в приборе. Следует использовать надлежащий электромонтажный кабель.
- » При укладке нового соединительного кабеля необходимо обеспечить герметичность имеющегося кабельного ввода и правильность подключения кабеля внутри прибора.

11. Ввод в эксплуатацию

11.1 Первый ввод в эксплуатацию

- » Откройте запорный вентиль в трубопроводе подачи холодной воды.
- » Держать открытым кран точки отбора до тех пор, пока прибор не будет заполнен, а из системы трубопроводов не будет полностью удален воздух.
- » Нужно учитывать максимально допустимый расход при полностью открытой арматуре (см. главу «Технические характеристики / Таблица параметров»).
- » Подать сетевое напряжение. Прибор производит самопроверку.
- » Проверить работу прибора.
- » Проверить исправность предохранительного клапана.

11.1.1 Передача прибора

- » Объяснить пользователю принцип работы прибора и ознакомить его с правилами использования прибора.
- » Обратит внимание пользователя на предохранительный клапан, его значение и на то, как им управлять.
- » Указать пользователю на возможные опасности, особенно на опасность получения ожога.
- » Передать пользователю данное руководство.

11.2 Повторный ввод в эксплуатацию

См. главу «Первый ввод в эксплуатацию».

12. Настройки

12.1 Включение производственного режима

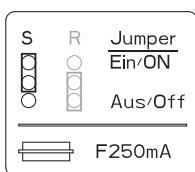
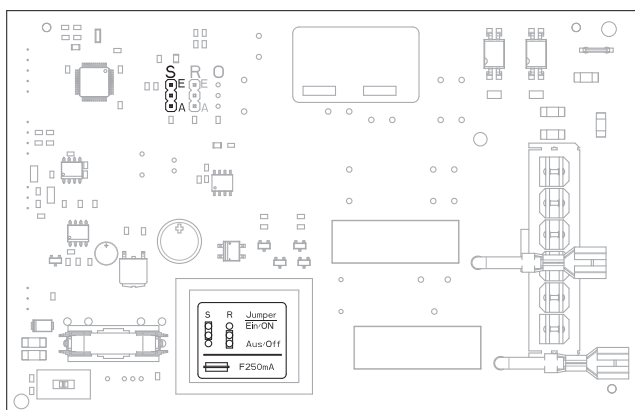

- S Переключатель ECO (энергосберегающий режим)
- E ECO вкл. (заводская настройка)
- A ECO выкл. (производственный режим)

- » Для включения производственного режима переставить переключатель.

26_02_07_0296

12.2 Включение управления рециркуляцией

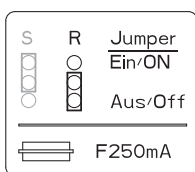
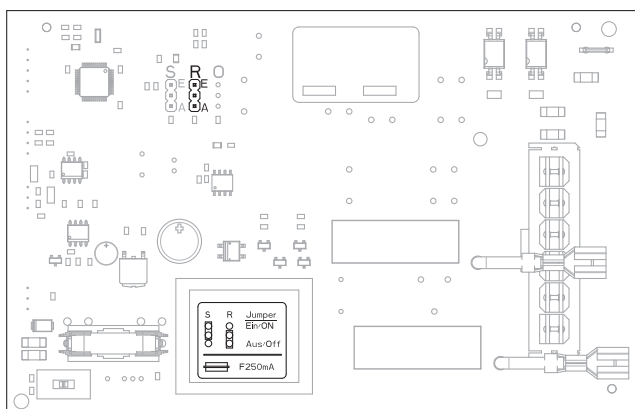

- R Переключатель управления рециркуляцией
- E Управление рециркуляцией вкл.
- A Управление рециркуляцией выкл. (заводская настройка)

- » Для включения режима управления рециркуляцией переставить переключатель.

26_02_07_0296

13. Вывод из эксплуатации

- » Обесточить прибор с помощью предохранителя домашней электрической сети.
- » Опорожнить прибор. См. главу «Техобслуживание / Опорожнение прибора».

14. Техобслуживание



ОПАСНОСТЬ поражения электрическим током
При любых работах следует полностью отключать прибор от сети!



ОПАСНОСТЬ поражения электрическим током
Все работы по установлению электрических соединений и монтажу необходимо производить в соответствии с инструкцией.

Если необходимо произвести слив воды из прибора, нужно следовать указаниям главы «Опорожнение прибора».

14.1 Проверка предохранительного комплекта и предохранительного клапана

- » Регулярно проверяйте предохранительный узел и предохранительный клапан.

14.2 Опорожнение прибора



ОПАСНОСТЬ получения ожога
При сливе воды из прибора может вытекать горячая вода.

Если для техобслуживания или для защиты всей установки при опасности замерзания необходимо произвести слив воды из прибора, нужно выполнить следующее:

- » Закрыть запорный вентиль в трубопроводе подачи холодной воды.
- » опорожнить прибор, для чего следует открыть запорный кран на предохранительном клапане

14.3 Проверка защитного анода

- » Первую проверку защитного анода выполнить через год, при необходимости заменить его.
- » После этого принять решение, через какие интервалы времени необходимо проводить дальнейшие проверки.

14.4 Удаление накипи

- » Удалите из резервуара отслоившиеся отложения накипи.
- » При необходимости удалите накипь во внутреннем баке с помощью стандартных средств для удаления накипи.
- » Удаляйте накипь с фланца только после демонтажа и не обрабатывайте средствами для удаления накипи поверхность бака и защитный анод.

14.5 Замена нагревательного элемента

Оба нагревательных элемента находятся в защитной трубе. Благодаря этому возможна сухая замена нагревательных элементов. Для такой замены прибор опорожнять не нужно. Нагревательные элементы соответственно закреплены предохранительным шплинтом.

14.6 Монтаж ограничителя температуры

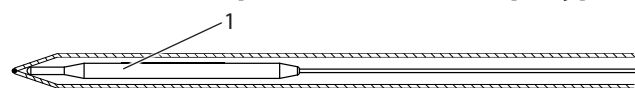

- 1 Датчик ограничителя
- » Вставить щуп ограничителя во втулку щупа до упора.

26_02_07_0305



15. Устранение неисправностей



Указание

При температуре ниже -15°C может сработать предохранительный ограничитель температуры. Прибор может подвергаться воздействию таких температур еще при хранении или транспортировке.

- » Для этого следует просмотреть код ошибки (см. главу «Настройки / Показать код ошибки»).
- » Описание разъема приведено в главе «Технические характеристики / Электрические схемы и соединения».

Неисправность	Код	Причина	» Способ устранения
Очень долго происходит нагрев, горит символ нагрева.		Фланец покрыт известковым налётом.	Удалить накипь с фланца с ТЭНом.
Просачивается вода из предохранительного клапана, не горит символ нагрева.		Загрязнено седло клапана.	Очистить седло клапана.
	E2	Неисправность датчика температуры.	Проверить правильность подключения разъема X10.
	E4		Проверить датчик температуры.
	E1 28	Нарушена коммутация между электронными блоками регулирования и управления.	Проверить, правильно ли вставлены разъемы X2 в обоих блоках. Проверить блоки и соединительный кабель.
	E8	Сработал предохранительный ограничитель температуры.	Проверить прибор и устранить причину сбоя. Нажать кнопку сброса (см. рисунок).
		Предохранительный ограничитель температуры сработал по причине неисправности регулятора.	Устранить причину неисправности. Заменить предохранительный ограничитель температуры.
		Предохранительный ограничитель температуры сработал из-за температуры ниже -15°C .	Нажать кнопку сброса (см. рисунок).
		Не включается ускоренный нагрев.	Проверить кнопку.
		Неисправен фланец с нагревательным ТЭНом.	Замените фланец с нагревательным ТЭНом.
	E6	Неисправен датчик температуры.	Проверить правильность подключения разъема X10. Проверить датчик температуры.

Кнопка сброса предохранительного ограничителя температуры

- » Отключить прибор от сети электропитания.
- » Вывернуть винты и снять нижнюю крышку.
- » Отсоединить кабель от электронного блока управления, поз. X2.

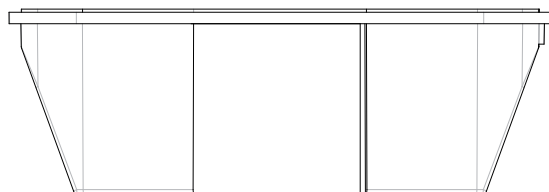
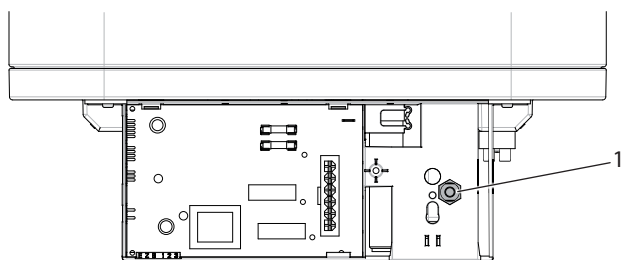

26_02_07_0287

- 1 Кнопка сброса предохранительного ограничителя температуры

16. Технические характеристики

16.1 Размеры и соединения

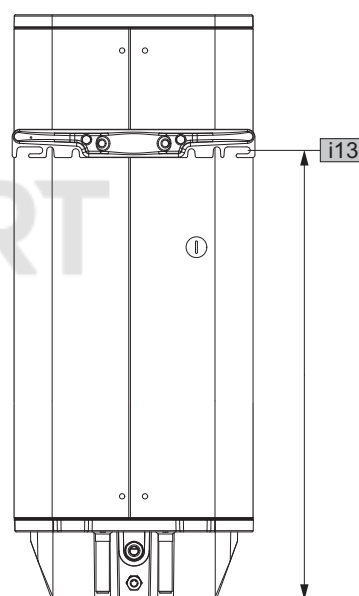
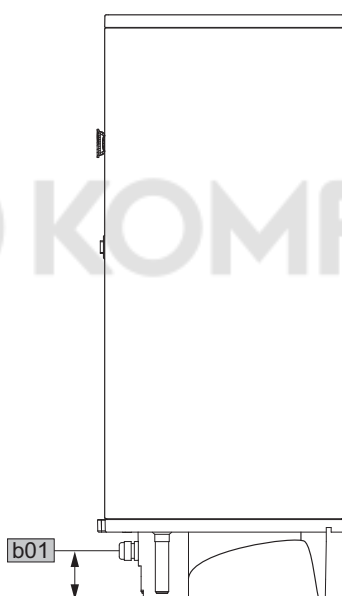
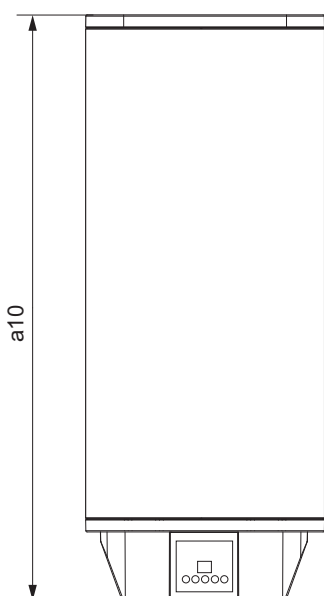
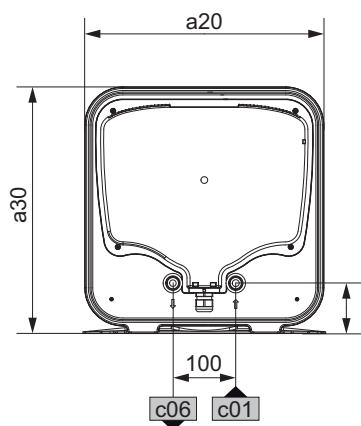

D0000018527

			EWH 30 Comfort EL	EWH 50 Comfort EL	EWH 80 Comfort EL	EWH 100 Comfort EL	EWH 120 Comfort EL	EWH 150 Comfort EL	
a10	Прибор	Высота	мм	676	931	893	1045	1200	1435
a20	Прибор	Ширина	мм	380	380	475	475	475	475
a30	Прибор	Глубина	мм	380	380	475	475	475	475
b01	Ввод для электропроводки	Высота	мм	78,5	78,5	78,5	78,5	78,5	78,5
c01	Подвод холодной воды	Наружная резьба		G ½ A	G ½ A	G ½ A	G ½ A	G ½ A	G ½ A
		Расстояние сзади	мм	80	80	85	85	85	85
c06	Выпуск. труба горячей воды	Наружная резьба		G ½ A	G ½ A	G ½ A	G ½ A	G ½ A	G ½ A
		Расстояние сзади	мм	80	80	85	85	85	85
i13	Планка для подвешивания	Высота	мм	445	705	592	735	870	1090

Планка для подвешивания 30 - 50 л

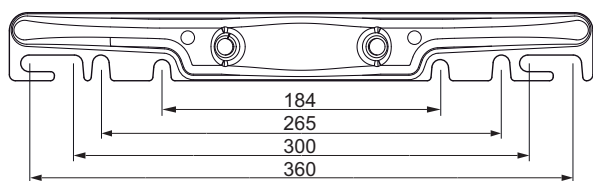

80_02_07_0005

80 - 150 л

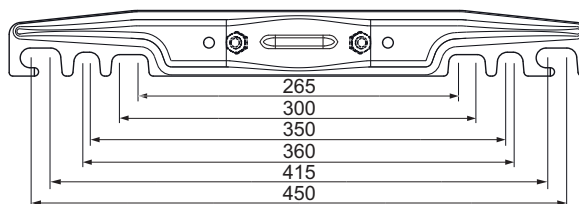

80_02_07_0006

16.2 Электрические схемы и соединения

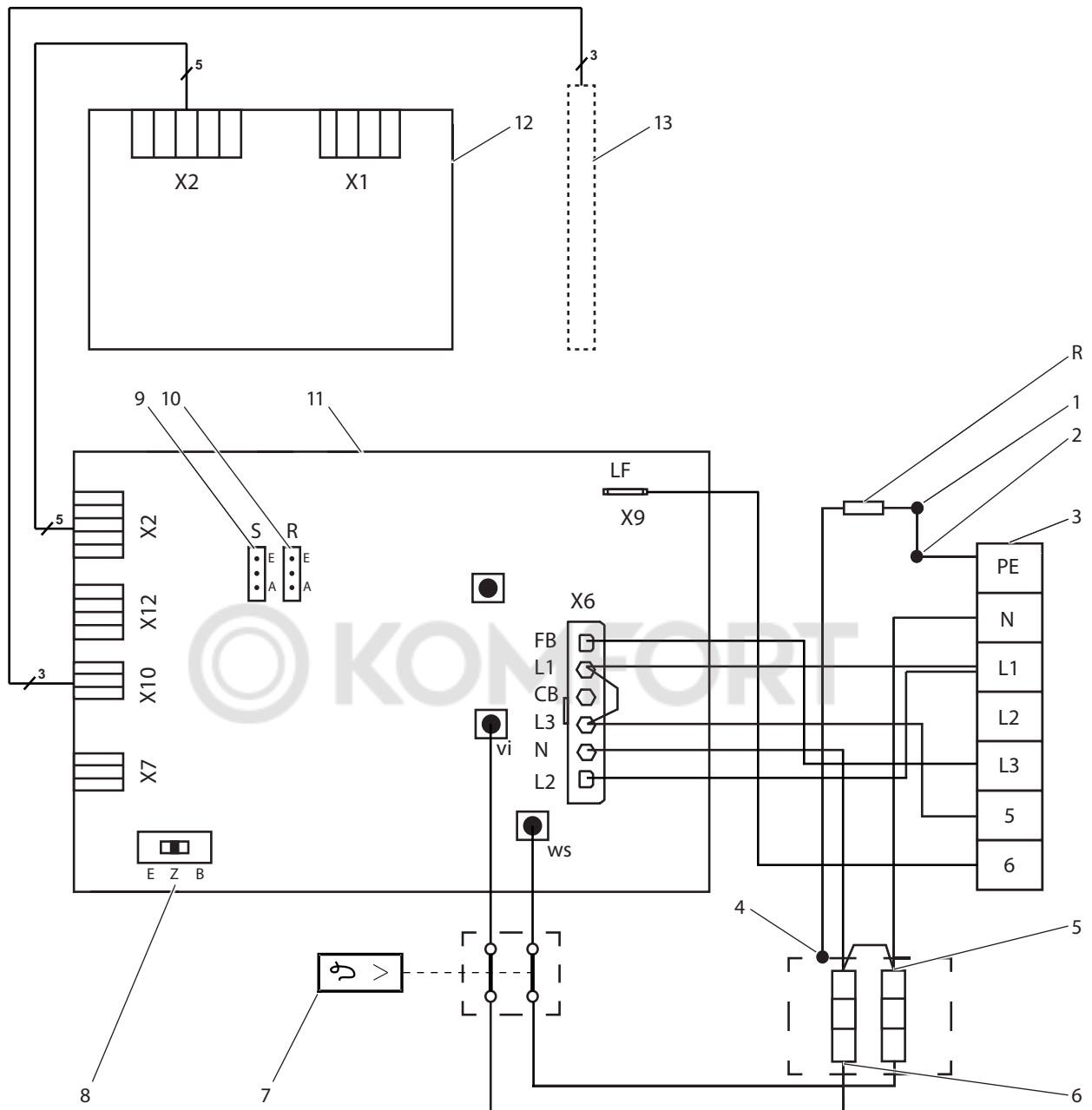

- R 560 Ом
- 1 Анод
- 2 Резервуар накопителя
- 3 Клемма подключения к сети
- 4 Нагревательный элемент из нержавеющей стали
- Нагревательный элемент
 - EWH 30-120 Comfort EL: 0,9 кВт ~ 230 В
 - EWH 150 Comfort EL: 1,2 кВт ~ 230 В
- 5 Дополнительный нагревательный элемент
 - EWH 30-120 Comfort EL: 0,9 кВт ~ 230 В
 - EWH 150 Comfort EL: 1,2 кВт ~ 230 В
- 6 Предохранительный ограничитель температуры
- 7 Переключатель режимов работы
- 8 Перемычка режима ECO
- 9 Перемычка управления рециркуляцией
- 10 Электронный блок регулирования
- 11 электронный блок управления
- 12 Датчик температуры

16.2.1 Двухконтурный режим работы накопительного водонагревателя

Мощность ускоренного нагрева указана после наклонной черты.

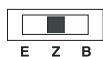

Одноканальный счетчик с контактом для подключения к энергоснабжающему предприятию

	EWH 30-120 Comfort EL	EWH 150 Comfort EL
кВт	0,9 / 1,8	1,2 / 2,4

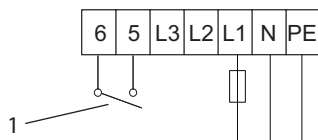

85_02_07_0020

	EWH 30-120 Comfort EL	EWH 150 Comfort EL
кВт	1,8 / 1,8	2,4 / 2,4

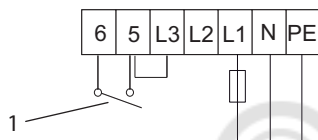

85_02_07_0021

1 Контакт для подключения энергоснабжающего предприятия

16.2.2 Одноконтурный режим работы накопительного водонагревателя

Мощность ускоренного нагрева указана после наклонной черты.



	EWH 30-120 Comfort EL	EWH 150 Comfort EL
кВт	0,9 / 1,8	1,2 / 2,4

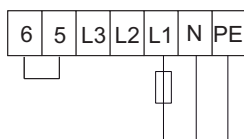

85_02_07_0018

	EWH 30-120 Comfort EL	EWH 150 Comfort EL
кВт	1,8 / 1,8	2,4 / 2,4

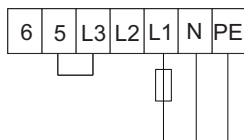

85_02_07_0019

16.2.3 Режим бойлера



	EWH 30-120 Comfort EL	EWH 150 Comfort EL
кВт	1,8	2,4

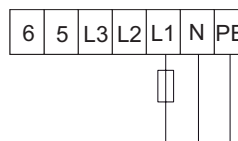

85_02_07_0024

16.3 Возможные неисправности

При неисправности температура при 0,6 МПа может повышаться до 95 °С.



16.4 Таблица параметров

		EWH 30 Comfort EL	EWH 50 Comfort EL	EWH 80 Comfort EL	EWH 100 Comfort EL	EWH 120 Comfort EL	EWH 150 Comfort EL
		231188	231189	231190	231191	231650	231192
Гидравлические данные							
Номинальный объем	л	30	50	80	100	120	150
Объем смешиваемой воды 40 °C (15 °C / 60 °C)	л	56	102	145,5	191	229	292
Электрические характеристики							
Подключаемая мощность ~ 230 В	кВт	1,8	1,8	1,8	1,8	1,8	2,4
Номинальное напряжение	В	230	230	230	230	230	230
Фазы		1/N/PE	1/N/PE	1/N/PE	1/N/PE	1/N/PE	1/N/PE
Частота	Гц	50	50	50	50	50	50
Одноконтурный режим		X	X	X	X	X	X
Двухконтурный режим		X	X	X	X	X	X
Бойлерный режим		X	X	X	X	X	X
Время нагрева 1,8 кВт (15°C/60°C)	h	0,88	1,48	2,37	2,96	3,55	
Время нагрева 2,4 кВт (15°C/60°C)	h						3,33
Пределы рабочего диапазона							
Диапазон регулировки температуры	°C	7-85	7-85	7-85	7-85	7-85	7-85
Макс. допустимое давление	МПа	0,6	0,6	0,6	0,6	0,6	0,6
Макс. расход	л/ мин	23,5	23,5	23,5	23,5	23,5	23,5
Энергетические характеристики							
Расход энергии в режиме готовности /24 часа при 65 °C	кВтч	0,55	0,71	0,89	1,04	1,15	1,29
Исполнения							
Степень защиты (IP)		IP25	IP25	IP25	IP25	IP25	IP25
Конструкция закрытого типа		X	X	X	X	X	X
Кабель питания		X	X	X	X	X	X
Длина кабеля питания	мм	1000	1000	1000	1000	1000	1000
Цвет		белый	белый	белый	белый	белый	белый
Размеры							
Высота	мм	676	931	893	1045	1200	1435
Ширина	мм	380	380	475	475	475	475
Глубина	мм	380	380	475	475	475	475
Показатели веса							
Вес заполненного прибора	кг	48	74	110	134	160	198
Вес порожнего прибора	кг	18	24	30	34	40	48

Гарантия

Приборы, приобретенные за пределами Германии, не подпадают под условия гарантии немецких компаний. К тому же в странах, где продажу нашей продукции осуществляет одна из наших дочерних компаний, гарантия предоставляется исключительно этой дочерней компанией. Такая гарантия предоставляется только в случае, если дочерней компанией изданы собственные условия гарантии. За пределами этих условий никакая гарантия не предоставляется.

На приборы, приобретенные в странах, где ни одна из наших дочерних компаний не осуществляет продажу нашей продукции, никакие гарантии не распространяются. Это не затрагивает гарантий, которые могут предоставляться импортером.

Защита окружающей среды и утилизация

Внесите свой вклад в охрану окружающей среды. Утилизацию использованных материалов следует производить в соответствии с национальными нормами.

Adressen und Kontakte

Vertriebszentrale

EHT Haustechnik GmbH

Markenvertrieb AEG
Gutenstetter Straße 10
90449 Nürnberg
info@eht-haustechnik.de
www.aeg-haustechnik.de
Tel.* 01803 911323
Fax 0911 9656-444

Kundendienstzentrale

Holzminden

Fürstenberger Str. 77
37603 Holzminden
Briefanschrift
37601 Holzminden

Der Kundendienst und Ersatzteilverkauf
ist in der Zeit von
Montag bis Donnerstag
von 7.15 bis 18.00 Uhr und
Freitag von 7.15 bis 17.00 Uhr,
auch unter den nachfolgenden Telefon-
bzw. Telefaxnummern erreichbar:

Kundendienst

Tel.* 01803 702020
Tel. 05531 702-90015
Fax* 01803 702025
kundendienst@eht-haustechnik.de

Ersatzteilverkauf

Tel.* 01803 702040
Fax* 01803 702045
ersatzteile@eht-haustechnik.de

*0,09 €/min bei Anrufen aus dem deutschen Festnetz.
Maximal 0,42 €/min bei Anrufen aus Mobilfunk-
netzen.

info@eht-haustechnik.de

www.aeg-haustechnik.de

© EHT Haustechnik



Irrtum und technische Änderungen vorbehalten! | Subject to errors and technical changes! | Sous réserve d'erreurs et de modifications techniques! | Onder voorbehoud van vergissingen en technische wijzigingen! | Salvo error o modificación técnica! | Rätt till misstag och tekniska ändringar förbehålls! | Excepto erro ou alteração técnica | Zastrzeżone zmiany techniczne i ewentualne błędy | Omyly a technické změny jsou vyhrazeny! | A muszaki változtatások és tévedések jogát fenntartjuk! | Отсутствие ошибок не гарантируется. Возможны технические изменения. | Chyby a technické zmeny sú vyhradené!

1204

International

Austria

STIEBEL ELTRON Ges.m.b.H.
Eferdinger Str. 73
4600 Wels
Tel. 07242 47367-0
Fax 07242 47367-42

Belgium

STIEBEL ELTRON bvba/sprl
't Hofveld 6 - D1
1702 Groot-Bijgaarden
Tel. 02 42322-22
Fax 02 42322-12

Czech Republic

STIEBEL ELTRON spol. s r.o.
K Hájům 946
155 00 Praha 5 - Stodůlky
Tel. 02 51116-111
Fax 02 35512-122

Hungary

STIEBEL ELTRON Kft.
Pacsirtamező u. 41
1036 Budapest
Tel. 01 250-6055
Fax 01 368-8097

Netherlands

STIEBEL ELTRON Nederland B.V.
Daviottenweg 36
5222 BH 's-Hertogenbosch
Tel. 073 623-0000
Fax 073 623-1141

Poland

STIEBEL ELTRON Polska Sp. z o.o.
ul. Działkowa 2
02-234 Warszawa
Tel. 022 60920-30
Fax 022 60920-29

Russia

STIEBEL ELTRON LLC RUSSIA
Urzhumskaya street 4,
building 2
129343 Moscow
Tel. 0495 7753889
Fax 0495 7753887

Switzerland

STIEBEL ELTRON AG
Netzbodenstr. 23 c
4133 Pratteln
Tel. 061 81693-33
Fax 061 81693-44

A 295700-36565-1213
B 295699-36416-1149