

© KOMFORT

recoVAIR plus/pro

2023





recoVAIR plus
250/350/450



recoVAIR pro
250/350/450



sensoVENT
Базовый регулятор



haloVENT
Регулятор с сенсорным
дисплеем



VAZ CO/CH4/1
Датчик метана и окиси
углерода



VAZ PM2.5/1
Датчик PM2.5.
Белый/черный
корпус



VAZ S3IN1/1
Датчик качества
воздуха «три в одном».
Белый/черный корпус

01

Три функциональных преимущества

02

Несколько режимов работы

03

Два вида управления

04

Четыре вида защиты

1. Три функциональных преимущества



Эффективная
работа
вентилятора



Энтальпийный
теплообменник

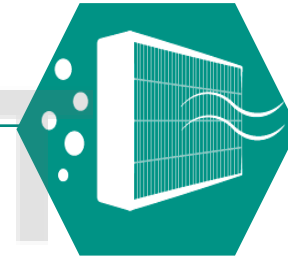

HEPA фильтр
H12

1.1 Эффективная работа вентилятора

Вентилятор постоянного тока собственной разработки

- ① Бесщеточные двигатели постоянного тока обладают низкой мощностью, высокой энергоэффективностью и низким уровнем шума
- ② центробежный вентилятор с большим рабочим колесом, стабильным потоком воздуха, низкой частотой шума, улучшенным звуковым комфортом
- ③ Приточный и вытяжной вентиляторы работают независимо. Количество приточного воздуха немного превышает количество отработанного. При этом обеспечивается положительное давление.

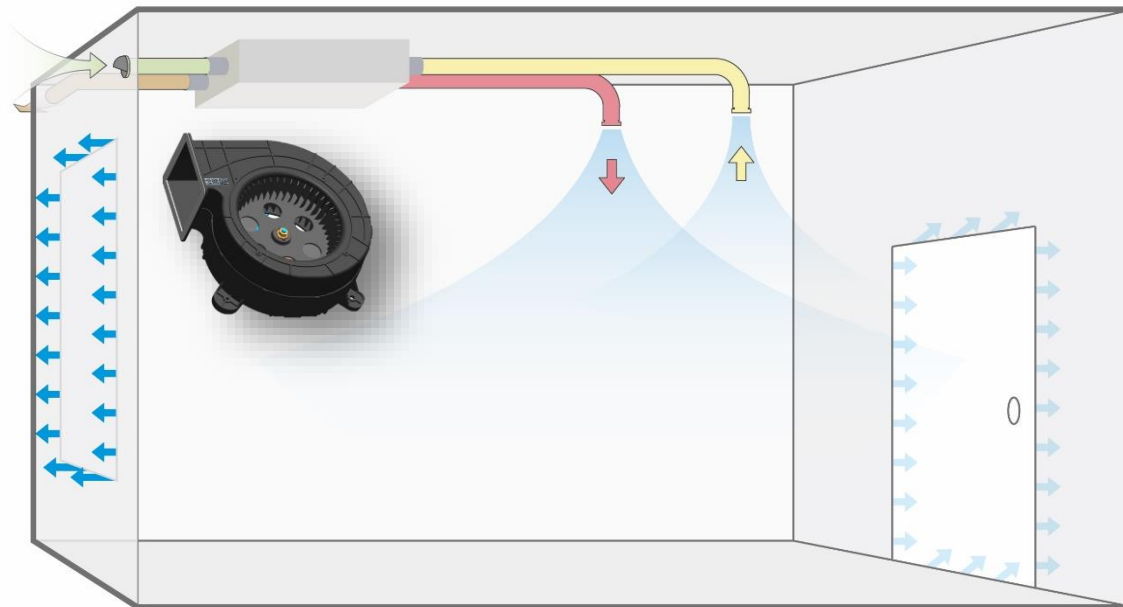

1.2 Энтальпийный теплообменник

Свойства энтальпийного теплообменника

- ① Благодаря уникальной конструкции теплообменника площадь теплопередачи превышает 14,6 м², а эффективность теплообмена по энтальпии (тепло, влажность) составляет >70%.
- ② В теплообменник добавлены улучшенные полимерные материалы, которые обладают антибактериальными свойствами и слабой адгезией к пыли.
- ③ Хорошая воздухопроницаемость, устойчив к деформациям, долговечен и износостойчив

- Энергия (тепло и водяной пар) отработанного воздуха передается свежему воздуху. Поэтому свежий воздух поступает в помещение с температурой и влажностью близкой аналогичным параметрам в помещении.

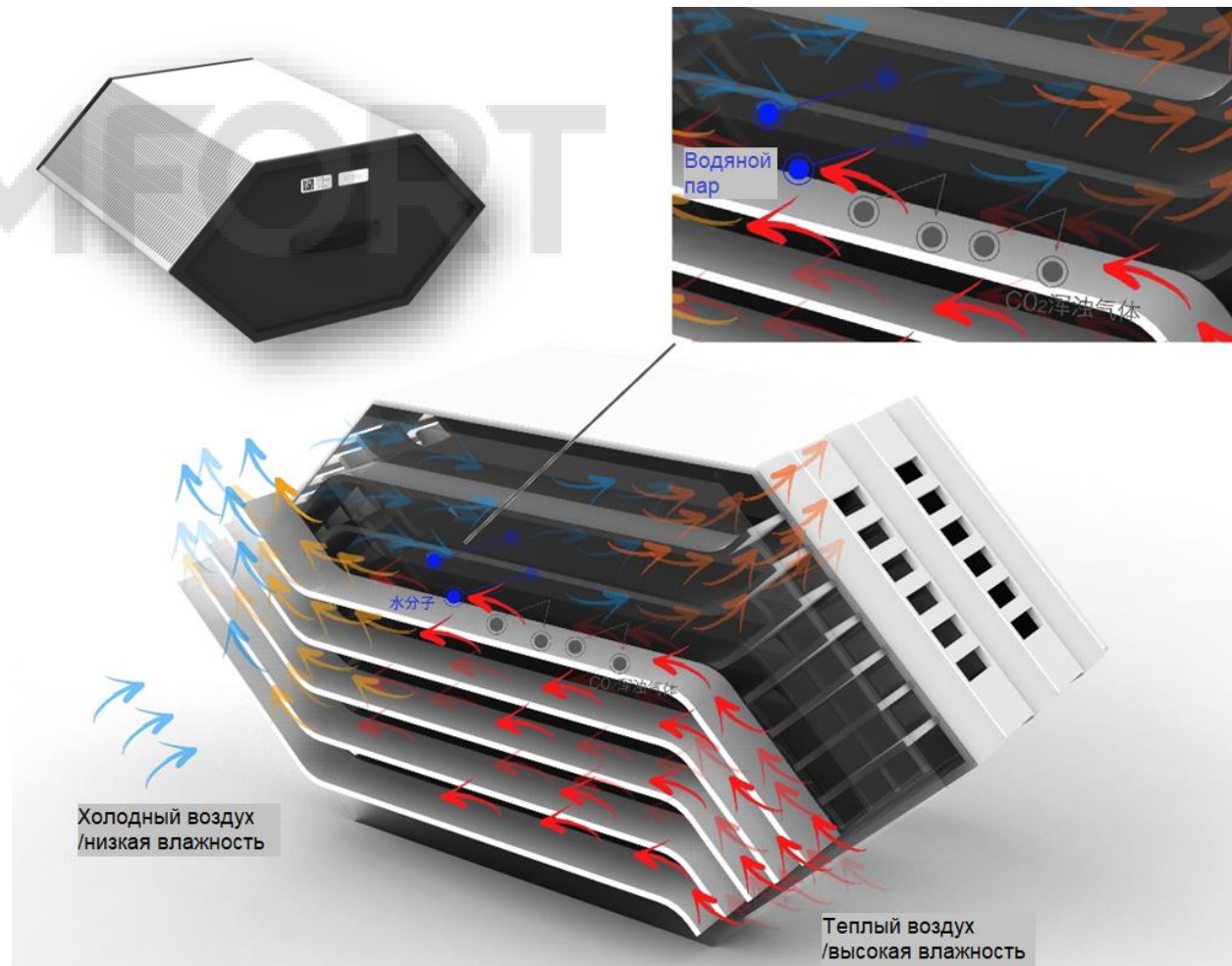

1.3 Эффективная фильтрация PM2.5

Тройная фильтрация приточного и отработанного воздуха

- ① На входе приточного воздуха установлены фильтры высокой эффективности H12 и грубой очистки G4, а на входе отработанного воздуха - фильтр F7.
- ② Эффективность фильтрации HEPA-фильтра превышает 99%

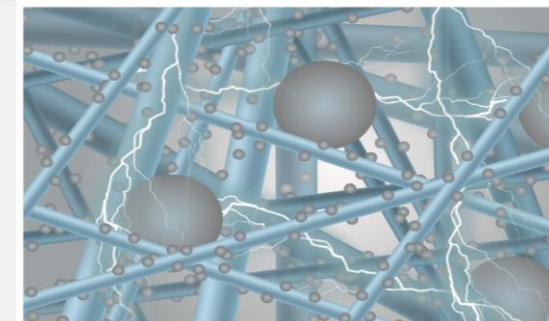
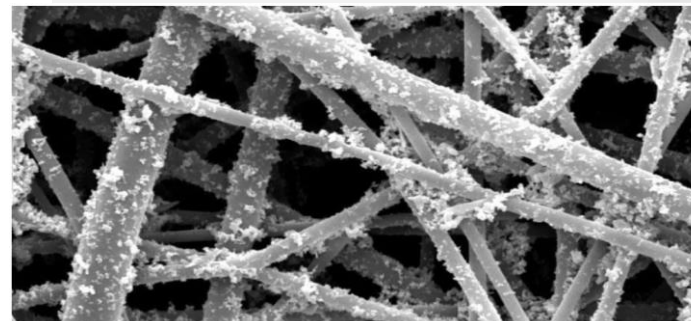
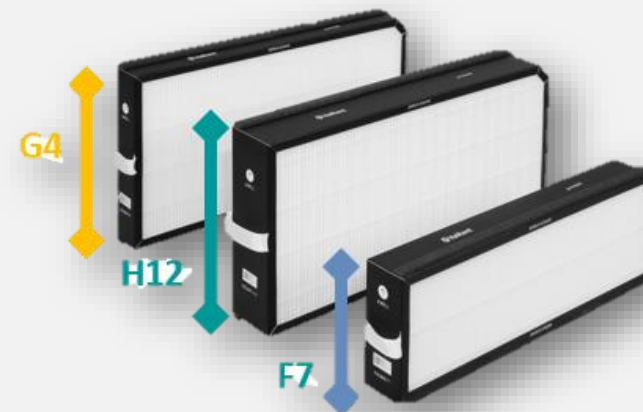
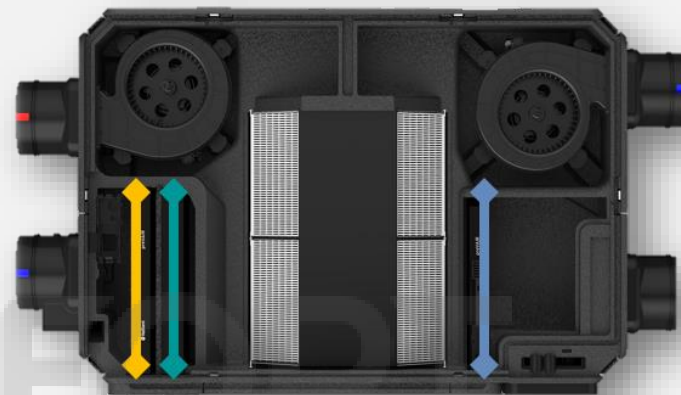

2. Несколько режимов работы

7 режимов работы у версии PLUS и 5 режимов у версии PRO

© KOMFORT

PRO \ PLUS

PLUS

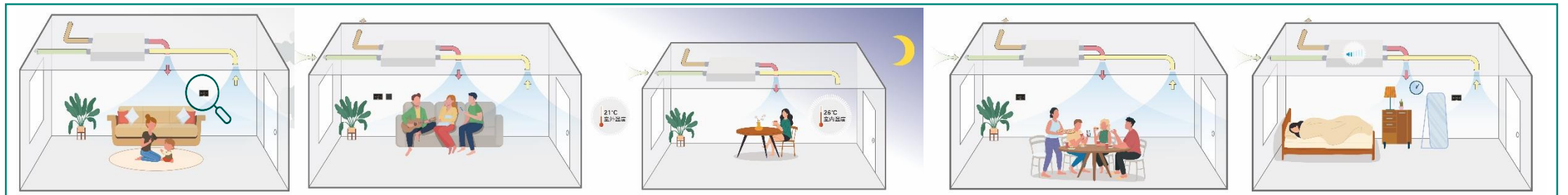
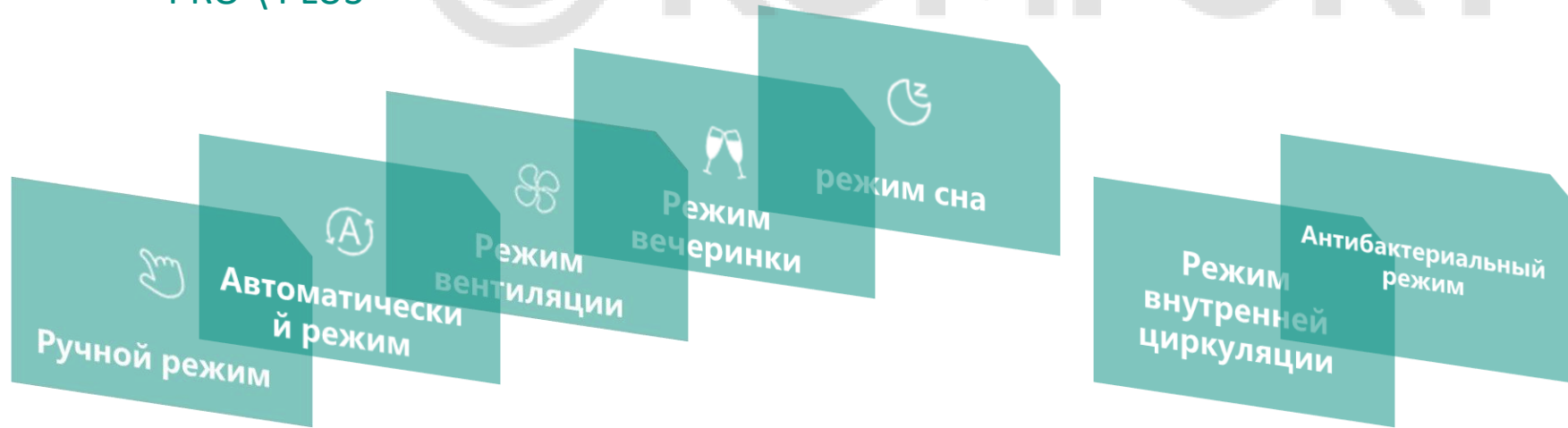

VG RUSSIA

3.1 Два метода управления

Контроллер
sensoVENT или haloVENT

Умный дом:
стороннее подключение по RS485

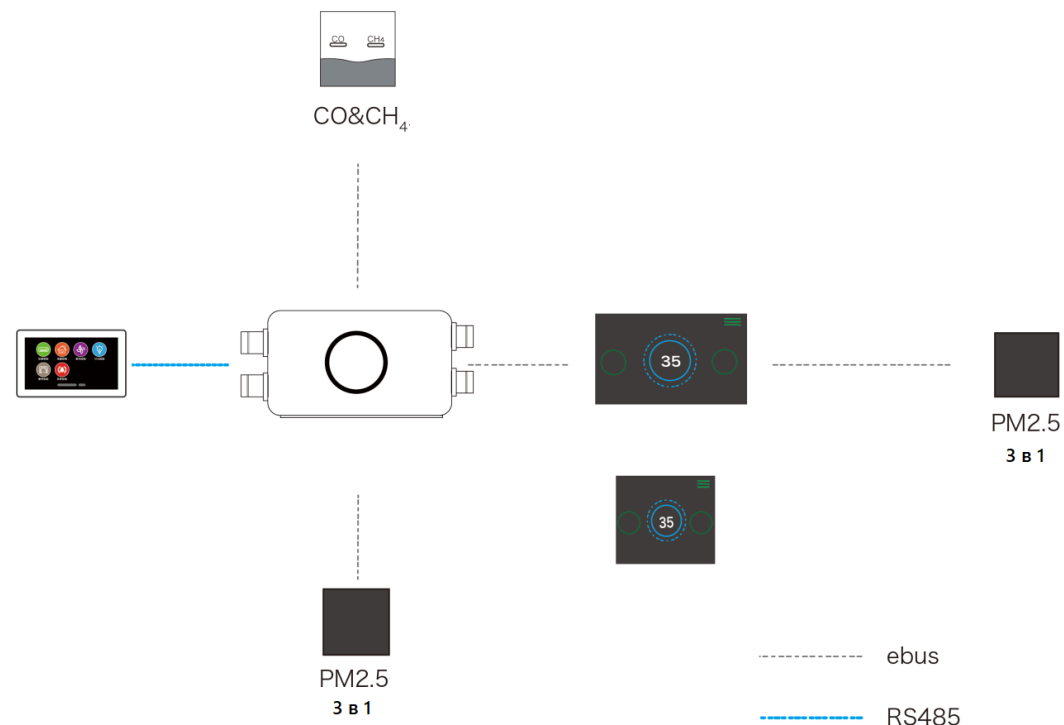

3.2 Три вида датчиков

Датчик PM2.5



Датчик «три в одном»
PM 2.5, TVOC, CO2

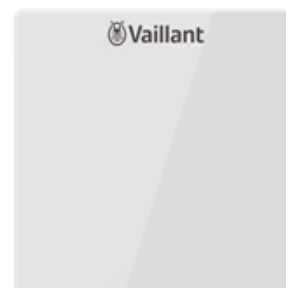
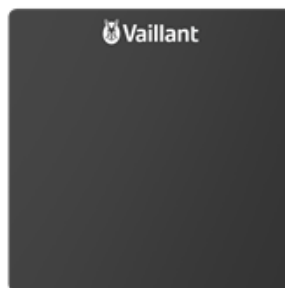

CO&CH₄ датчик

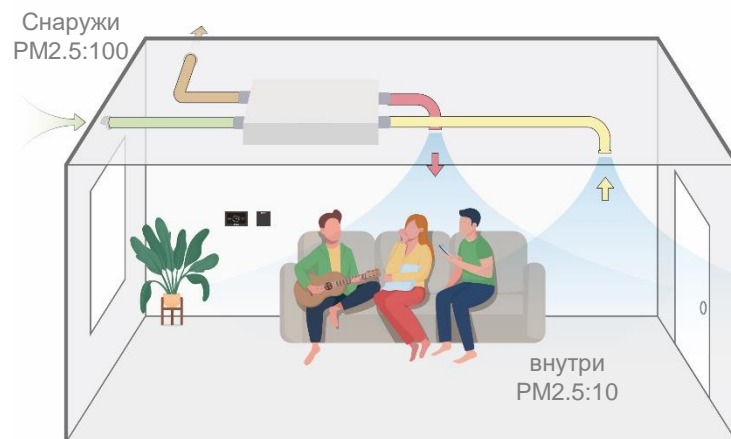

4. Четыре вида защиты

Интеллектуальное реагирование на чрезвычайные ситуации для обеспечения безопасности и стабильной работы оборудования

Сигнализация о высокой температуре

Когда температура в помещении превышает 70 °C и сохраняется более 3 минут, оборудование выдает сигнал тревоги о высокой температуре и прекращает работу.

Сигнализация о низкой температуре

Когда температура в помещении опускается ниже 3 °C и температура наружного воздуха ниже 0 °C, то в течение 3 минут оборудование перейдет в режим защиты от замерзания

Функция защиты от замерзания

В режиме защиты от замерзания вентилятор забора воздуха снаружи полностью останавливается. Работает только вентилятор забора воздуха из помещения

Защита от сквозняка и обратной тяги

Установка оснащена воздушным клапаном с сервоприводом на входе свежего воздуха (защита от сквозняка) и обратным клапаном на выходе отработанного воздуха (защита от обратной тяги).

4.1 Алгоритм работы при низких температурах

Установка не имеет встроенного нагревателя приточного воздуха. При отрицательных температурах активируется один из трех алгоритмов работы

Наружная температура воздуха:
 $-15^{\circ}\text{C} < t < 0^{\circ}\text{C}$

25 мин режим защиты от замерзания*

15 мин в соответствии с настройками регулятора

Наружная температура воздуха:
 $-30^{\circ}\text{C} < t < -15^{\circ}\text{C}$

25 мин режим защиты от замерзания*

5 мин в соответствии с настройками регулятора

Наружная температура воздуха:
 $t < -30^{\circ}\text{C}$

25 мин режим защиты от замерзания*

4 часа полная остановка

Работа в соответствии с настройками регулятора

* В режиме защиты от замерзания вентилятор забора воздуха снаружи полностью останавливается. Работает только вентилятор забора воздуха из помещения

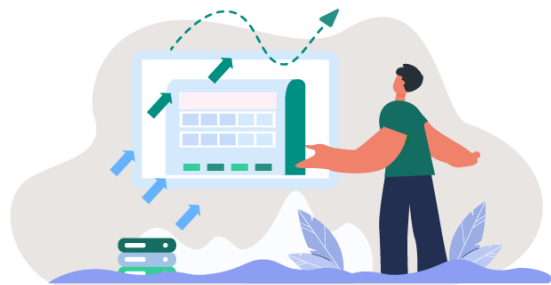

Три функциональных преимущества

- 1.Энтальпийный моющийся теплообменник
- 2.Эффективная фильтрация PM2.5
- 3.Высокоэффективный вентилятор постоянного тока

7 режимов работы

- 1.Ручной режим
- 2.Автоматический режим
- 3.Режим вечеринки
- 4.режим сна
- 5.Режим вентиляции
6. Режим внутренней циркуляции (версия plus)
7. Режим стерилизации (версия plus)

Два интеллектуальных метода управления

- 1.Контроллер. На выбор один из двух
- 3.Возможность подключения к «умному дому»

Четыре вида защиты

- 1.Сигнализация о высокой температуре
- 2.Сигнализация о низкой температуре
- 3.Режим защиты от замерзания
4. Защита от сквозняка и обратной тяги

Внешний вид

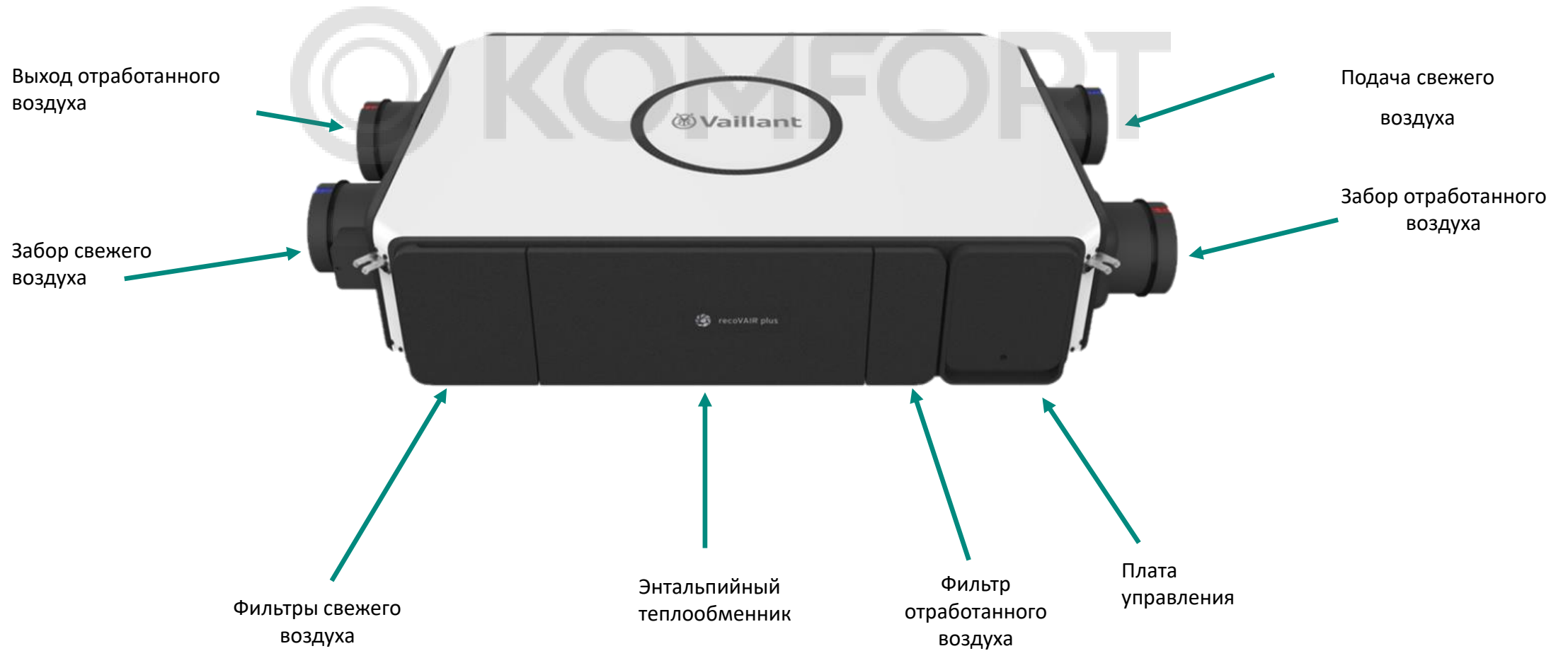

Внутренняя компоновка

recoVAIR pro

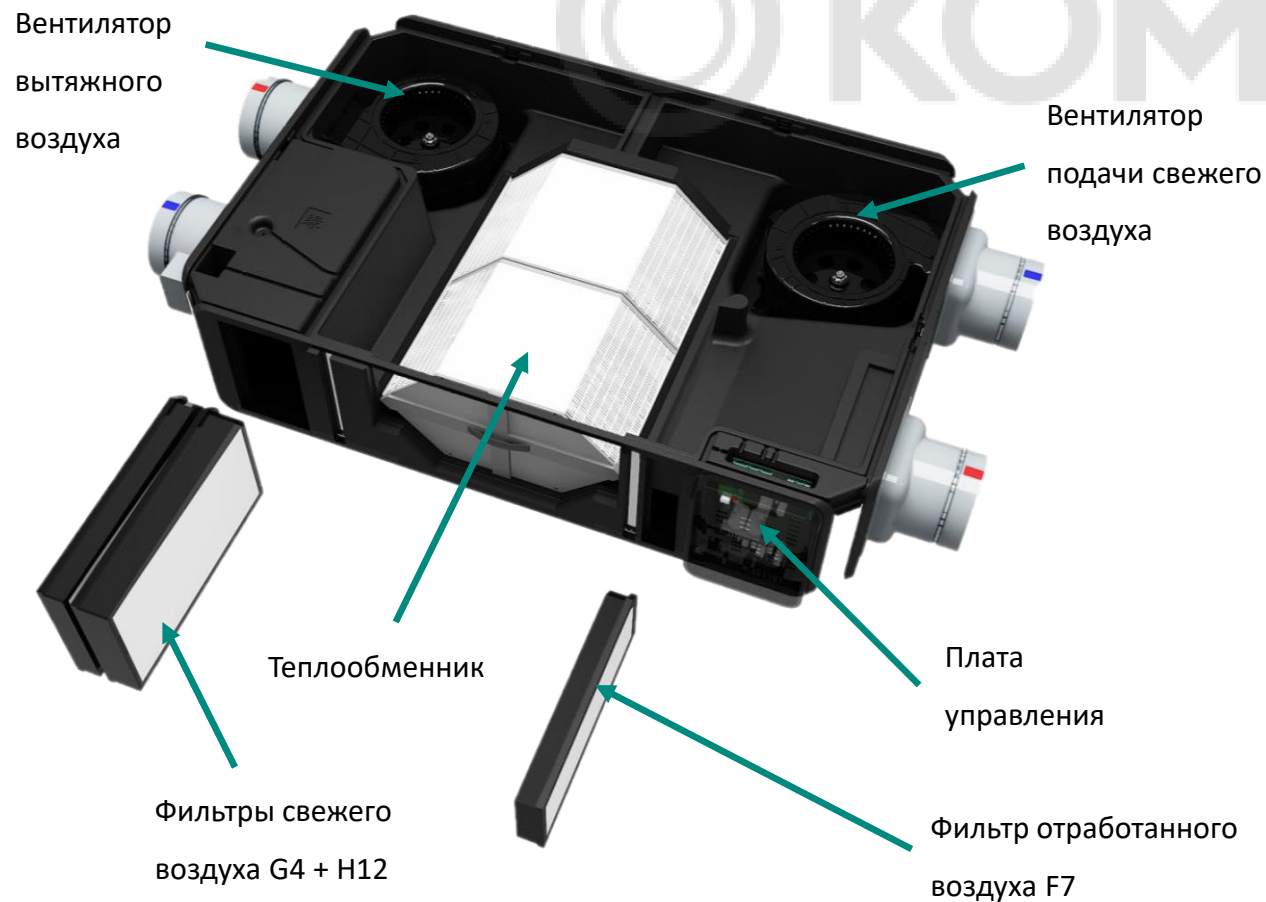

recoVAIR plus

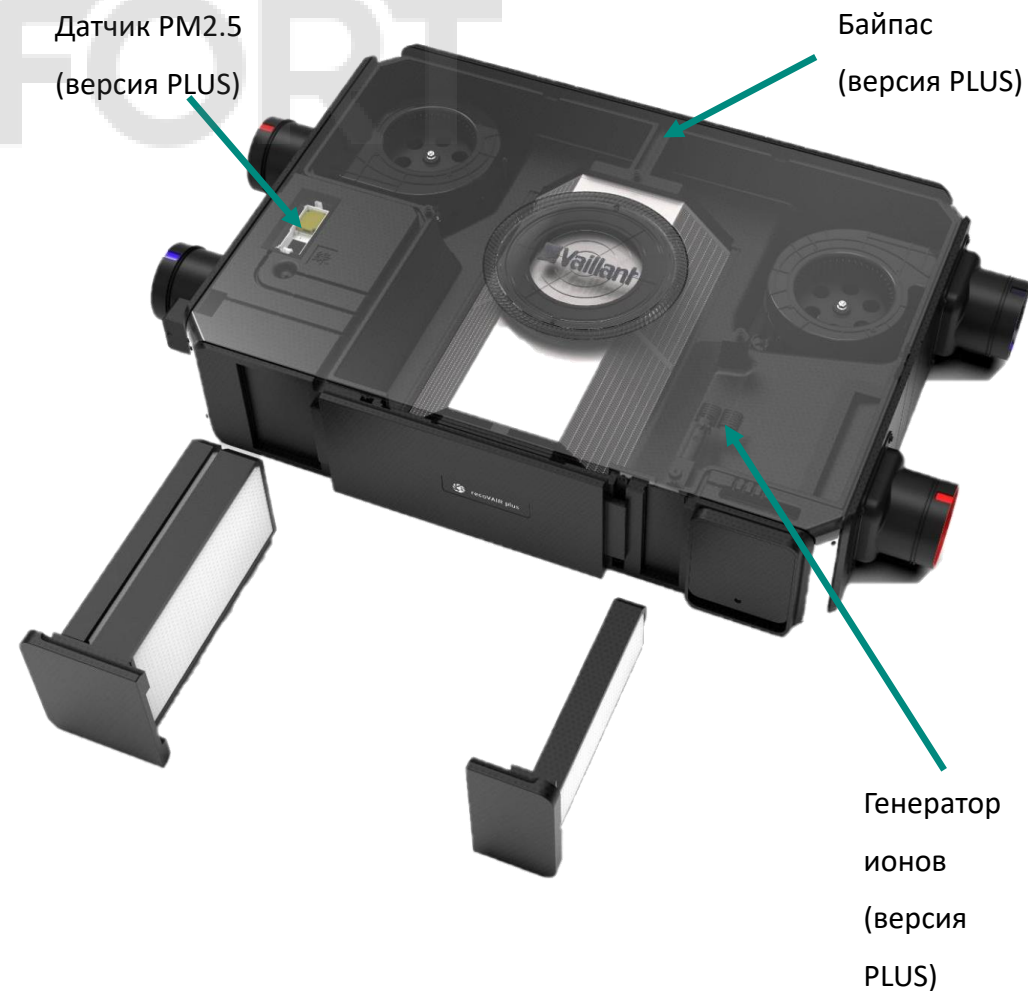

Направление воздушных потоков

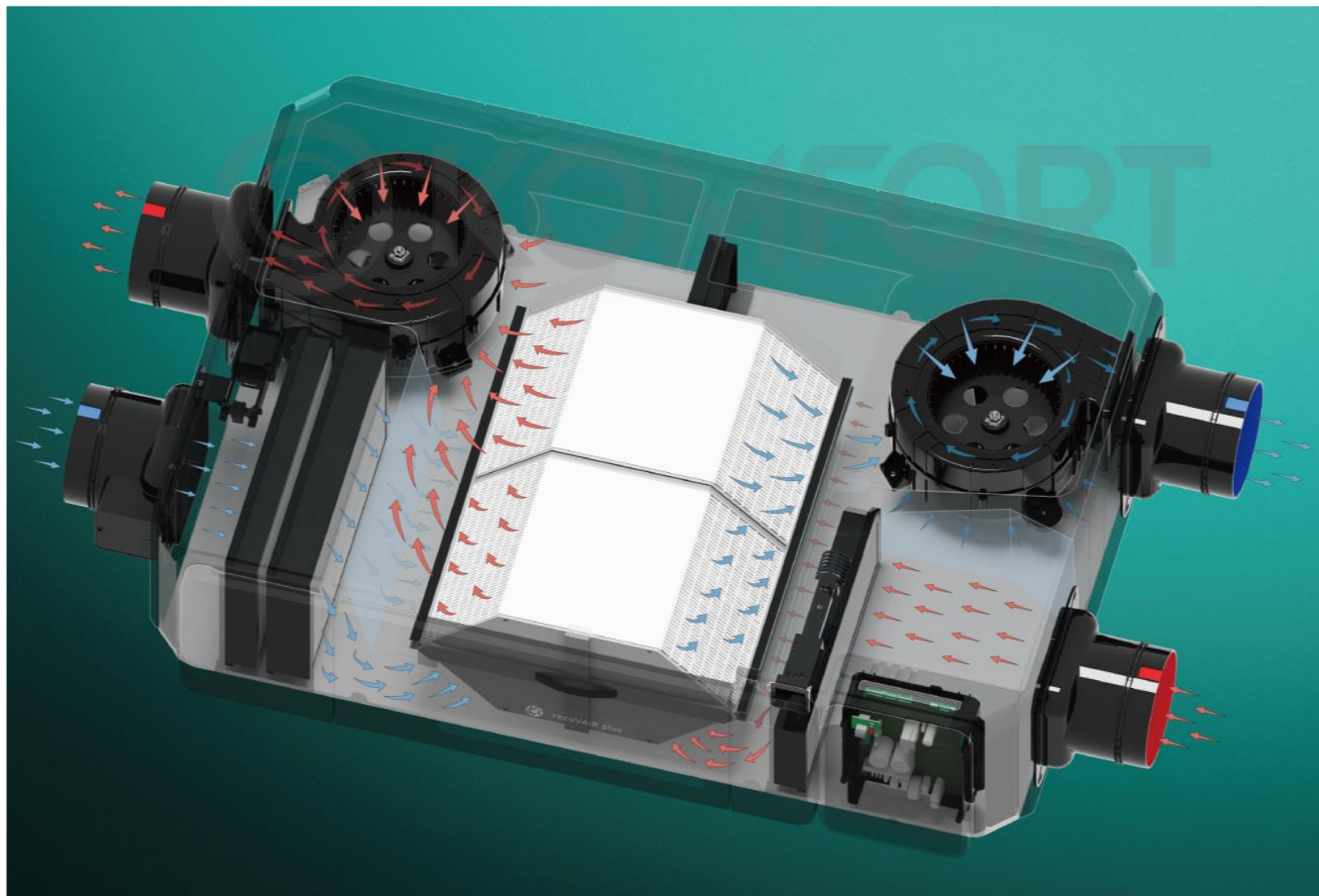

Корпус из вспененного полипропилена EPP

© KOMFORT

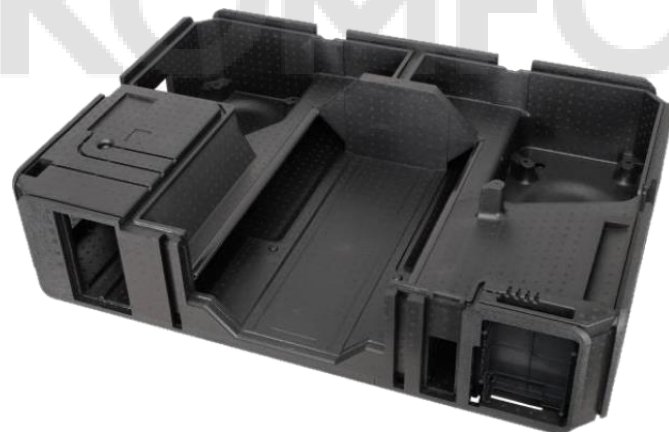

VG RUSSIA

Встроенный воздушный клапан с сервоприводом

recoVAIR plus/pro оснащен клапаном на заборе свежего воздуха.



Концевой выключатель

Сервопривод

VG RUSSIA

Встроенный воздушный клапан с сервоприводом



Установка оснащена встроенным обратным клапаном на выходе отработанного воздуха для защиты от обратной тяги

Байпасс (только в версии PLUS)

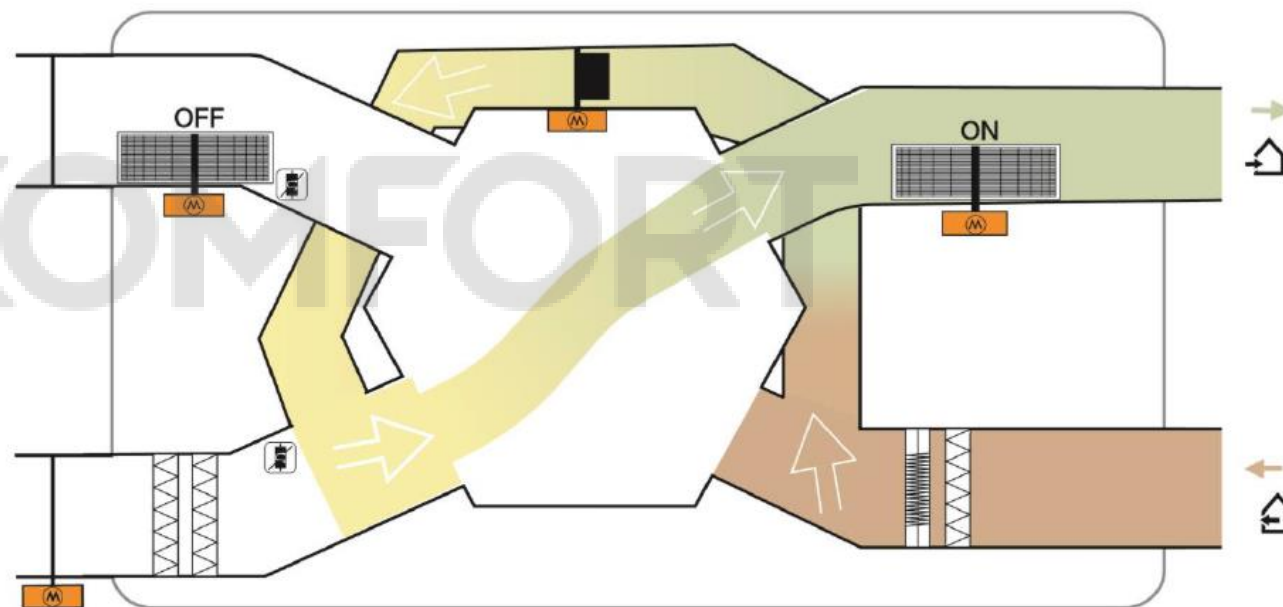
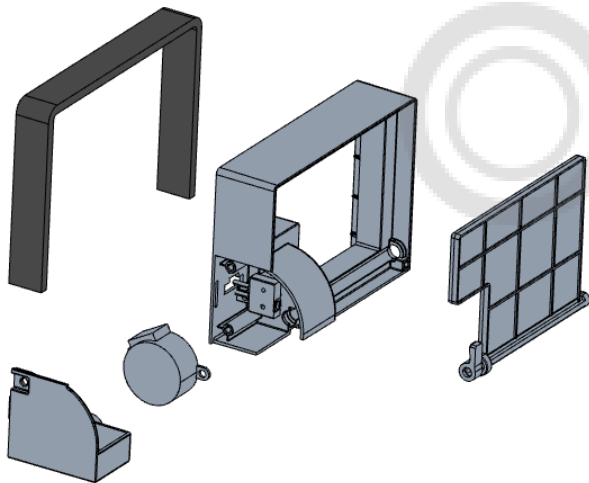

Клапан байпаса устанавливается только в версиях PLUS.
Необходим для режима «внутренней циркуляции».

Генератор ионов (только в версии PLUS)

Ионизатор воздуха генерирует ионы и озон, которые оказывают губительное воздействие на бактерии и вирусы

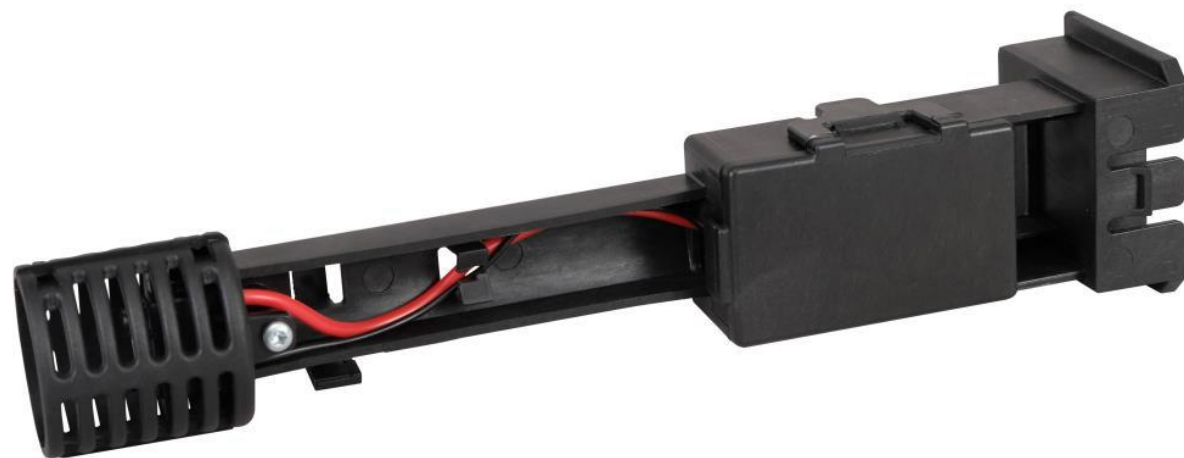

Напряжение питания : DC 12V

Потребляемый ток : 50 mA

Напряжение обратной связи : 2.5V

Различия между версией PRO и PLUS



recoVAIR plus
250/350/450



recoVAIR pro
250/350/450

	PLUS	PRO
Количество режимов работы	7	5
Встроенный датчик PM2.5	+	-
Генератор ионов	+	-
Байпасс для режима внутренней циркуляции	+	-
Цвет диффузоров	Черный	Серый

Номенклатура подключаемых регуляторов, датчиков идентична.

Датчики качества воздуха

Существует два типа датчиков: датчик PM2.5 и датчик 3-в-1

Основное различие между этими двумя датчиками заключается в том, что датчик 3-в-1 обладает функциями мониторинга как CO2, так и TVOC и может заменить датчик PM2.5.

Типы тестовых данных TVOC: Формальдегид, бензол, сигаретный дым, алкоголь, неприятный запах и т.д.

Датчик	PM2.5	CO2	TVOC
PM2.5	●	○	○
3в1	●	●	●

Датчик	PM2.5	CO2	TVOC
Диапазон измерения	0-999 мкг/м ³	0~5000 ppm	0мкг/м ³ < VOC ≤ 50000мкг/м ³
Период обновления данных	1s	1s	1s



Максимальное количество подключаемых датчиков – 2 шт.
Нельзя подключать разные типы датчиков.

Датчики CO и CH4

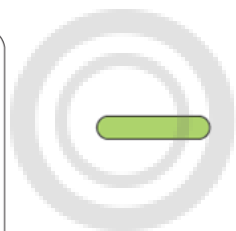

LED норма



LED Сигнализация



LED Режим неисправности

После включения датчик начинает самотестирование в течение 180 сек. Светодиоды горят желтым параллельно со звуковым сигналом в течение 1 сек после подачи напряжения

Максимальное количество подключаемых датчиков – 1 шт.

Границы срабатывания : CH4: 3500ppm,CO: 220 ppm

Напряжение : DC 24V

Подача сигнала тревоги : световой индикатор+звуковой сигнал (70dB)

Размеры : 94*94*36mm

Обзор контроллера

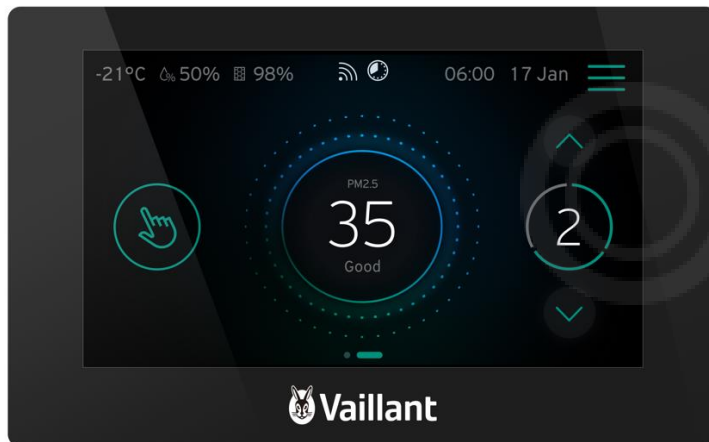

■ haloVENT

- Размеры : 86*139.5*16.5mm
- Разрешение экрана : 854*480
- Полноразмерный сенсорный экран
- Halo имеет три цвета, в соответствии с параметрами качества окружающей среды: красный - плохой, фиолетовый - умеренный и синий - хороший.
- Отображение F-кодов
- Недельное программирование.

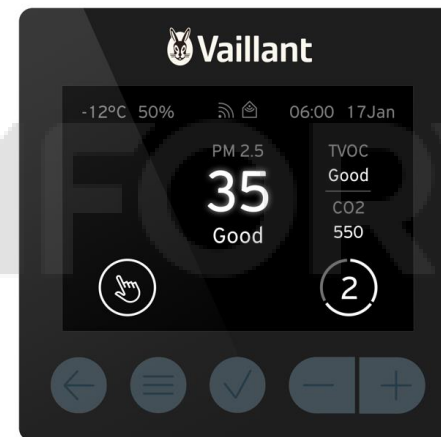

■ sensoVENT

- Размеры : 86*86*16
- Разрешение экрана : 320*480
- Экран не сенсорный.
- Отображение параметров качества воздуха, F-кодов.
- Недельное программирование отсутствует.

Обзор контроллера sensoVENT

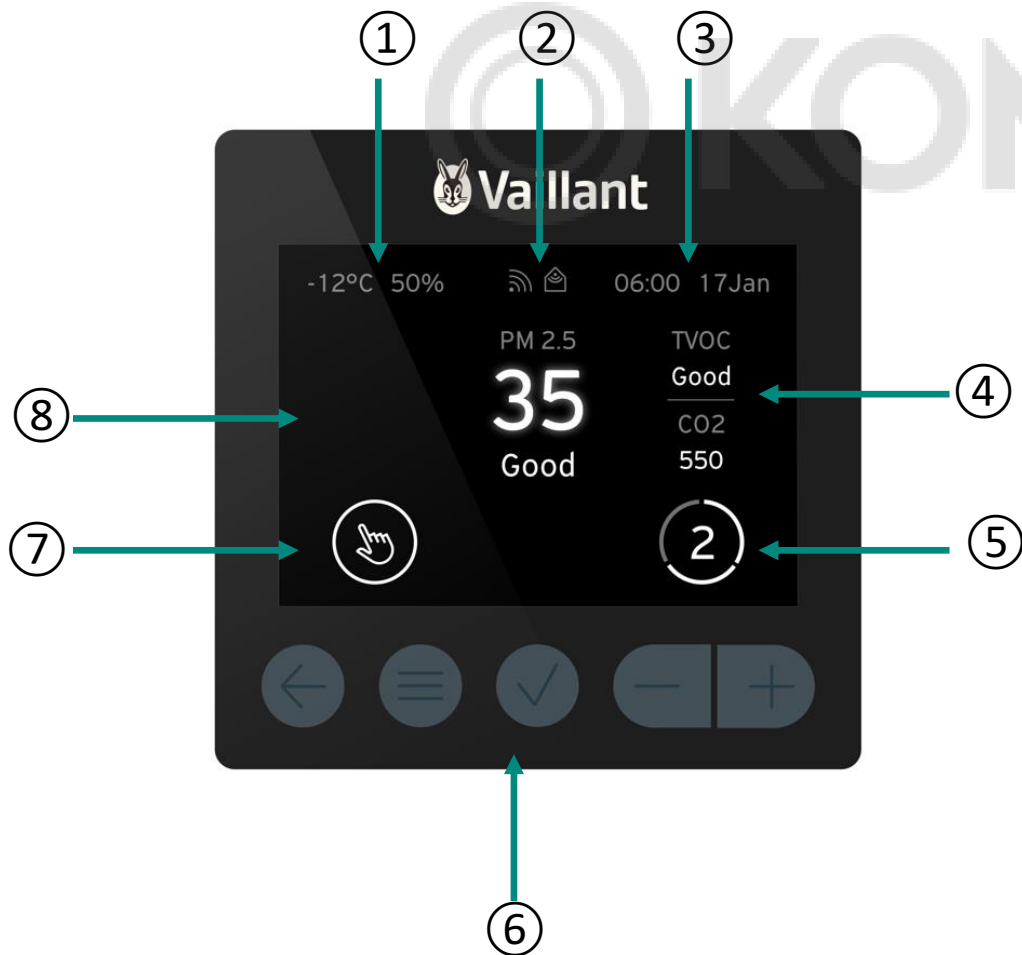

1. Температура и влажность в помещении
2. RS485
3. Дата и время
4. Параметры воздуха в помещении
5. Скорость вентилятора
6. Зона управления
7. Режим работы
8. Предупреждающие сообщения

Обзор контроллера sensoVENT

© KOMFORT

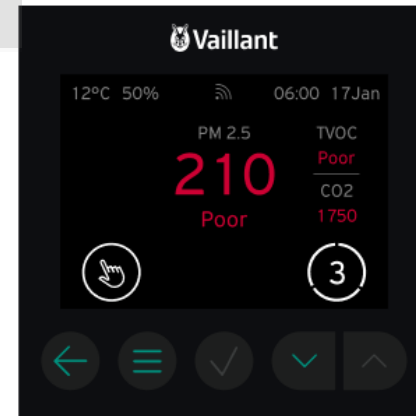
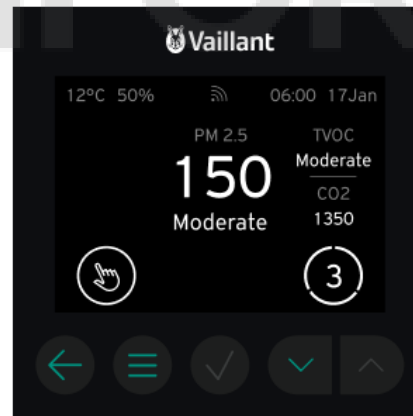
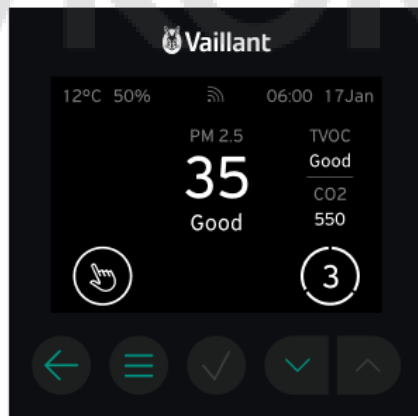

Обзор контроллера haloVENT

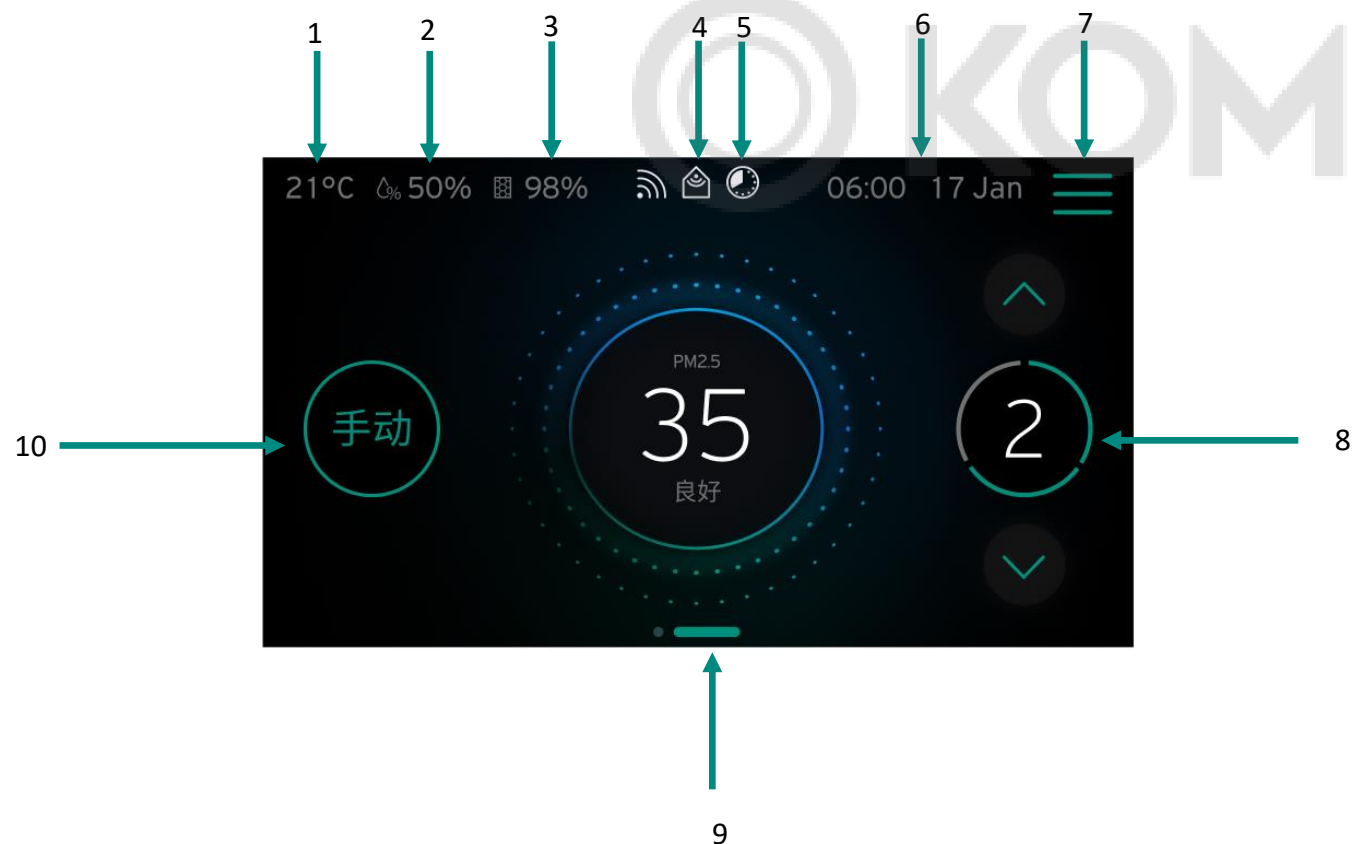

1. Температура в помещении
2. Влажность в помещении
3. Срок службы фильтра
4. RS485
5. Недельное программирование
6. Время и дата
7. Кнопка главного меню
8. Скорость вентилятора
9. Дополнительное меню
10. Выбор режима работы



Спасибо за внимание