



**ЧТО ЕСЛИ
МОНТАЖ СТАНЕТ
ПРОСТЫМ
КАК РАЗ, ДВА, ТРИ**

есосіrc – разумный выбор

ВЫСОКОЭФФЕКТИВНЫЕ ЦИРКУЛЯЦИОННЫЕ НАСОСЫ
ДЛЯ БЫТОВЫХ СИСТЕМ ОТОПЛЕНИЯ, КОНДИЦИОНИРОВАНИЯ И ВОДОСНАБЖЕНИЯ

“Нам необходим «умный» циркуляционный насос”

Быстрая настройка. Меньше аварийных вызовов. Меньше затрат. Вот только несколько ключевых факторов, которые по словам наших клиентов, отделяют успешных монтажников от остальных. Интересно, что это целый комплекс условий. И когда мы спросили клиентов о циркуляционных насосах для бытового применения, мы услышали нечто похожее: «Нам необходим “умный” циркуляционный насос, сочетающий в себе высокий КПД, простоту и надежность по приемлемой цене».

Мы услышали о чем нас просят

Было нелегко объединить все эти преимущества в одном продукте. Но эта задача оказалась идеальной для инженеров Lowara при разработке ecocirc — нашей новой линейки высокоэффективных циркуляционных насосов для систем горячего водоснабжения. Доступные в базовой (ecocirc) и усовершенствованной (ecocirc+) версиях, эти революционные новые циркуляционные насосы идеально подходят для систем отопления и кондиционирования, бытового горячего водоснабжения и напольного отопления, геотермических систем и систем с термостатическими радиаторными клапанами.

Лучше для ваших клиентов, лучше для вас

При проектировании нового насоса мы руководствовались двумя ключевыми идеями. Во-первых, нашей задачей было сделать для ваших клиентов «умный», эффективный и надежный продукт, который мог бы снизить расходы на электроэнергию до 80%. Во-вторых, что не менее важно, мы стремились создать циркуляционный насос настолько простой в установке и обслуживании, что он будет работать по принципу «установил и забыл». Никаких хлопот, никаких неожиданностей, никаких аварийных вызовов. В общем, разумный выбор.

ecocirc



ecocirc+



ЭФФЕКТИВНОСТЬ

Высший класс энергоэффективности, двигатель с переменной скоростью вращения, оптимизированная гидравлика и низкое энергопотребление.

ПРОСТОТА

Компактность, простота установки при ограниченном пространстве, настройка с помощью одного переключателя.



НАДЕЖНОСТЬ

Надежная конструкция, предупреждающие сигналы и автоматическое отключение во избежание перегорания насоса.

ЭКОНОМИЯ

Наличие «ночного режима» и функций eAdapt (ecocirc+); более быстрая окупаемость по сравнению со стандартными циркуляционными насосами.

На старт, внимание, марш

Простота — ключ к новой линейке **esocirc**. Легкие и простые в установке, эти надежные циркуляционные насосы оснащены удобным многофункциональным переключателем для выбора функциональных режимов и настроек скорости. Кроме того, на дисплее отображается информация для контроля состояния насоса. Это **esocirc** — разумный выбор.

esocirc

Один переключатель, три режима управления

Базовая версия **esocirc** состоит из 28 типоразмеров, включая варианты корпусов насосов из чугуна или нержавеющей стали. Как и все насосы **esocirc**, они просты в настройке и эксплуатации.

Удобный интерфейс предоставляет вам всю необходимую информацию с помощью LED-индикатора состояния насоса.

© KOMFORT

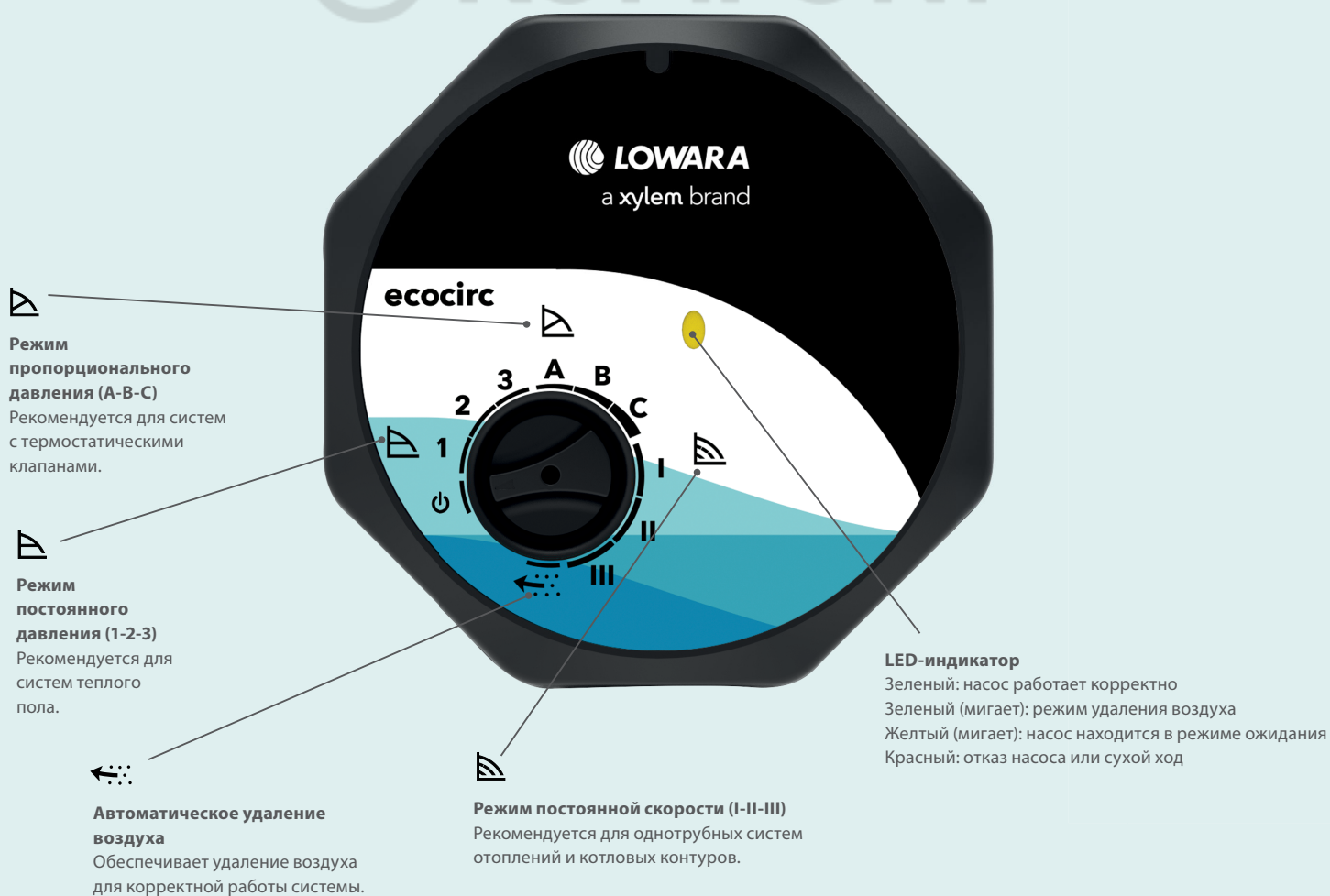

ecocirc+

Еще больше наглядности и функциональности

Улучшенная серия ecocirc+ выводит идею «умных» и простых устройств на совершенно новый уровень. В дополнение к базовым функциям серии ecocirc, 14 типоразмеров ecocirc+ оснащены цифровым дисплеем, модулем беспроводной связи для дистанционного мониторинга, ночным режимом и функцией eAdapt для обеспечения оптимального комфорта с минимальными затратами.

Цифровой дисплей

Отображает потребляемую мощность, напор и расход.

LED-индикатор

Зеленый: насос работает корректно
Зеленый (мигает): режим удаления воздуха
Желтый: ночной режим
Желтый (мигает): насос находится в режиме ожидания
Красный: отказ насоса или сухой ход

eAdapt

Автоматическая настройка производительности, обеспечивающая минимальное энергопотребление.



Индикатор беспроводного подключения

Зеленый: беспроводное подключение (2,4 ГГц) к удаленному интерфейсу.



Ночной режим и кнопка установки связи

Ночной режим — активируется совместно с одним из основных режимов — обеспечивает минимальное энергопотребление в ночное время. Используйте беспроводное соединение (2,4 ГГц) для удаленного управления и настройки насоса.

Надежный, эффективный и экономичный

Линейки esocirc и esocirc+ разработаны компанией Lowara, брендом Xylem Inc., на основе более чем полувекового опыта исследований, разработок и реальных испытаний. Наша цель — предоставить вам разумный выбор современных циркуляционных насосов — простых в установке, которые работают изо дня в день, обеспечивая высокий КПД и хорошее соотношение цены и качества.

Сокращение энергопотребления

Исследования показывают, что в жилых домах на энергопотребление циркуляционных насосов для отопления/горячего водоснабжения тратится 10-15%. Двигатель и гидравлика насоса esocirc спроектированы таким образом, чтобы свести минимизировать эти затраты. Все насосы esocirc оснащены высокоэффективными двигателями с переменной скоростью вращения, которые позволяют экономить до 80% энергии по сравнению с обычными циркуляционными насосами. Показатель $EEl \leq 0,18$ обеспечивает быструю окупаемость вложений.

Автоматическое удаление воздуха

Обеспечивает удаление воздуха для корректной работы системы.



Всегда теплоизолирован и защищен

Изоляционный кожух поддерживает температуру на должном уровне и обеспечивает защиту во время транспортировки.

Высший класс энергоэффективности

Высокоэффективный двигатель с переменной скоростью вращения и оптимизированная гидравлика сводят эксплуатационные расходы к минимуму. $EEl \leq 0,18$.

Наглядность управления

Крупный, наглядный цифровой дисплей отображает рабочее состояние насоса, выводит предупреждения и аварийные сигналы (версия ecocirc+).

Всегда в безопасности

Встроенная защита от сухого хода предотвращает повреждение насоса при работе без воды.

Беспроводное подключение (2,4 ГГц)

Позволяет удаленно настраивать и управлять насосом с мобильных устройств (версия ecocirc+).

Энергосберегающий режим работы

Ночной режим и функция eAdapt обеспечивают оптимальный комфорт при минимальных затратах (версия ecocirc+).

Быстрая и легкая установка

Сменный штекер для подключения. Внутренняя вилка совместима со штекерами-вилками циркуляционных насосов предыдущих поколений.



Как выбрать идеальный циркуляционный насос

Необходим насос для системы теплого пола? Или, может быть, вы хотите смонтировать систему горячего водоснабжения? Предпочитаете понятный и удобный интерфейс? Органичены в монтажном пространстве? Мы готовы помочь в решении этой нелегкой задачи.

Легкий в подборе, простой в использовании

Линейка ecocirc включает 42 различных насоса с широким выбором материалов, размеров и конфигураций. Они удовлетворяют всем требованиям для систем отопления, охлаждения и горячего водоснабжения жилых помещений.

Ниже приведен обзор гидравлических характеристик и основных функций. Более подробную информацию о конкретной модели вы найдете в таблицах на следующих страницах.

Диапазон гидравлических характеристик

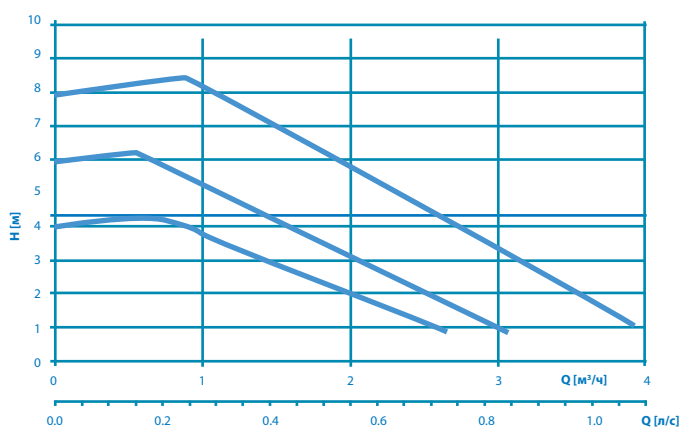

Основные характеристики

	ecocirc	ecocirc+
Модельный ряд		
Количество типоразмеров	28	14
Максимальный напор (м)	4 – 6 – 8	4 – 6 – 8
Настройка и отображение		
Переключатель	X	X
Индикация неисправностей	X	X
Дисплей		X
Режимы управления и работы		
Пропорциональное давление	X	X
Постоянное давление	X	X
Энергосберегающий режим e-Adapt		X
Ночной режим		X
Беспроводное соединение (2.4 ГГц)		X

Мы найдем решение для вас

Циркуляционные насосы ecosiс спроектированы с расчетом на многолетнюю эксплуатацию. Однако, если вы столкнетесь с какими-либо проблемами за это время, наши специалисты всегда готовы вам помочь.



Сервисные центры и авторизованные сервис-партнеры

Мы предлагаем широкий спектр услуг по всему миру через сеть сервисных центров и авторизованных сервисных партнеров. Наши сертифицированные специалисты смогут оказывать поддержку на объекте, если это необходимо, или ответят на любые вопросы. Наша цель — предоставить вам комплексную поддержку, от момента ввода в эксплуатацию до замены, исключая простои и обеспечивая высокое качество обслуживания.

«Мы не просто покупаем насосы — мы покупаем отношения, основанные на доверии и знаниях.»

Клиент Xylem, Центр обучения Xylem, Виченца, Италия

Центры обучения Xylem

На наших заводах по всей Европе мы открыли специализированные центры обучения для клиентов. Здесь, в дополнение к экскурсии по заводу, вы можете узнать больше о насосах, насосных системах и многом другом. Также у вас есть возможность встретиться с коллегами и обменяться мнениями и передовым опытом.



«Они просто работают без остановки.»

Тестирующий насосов Ecosiс, Гамбург, Германия

Маркировка

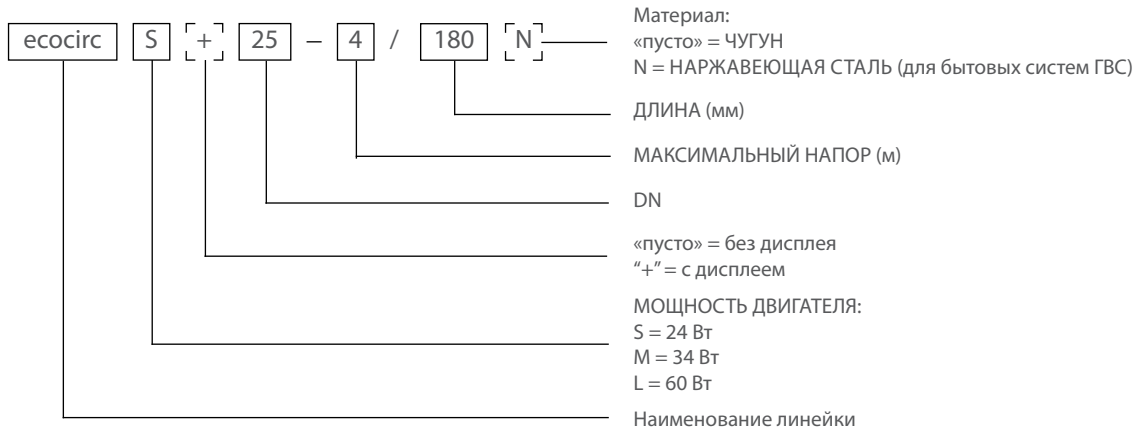

ПРИМЕР : ecocirc S + 25-4/180

Циркуляционный насос серии ecocirc, мощность двигателя 24 Вт, с дисплеем, DN25, максимальный напор 4 м, монтажная длина 180 мм.

Технические характеристики

Расход: до 4,5 м³/ч

Напор: до 8 м

Максимальная мощность: 60 Вт

Температура перекачиваемой жидкости: -10°C – 110°C

Температура окружающей среды: -10°C – 110°C

Максимальное рабочее давление: 10 бар (PN 10)

Эл. питание: однофазное 200-240 В 50/60 Гц

Класс изоляции: F (155 °C)

Класс защиты: IP 44

Уровень шума: ≤ 43 dB(A)

ЭМС (электромагнитная совместимость) EN 55014-1:2006 and EN 55014-2:1997

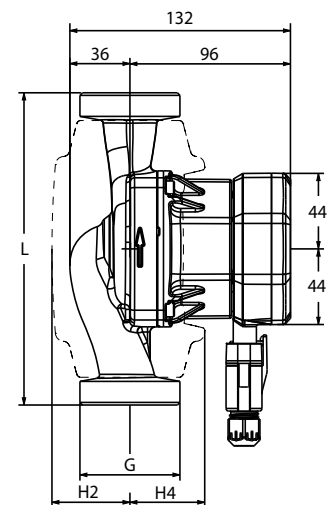
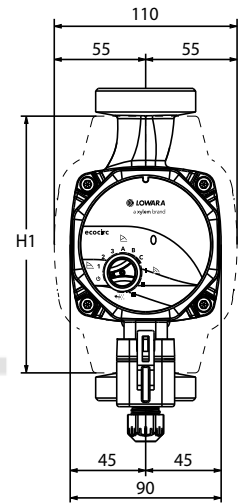

Наименование модели	Размер (мм)				
	L	G	H1	H2	H4
ecocirc S 15-4/130 N	130	G 1 / R ½	142	46	44
ecocirc S 20-4/150 N	150	G 1 ¼ / R ½	142	46	44
ecocirc S 25-4/180 N	130	G 1 ½ / R 1	142	46	44
ecocirc S 25-4/180 N	180	G 1 ½ / R 1	148	47	45
ecocirc S 32-4/180 N	180	G 2 / R 1 ¼	148	47	45
ecocirc M 15-4/130 N	130	G 1 / R ½	142	46	44
ecocirc M 20-4/150 N	150	G 1 ¼ / R ¾	142	46	44
ecocirc M 25-4/130 N	130	G 1 ½ / R 1	142	46	44
ecocirc M 25-4/180 N	180	G 1 ½ / R 1	148	47	45
ecocirc M 32-4/180 N	180	G 2 / R 1 ¼	148	47	45
ecocirc L 15-8/130 N	130	G 1 / R ½	142	46	44
ecocirc L 25-8/130 N	130	G 1 ½ / R 1	142	46	44
ecocirc L 25-8/180 N	180	G 1 ½ / R 1	148	47	45
ecocirc L 32-8/180 N	180	G 2 / R 1 ¼	148	47	45

ecocircN_a_td

Наименование модели	Размер (мм)				
	L	G	H1	H2	H4
ecocirc S(+) 15-4/130	130	G 1 / R ½	142	46	44
ecocirc S(+) 20-4/150	130	G 1 ¼ / R ½	142	46	44
ecocirc S(+) 25-4/180	130	G 1 ½ / R 1	142	46	44
ecocirc S(+) 25-4/180	180	G 1 ½ / R 1	148	47	45
ecocirc S(+) 32-4/180	180	G 2 / R 1 ¼	148	47	45
ecocirc M(+) 15-6/130	130	G 1 / R ½	142	46	44
ecocirc M(+) 20-6/150	130	G 1 ¼ / R ¾	142	46	44
ecocirc M(+) 25-6/130	130	G 1 ½ / R 1	142	46	44
ecocirc M(+) 25-6/180	180	G 1 ½ / R 1	148	47	45
ecocirc M(+) 32-6/180	180	G 2 / R 1 ¼	148	47	45
ecocirc L(+) 15-8/130	130	G 1 / R ½	142	46	44
ecocirc L(+) 25-8/130	130	G 1 ½ / R 1	142	46	44
ecocirc L(+) 25-8/180	180	G 1 ½ / R 1	148	47	45
ecocirc L(+) 32-8/180	180	G 2 / R 1 ¼	148	47	45

ecocirc-en_a_td

Характеристики моделей

Наименование модели	Мощность [кВт]	Монтажная длина [мм]	DN	Напор [м]	Соединение	EEI	Артикул	
							Чугун	AISI304
ecocirc S 15-4/130 (N)	24	130	15	4	G 1 / R ½	≤ 0.16	60B0L1000	60B0L1001
ecocirc M 15-6/130 (N)	34	130	15	6	G 1 / R ½	≤ 0.17	60B0L1002	60B0L1004
ecocirc L 15-8/130 (N)	60	130	15	8	G 1 / R ½	≤ 0.18	60B0L1003	60B0L1005
ecocirc S 20-4/130	24	130	20	4	G 1 ¼ / R ¾	≤ 0.16	60B0L1006	-
ecocirc S 20-4/150 N	24	150	20	4	G 1 ¼ / R ¾	≤ 0.16	-	60B0L1008
ecocirc M 20-6/130	34	130	20	6	G 1 ¼ / R ¾	≤ 0.17	60B0L1007	-
ecocirc M 20-6/150 N	34	150	20	6	G 1 ¼ / R ¾	≤ 0.17	-	60B0L1009
ecocirc S 25-4/130 (N)	24	130	25	4	G 1 ½ / R 1	≤ 0.16	60B0L1010	60B0L1013
ecocirc S 25-4/180 (N)	24	180	25	4	G 1 ½ / R 1	≤ 0.16	60B0L1016	60B0L1019
ecocirc M 25-6/130 (N)	34	130	25	6	G 1 ½ / R 1	≤ 0.17	60B0L1011	60B0L1014
ecocirc M 25-6/180 (N)	34	180	25	6	G 1 ½ / R 1	≤ 0.17	60B0L1017	60B0L1020
ecocirc L 25-8/130 (N)	60	130	25	8	G 1 ½ / R 1	≤ 0.18	60B0L1012	60B0L1015
ecocirc L 25-8/180 (N)	60	180	25	8	G 1 ½ / R 1	≤ 0.18	60B0L1018	60B0L1021
ecocirc S 32-4/180 (N)	24	180	32	4	G 2 / R 1 ¼	≤ 0.16	60B0L1022	60B0L1025
ecocirc M 32-6/180 (N)	34	180	32	6	G 2 / R 1 ¼	≤ 0.17	60B0L1023	60B0L1026
ecocirc L 32-8/180 (N)	60	180	32	8	G 2 / R 1 ¼	≤ 0.18	60B0L1024	60B0L1027

Наименование модели	Мощность [кВт]	Монтажная длина [мм]	DN	Напор [м]	Соединение	EEI	Артикул	
							Чугун	AISI304
ecocirc S+ 15-4/130	24	130	15	4	G 1 / R ½	≤ 0.16	60B0L1028	-
ecocirc M+ 15-6/130	34	130	15	6	G 1 / R ½	≤ 0.17	60B0L1029	-
ecocirc L+ 15-8/130	60	130	15	8	G 1 / R ½	≤ 0.18	60B0L1030	-
ecocirc S+ 20-4/130	24	130	20	4	G 1 ¼ / R ¾	≤ 0.16	60B0L1031	-
ecocirc M+ 20-6/130	34	130	20	6	G 1 ¼ / R ¾	≤ 0.17	60B0L1032	-
ecocirc S+ 25-4/130	24	130	25	4	G 1 ½ / R 1	≤ 0.16	60B0L1033	-
ecocirc M+ 25-6/130	34	130	25	6	G 1 ½ / R 1	≤ 0.17	60B0L1034	-
ecocirc L+ 25-8/130	60	130	25	8	G 1 ½ / R 1	≤ 0.18	60B0L1035	-
ecocirc S+ 25-4/180	24	180	25	4	G 1 ½ / R 1	≤ 0.16	60B0L1036	-
ecocirc M+ 25-6/180	34	180	25	6	G 1 ½ / R 1	≤ 0.17	60B0L1037	-
ecocirc L+ 25-8/180	60	180	25	8	G 1 ½ / R 1	≤ 0.18	60B0L1038	-
ecocirc S+ 32-4/180	24	180	32	4	G 2 / R 1 ¼	≤ 0.16	60B0L1039	-
ecocirc M+ 32-6/180	34	180	32	6	G 2 / R 1 ¼	≤ 0.17	60B0L1040	-
ecocirc L+ 32-8/180	60	180	32	8	G 2 / R 1 ¼	≤ 0.18	60B0L1041	-

Области применения



Системы отопления и кондиционирования



Жилое строительство

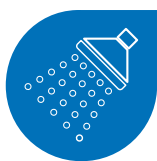

Бытовое горячее водоснабжение

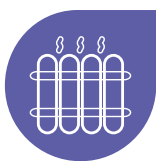

Системы с термостатическими радиаторными клапанами



Системы теплых полов



Гелиотермические системы

Xylem |'zīləm|

- 1) Ткань растения, передающая воду от корней вверх по растению.
- 2) Ведущая мировая компания в области технологий обработки воды.

Мы – международная команда, объединенная одной целью – разрабатывать инновационные решения по доставке воды в любые уголки земного шара. Суть нашей работы заключается в создании новых технологий, оптимизирующих использование водных ресурсов и помогающих беречь и повторно использовать воду. Мы анализируем, обрабатываем, подаем воду в жилые дома, офисы, на промышленные и сельскохозяйственные предприятия, помогая людям рационально использовать этот ценный природный ресурс. Между нами и нашими клиентами в более чем 150 странах мира установились тесные партнерские отношения, нас ценят за способность предлагать высококачественную продукцию ведущих брендов, за эффективный сервис, за крепкие традиции новаторства.

Более подробную информацию о наших решениях вы можете найти на сайте xylem.ru.



Lowara является брендом Xylem.

Последняя версия этого документа и подробная информация доступна на нашем веб-сайте.

www.xylem.ru © 2020 Xylem, Inc.