

ПАСПОРТ. РУКОВОДСТВО ПО ЭКСПЛУАТАЦИИ



Произведено по технологии: VALTEC s.r.l., Via Pietro Cossa, 2, 25135-Brescia, ITALY
Изготовитель 1: IVAR S.p.A., Via IV Novembre, 181, 25080, Prevalle (BS), ITALY
Изготовитель 2: BOSSINI TECHNIK S.R.L., Via Gavardina 10/f, 25081, Bedizzole (BS), ITALY
Изготовитель 3: Italian Shower S.r.l., Societa` Unipersonale, Via Edison 27/27 a, 25050 PROVAGLIO D'ISEO (BS), ITALY
Изготовитель 4: TAIZHOU JIAHENG VALVES CO., LTD, Huxin Village, Chumen Town, Yuhuan County, China



ФИТИНГИ КОЛЛЕКТОРНЫЕ

Модели: **VT. 4410; VT. 4420; VT. 4430**
VTc.701; VTc.709; VTc.710;
VTc.711; VTc.712



ПС - 47254

Паспорт и РЭ разработаны в соответствии с требованиями ГОСТ Р 2.601-2019

ПАСПОРТ. РУКОВОДСТВО ПО ЭКСПЛУАТАЦИИ

1. Номенклатура

Модель	Описание
VT.4410	Фитинг обжимной для <i>пластиковой</i> (PE-X; PE-RT) трубы с переходом на евроконус
VT.4420	Фитинг обжимной для <i>металлополимерной</i> (PE-X/AL/PE-X) трубы с переходом на евроконус
VT.4430	Фитинг обжимной для <i>медной</i> трубы с переходом на евроконус
VTc.709	Фитинг обжимной для <i>пластиковой</i> (PE-X; PE-RT) трубы с переходом на конус
VTc.710	Фитинг обжимной для <i>металлополимерной</i> (PE-X/AL/PE-X) трубы с переходом на конус
VTc.711	Фитинг обжимной для <i>медной</i> трубы с переходом на конус
VTc.712	Пресс-фитинги для <i>металлополимерных</i> (PE-X/AL/PE-X) труб с переходом на конус (без индекса) и евроконус (с индексом «Е»)
VTc.701	Адаптер конус/плоскость и евроконус/плоскость

2. Назначение и область применения

2.1. Соединители предназначены для присоединения пластиковых (PE-X; PE-RT), металлополимерных (PE-X/AL/PE-X) и медных труб к элементам трубопроводных систем, имеющим резьбовые патрубки с наружной резьбой стандарта «конус» (1/2") и «евроконус» (3/4") (например: коллекторы и коллекторные блоки).

2.2. Адаптеры VTc.701 предназначены для возможности присоединения к патрубкам стандарта «конус» и «евроконус» соединителей с плоской прокладкой (например: гибкой подводки).

2.3. Фитинги могут использоваться на трубопроводах холодного (в том числе, питьевого) и горячего водоснабжения, отопления, сжатого воздуха, а также технологических трубопроводах,

Паспорт и РЭ разработаны в соответствии с требованиями ГОСТ Р 2.601-2019

ПАСПОРТ. РУКОВОДСТВО ПО ЭКСПЛУАТАЦИИ

транспортирующих жидкости, неагрессивные к материалам фитингов.

3. Технические характеристики

№	Наименование параметра	Ед.изм.	Значение
1	Средний полный срок службы	лет	15
2	Номинальное давление, PN	МПа	1,0
3	Пробное давление	МПа	1,5
4	Диапазон температур рабочей среды	°C	-20...+110
5	Максимальный момент закручивания накидной гайки	Нм	15
6	Материал токарных деталей	Латунь CW614N (CuZn40Pb2)	
7	Материал накидной гайки	Латунь CW617N (HPb59-1)	
8	Материал уплотнительных элементов	EPDM Sh70 (СКЭПТ)	
9	Материал гильзы пресс-фитингов	сталь нержавеющая AISI 304	
10	Материал обоймы пресс-фитингов	Нейлон (РА-6)	
11	Транспортируемая среда	вода, растворы гликолей (до 50%)	
12	Тип пресс-насадок для опрессовки фитингов VTс.712	«ТН» по каталогу Rems	
13	Стандарт резьбы накидной гайки	ГОСТ 6357-81, класс точности «В»	

ПАСПОРТ. РУКОВОДСТВО ПО ЭКСПЛУАТАЦИИ

4. Конструкция, габаритные размеры

VT.4410 Фитинг обжимной для пластиковой трубы с переходом на евроконус

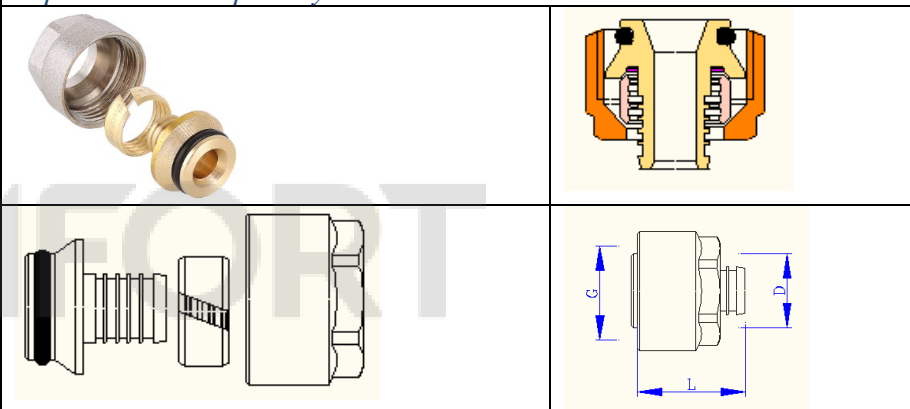

Артикул	Размер	G, дюймы	D, мм	L, мм	Вес, г
VT.4410.NE.16	16(2,0) x3/4	3/4"	16	21	58
VT.4410.NE.1622	16(2,2) x3/4	3/4"	16	21	57
VT.4410.NE.20	20(2,0) x3/4	3/4"	20	22,5	63
VT.4410.NE.2028	20(2,8) x3/4	3/4"	20	22,5	63
VT.4410.NVE.16	16(2,0) x3/4	3/4"	16	26	53
VT.4410.NVE.1622	16(2,2) x3/4	3/4"	16	26	48
VT.4410.NVE.20	20(2,0) x3/4	3/4"	20	28	61
VT.4410.NVE.2028	20(2,8) x3/4	3/4"	20	28	68

VT.4420 Фитинг обжимной для металлополимерной трубы с переходом на евроконус

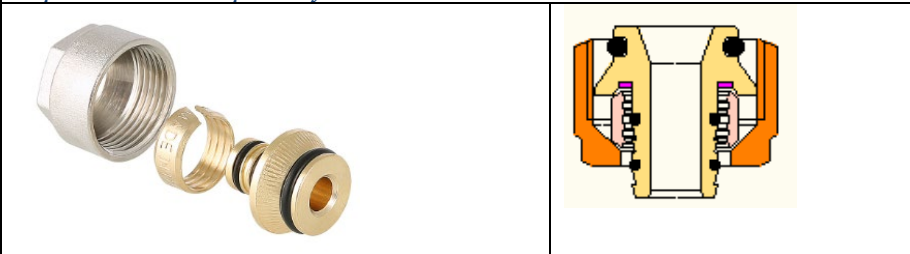

ПАСПОРТ. РУКОВОДСТВО ПО ЭКСПЛУАТАЦИИ

Артикул	Размер	G, дюймы	D, мм	L, мм	Вес, г
VT.4420.NE.16	16(2,0) x3/4	3/4"	16	21	59
VT.4420.NE.20	20(2,0) x3/4	3/4"	20	22,5	60
VT.4410.NVE.16	16(2,0) x3/4	3/4"	16	26	54
VT.4410.NVE.20	20(2,0) x3/4	3/4"	20	26	65

VT.4430 Фитинг обжимной для медной трубы с переходом на евроконус

Артикул	Размер	G, дюймы	D, мм	L, мм	Вес, г
VT.4430.NE.15	15(1,0) x3/4	3/4"	15	20	63
VT.4430.NVE.15	15(1,0) x3/4	3/4"	15	20	40

Паспорт и РЭ разработаны в соответствии с требованиями ГОСТ Р 2.601-2019

ПАСПОРТ. РУКОВОДСТВО ПО ЭКСПЛУАТАЦИИ

VTc.709 Фитинг обжимной для пластиковой трубы с переходом на конус

Артикул	Размер	G, дюймы	D, мм	L, мм	Вес, г
VTc.709.N.1604	16(2,0) x1/2	1/2"	16	23	47
VTc.709.N.1622	16(2,2) x1/2	1/2"	16	23	45

VTc.710 Фитинг обжимной для металлополимерной трубы с переходом на конус

Паспорт и РЭ разработаны в соответствии с требованиями ГОСТ Р 2.601-2019

ПАСПОРТ. РУКОВОДСТВО ПО ЭКСПЛУАТАЦИИ

Артикул	Размер	G, дюймы	D, мм	L, мм	Вес, г
VTc.710.N.1604	16(2,0) x1/2	1/2"	16	23	44

VTc.711 Фитинг обжимной для медной трубы с переходом на конус

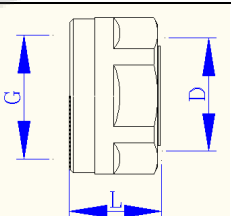
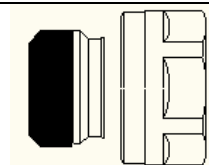

Артикул	Размер	G, дюймы	D, мм	L, мм	Вес, г
VTc.711.N.1504	15(1,0) x1/2	1/2"	15	15	27

VTc.712 Пресс-фитинг для металлополимерной трубы с переходом на конус и евроконус

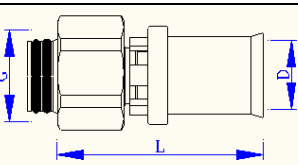
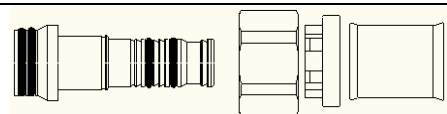
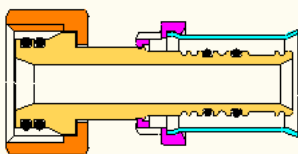
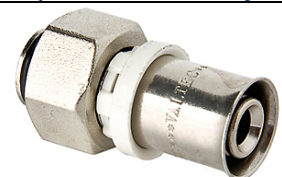

ПАСПОРТ. РУКОВОДСТВО ПО ЭКСПЛУАТАЦИИ

Артикул	Размер	G, дюймы	D, мм	L, мм	Вес, г
VTc.712.N.1604	16(2,0) x1/2	1/2"	16	47	71
VTc.712.NE.1605	16(2,0) x3/4	3/4"	16	51	83
VTc.712.NE.2005	20(2,0) x3/4	3/4"	20	54,5	102

VTc.701 Адаптеры конус/плоскость и евроконус/плоскость Конус/плоскость 1/2"

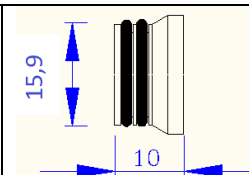

Вес: 11 г

Адаптер применяется для присоединения к элементам трубопроводных систем, имеющих резьбовые патрубки с наружной резьбой стандарта «конус», соединителей с плоской прокладкой (например: гибкой подводки или фитингов VTm.222 16x1/2").

Евроконус/плоскость 3/4"

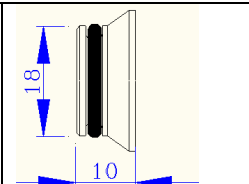
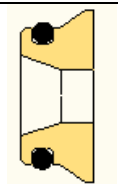

Вес: 8г

Адаптер применяется для присоединения к имеющим резьбовые патрубки с наружной резьбой стандарта «евроконус» соединителей с плоской прокладкой (например: гибкой подводки или фитингов VTm.222 16x3/4").

5. Указания по монтажу

5.1. Перед монтажом металлополимерных (PE-X/AL/PE-X) труб необходимо произвести их калибровку внутренним калибром и снять фаску с внутреннего слоя стенки трубы.

ПАСПОРТ. РУКОВОДСТВО ПО ЭКСПЛУАТАЦИИ

5.2. Для облегчения надевания штуцера фитингов на металлополимерные трубы, рекомендуется смазать его мыльной водой или силиконовой смазкой.

5.3. Перед монтажом медных труб необходимо откалибровать их наружным или внутренним калибром и снять наружную и внутреннюю фаску с торца трубы с помощью гратоснимателя.

5.4. Затяжку накидных гаек следует производить с усилием не более 15 Нм.

5.5. При монтаже пресс-соединителей VTc.712 на металлополимерную трубу следует придерживаться следующего порядка:

- подготовить конец трубы к монтажу (откалибровать и снять внутреннюю фаску);

- надеть трубу на штуцер соединителя, не повредив уплотнительных колец;

- надеть на соединитель пресс-насадку типа ТН ручного или электрического инструмента;

- произвести опрессовку до смыкания губок пресс - насадки;

- повернув инструмент на 30...90° относительно первоначального положения, произвести повторную опрессовку;

- проверить с помощью штангенциркуля диаметр зоны обжатия. Этот диаметр не должен превышать 16,7 мм для труб с Дн=16 мм и 20,7 мм для труб Дн=20мм.

5.6. При установке соединителей на коллектор и их демонтаже рекомендуется пользоваться специальным коллекторным ключом VT.AC670.

5.7. При монтаже соединителей не допускается применение дополнительных уплотнительных материалов.

5.8. После монтажа система должна быть подвергнута гидравлическому испытанию статическим давлением, в 1,5 раза превышающим расчетное рабочее давление в системе, но не менее 6 бар. Испытания проводятся в порядке, изложенном в СП 73.13330.2016.

ПАСПОРТ. РУКОВОДСТВО ПО ЭКСПЛУАТАЦИИ

6. Указания по эксплуатации и техническому обслуживанию

6.1. Соединители должны эксплуатироваться в условиях, указанных в таблице технических характеристик.

6.2. Соединители допускают производить многократное количество циклов присоединения/отсоединения к коллектору или радиаторному клапану. При этом необходимо следить за состоянием уплотнительных колец. В случае их повреждения, кольца подлежат замене.

6.3. Эксплуатация соединителей и адаптеров без уплотнительных колец или с поврежденными кольцами не допускается.

6.4. Один раз в 6 месяцев необходимо производить подтяжку накидных гаек соединителей.

6.5. Рабочая среда не должна способствовать образованию накипи и шлама на внутренних поверхностях изделия, а также вымыванию цинка из латуни. Карбонатный индекс горячей воды, проходящей через корпус изделия, не должен превышать 1,5 мг-экв./дм³.

Индекс Ланжелье для воды должен быть больше 0.

7. Условия хранения и транспортировки

7.1. Изделия должны храниться в упаковке предприятия – изготовителя по условиям хранения 3 по таблице 13 ГОСТ 15150-69.

7.2. Транспортировка изделий должна осуществляться в соответствии с условиями 5 по таблице 13 ГОСТ 15150-69.

8. Утилизация

8.1. Утилизация изделий (переплавка, захоронение, перепродажа) производится в порядке, установленном Законами РФ от 04 мая 1999 г. № 96-ФЗ "Об охране атмосферного воздуха" (с изменениями и дополнениями), от 24 июня 1998 г. № 89-ФЗ (с изменениями и дополнениями) "Об отходах производства и потребления", от 10 января 2002 № 7-ФЗ « Об охране

ПАСПОРТ. РУКОВОДСТВО ПО ЭКСПЛУАТАЦИИ

окружающей среды» (с изменениями и дополнениями), а также другими российскими и региональными нормами, актами, правилами, распоряжениями и пр., принятыми во исполнение указанных законов.

8.2. Содержание благородных металлов: *нет*

9. Гарантийные обязательства

9.1. Изготовитель гарантирует соответствие изделия требованиям безопасности, при условии соблюдения потребителем правил применения, транспортировки, хранения, монтажа и эксплуатации.

9.2. Гарантия распространяется на все дефекты, возникшие по вине завода-изготовителя.

9.3. Гарантия не распространяется на дефекты, возникшие в случаях:

- нарушения паспортных режимов хранения, монтажа, испытания, эксплуатации и обслуживания изделия;
- ненадлежащей транспортировки и погрузо-разгрузочных работ;
- наличия следов воздействия веществ, агрессивных к материалам изделия;
- наличия повреждений, вызванных пожаром, стихией, форс - мажорными обстоятельствами;
- повреждений, вызванных неправильными действиями потребителя;
- наличия следов постороннего вмешательства в конструкцию изделия.

9.4. Производитель оставляет за собой право внесения изменений в конструкцию, улучшающие качество изделия при сохранении основных эксплуатационных характеристик. При этом отклонение веса изделий от указанного в настоящем паспорте не должно превышать $\pm 10\%$.

ПАСПОРТ. РУКОВОДСТВО ПО ЭКСПЛУАТАЦИИ

10. Условия гарантийного обслуживания

10.1. Претензии к качеству изделия могут быть предъявлены в течение гарантийного срока.

10.2. Неисправные изделия в течение гарантийного срока ремонтируются или обмениваются на новые бесплатно. Потребитель также имеет право на возврат уплаченных за некачественное изделие денежных средств или на соразмерное уменьшение его цены. В случае замены, замененное изделие или его части, полученные в результате ремонта, переходят в собственность сервисного центра.

10.3. Решение о возмещении затрат Потребителю, связанных с демонтажом, монтажом и транспортировкой неисправного изделия в период гарантийного срока принимается по результатам экспертного заключения, в том случае, если изделие признано ненадлежащего качества.

10.4. В случае, если результаты экспертизы покажут, что недостатки изделия возникли вследствие обстоятельств, за которые не отвечает изготовитель, затраты на экспертизу изделия оплачиваются Потребителем.

10.5. Изделия принимаются в гарантийный ремонт (а также при возврате) полностью укомплектованными.

Valtec s.r.l.
Amministratore
Delegato

ПАСПОРТ. РУКОВОДСТВО ПО ЭКСПЛУАТАЦИИ

ГАРАНТИЙНЫЙ ТАЛОН № _____

Наименование товара

ФИТИНГИ КОЛЛЕКТОРНЫЕ

№	Модель, артикул	Размер	Количество
1			
2			

Название и адрес торгующей организации _____

Дата продажи _____ Подпись продавца _____

Штамп или печать
торгующей организации

С условиями гарантии СОГЛАСЕН:

ПОКУПАТЕЛЬ _____ (подпись)

Гарантийный срок - Десять лет (сто двадцать месяцев) с даты продажи конечному потребителю

По вопросам гарантийного ремонта, рекламаций и претензий к качеству изделий обращаться в сервисный центр по адресу: г. Санкт-Петербург, ул. Профессора Качалова, дом 11, корпус 3, литер «А», тел/факс (812)3247750

При предъявлении претензии к качеству товара, покупатель предоставляет следующие документы:

1. Заявление в произвольной форме, в котором указываются:
 - название организации или Ф.И.О. покупателя, фактический адрес и контактные телефоны;
 - название и адрес организации, производившей монтаж;
 - основные параметры системы, в которой использовалось изделие;
 - краткое описание дефекта.
2. Документ, подтверждающий законность приобретения изделий
3. Акт гидравлического испытания системы, в которой монтировалось изделие.
4. Настоящий заполненный гарантийный талон.

Отметка о возврате или обмене товара:

Дата: «__» _____ 20__ г. Подпись _____

ПАСПОРТ. РУКОВОДСТВО ПО ЭКСПЛУАТАЦИИ