

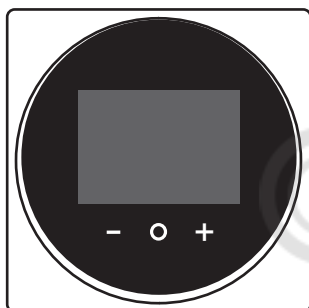

Руководство по монтажу и эксплуатации

Проводной пульт дистанционного управления Madoka



© KOMFORT

BRC1H52W
BRC1H52K
BRC1H52S

Руководство по монтажу и эксплуатации
Проводной пульт дистанционного управления Madoka

русский

Содержание

1	Общая техника безопасности	2
1.1	Пользователю	2
1.2	Для монтажника	3
2	Информация о настоящем документе	3
Для пользователя		4
3	Пульт дистанционного управления: Общее представление	4
3.1	Пульт управления	4
3.2	Кнопки	4
3.3	Знаки состояния	5
3.4	Индикатор состояния	5
4	Эксплуатация	6
4.1	Основное применение	6
4.1.1	Главный экран	6
4.1.2	Главное меню	6
4.2	Режим работы	6
4.2.1	Выбор рабочего режима	6
4.3	Заданная температура	7
4.3.1	Установка температуры	7
4.4	Дата и время	7
4.4.1	Установка даты и времени	7
4.5	Воздухоток	7
4.5.1	Направление воздухотока	7
4.5.2	Обороты вентилятора	7
4.6	Вентиляция	8
4.6.1	Режим вентиляции	8
4.6.2	Интенсивность вентиляции	8
4.7	Дополнительные функции	8
5	Техническое и иное обслуживание	8
5.1	Общее представление: Техническое и иное обслуживание	8
6	Поиск и устранение неполадок	9
6.1	Общее представление: Поиск и устранение неполадок	9
6.2	Обнаружение утечки хладагента	9
6.2.1	Отключение сигнализации утечки хладагента	9
Для монтажника		9
7	Информация об упаковке	9
7.1	Распаковка пульта	9
8	Подготовка	9
8.1	Требования к электропроводке	9
9	Монтаж	10
9.1	Монтаж пульта	10
9.1.1	Порядок установки пульта	10
9.2	Подключение электропроводки	10
9.2.1	Подсоединение электропроводки	10
9.3	Закрываем пульт	11
9.3.1	Как закрыть пульт	11
10	Запуск системы	11
11	Техническое обслуживание	11
11.1	Техника безопасности при техобслуживании	11
11.2	Чистка пульта	12
11.3	Сигнал о необходимости прочистить фильтр	12
11.3.1	Как убрать сигнал о необходимости прочистить фильтр	12

1 Общая техника безопасности

Прежде чем приступать к монтажу оборудования для кондиционирования воздуха, внимательно ознакомьтесь с изложенными здесь мерами предосторожности и обеспечьте их соблюдение.

Несоблюдение этих указаний может привести к повреждению имущества или нанесению травмы, которая может оказаться серьезной в зависимости от обстоятельств.

Значение предупреждений и символов

Обратите самое пристальное внимание на изложенные здесь меры предосторожности. Смысл каждой из них поясняется ниже:



ВНИМАНИЕ!

Обозначает ситуацию, которая может привести к гибели или серьезной травме.



ОСТОРОЖНО!

Обозначает ситуацию, которая может привести к травме малой или средней тяжести.



ОПАСНО!

Обозначает ситуацию, которая приведет к гибели или серьезной травме.



ОПАСНО! ОПАСНОСТЬ ВЗРЫВА

Обозначает ситуацию, которая может привести к взрыву.



ИНФОРМАЦИЯ

Обозначает полезные советы или дополнительную информацию.



ОБРАТИТЕ ВНИМАНИЕ

Обозначает ситуацию, которая может привести к повреждению оборудования или имущества.

1.1 Пользователю



ВНИМАНИЕ!

НЕ пользуйтесь органическими растворителями (например, разбавителями краски) при чистке пульта.



ВНИМАНИЕ!

НЕ распыляйте вблизи пульта горючие вещества (например, лак для волос или инсектицид).



ВНИМАНИЕ!

Во избежание поражения электрическим током:

- НЕ трогайте пульт мокрыми руками.

- НЕ разбирайте пульт и не дотрагивайтесь до деталей внутри него. Обратитесь к своему поставщику оборудования.
- НЕ модифицируйте и не ремонтируйте пульт самостоятельно. Обратитесь к своему поставщику оборудования.
- НЕ меняйте местоположение и не переустанавливайте пульт самостоятельно. Обратитесь к своему поставщику оборудования.



ВНИМАНИЕ!

НЕ играйте с кондиционером или его пультом дистанционного управления. Если ребенок случайно включит аппарат, это может привести к нарушению функционирования аппарата, а также к травме ребенка.

1.2 Для монтажника

Меры предосторожности, изложенные в этом документе, крайне важны, поэтому их необходимо строго соблюдать.



ИНФОРМАЦИЯ

Данный пульт относится к дополнительному оборудованию и не предназначен для автономной работы. См. также руководство по монтажу и эксплуатации внутреннего и наружного блоков.



ВНИМАНИЕ!

Неправильный монтаж или неправильное подключение оборудования или принадлежностей могут привести к поражению электротоком, короткому замыканию, протечкам, возгоранию или повреждению оборудования. Используйте ТОЛЬКО те принадлежности, дополнительное оборудование и запасные части, которые изготовлены или утверждены Daikin.



ВНИМАНИЕ!

К монтажу электрических соединений и компонентов допускаются ТОЛЬКО аттестованные электрики в СТРОГОМ соответствии с действующим законодательством.



ОБРАТИТЕ ВНИМАНИЕ

Пульт дистанционного управления монтируется ТОЛЬКО в помещении.



ОБРАТИТЕ ВНИМАНИЕ

Если пульт используется как комнатный термостат, то монтируется он в таком месте, где можно определять среднюю температуру в помещении;.

НЕ допускается монтаж пульта в перечисленных далее местах:

- Прямые солнечные лучи.
- Тепловое излучение.

- Под воздействием наружного воздуха и сквозняков, например, из-за открывающихся и закрывающихся дверей.
- Там, где на экран дисплея может попасть грязь.
- Там, где НЕТ свободного доступа к органам управления.
- При температуре ниже -10°C или выше 50°C .
- При относительной влажности выше 95%.
- Где установлено оборудование, излучающее электромагнитные волны. Электромагнитные волны могут мешать работе системы управления, а также могут стать причиной неисправности оборудования.
- Там, где мокро или слишком влажно.

В СЛУЧАЕ СОМНЕНИЙ по поводу установки или эксплуатации агрегата обращайтесь к своему дилеру.

После установки:

- Выполните пробный запуск для проверки на наличие неисправностей.
- Объясните клиенту, как пользоваться пультом.
- Попросите клиента сохранить руководство для справки на будущее.



ИНФОРМАЦИЯ

Проконсультируйтесь с поставщиком оборудования относительно перемещения или переустановки пульта.

2 Информация о настоящем документе

Целевая аудитория

Уполномоченные монтажники + конечные пользователи

Комплект документации

Настоящий документ является частью комплекта документации. В полный комплект входит следующее:

- **Руководство по монтажу и эксплуатации:**
 - Инструкции по монтажу
 - Инструкции по основным функциям
- **Справочное руководство для монтажника и пользователя:**
 - Подробная информация о порядке монтажа и эксплуатации
- **Заявление о соответствии:**



ИНФОРМАЦИЯ: Заявление о соответствии

В соответствии с документом Daikin Europe N.V. настоящим заявляем, что радиооборудование типа BRC1H отвечает требованиям, изложенным в Директиве ЕС 2014/53/EU. Заявление о соответствии размещено в оригинале на страницах с информацией об оборудовании серии BRC1H.

Комплект документации размещен на страницах с информацией об оборудовании серии BRC1H:

- BRC1H52W: <https://qr.daikin.eu/?N=BRC1H52W>



- BRC1H52K: <https://qr.daikin.eu/?N=BRC1H52K>

3 Пульт дистанционного управления: Общее представление



• BRC1H52S: <https://qr.daikin.eu/?N=BRC1H52S>



i ИНФОРМАЦИЯ: Мобильное приложение Madoka Assistant с документацией

С пульта можно управлять только основными функциями и регулировать основные настройки. Расширенные функции регулировки и управления выполняются через мобильное приложение Madoka Assistant. Дополнительную информацию см. в документации к мобильному приложению. Приложение Madoka Assistant можно скачать на интернет-порталах Google Play и Apple Store.

Прилагаемая документация в самой свежей редакции может размещаться на региональном веб-сайте Daikin или предоставляться дилером.

Язык оригинальной документации английский. Документация на любом другом языке является переводом.

Для пользователя

3 Пульт дистанционного управления: Общее представление

3.1 Пульт управления

В зависимости от конфигурации пульт может работать в одном из трех режимов. Функциональные возможности каждого из режимов отличаются от остальных.



Режим	Функциональные возможности
Обычный	<p>Пульт работает как полнофункциональное устройство.</p> <p>Доступны все функциональные возможности, о которых рассказывается в разделе «4 Эксплуатация» [▶ 6].</p> <p>Пульт может действовать как главный или как подчиненный.</p>
Только аварийная сигнализация	<p>Пульт работает только в режиме аварийной сигнализации об утечках в одном из внутренних блоков.</p> <p>Функциональные возможности, о которых рассказывается в разделе «4 Эксплуатация» [▶ 6], недоступны.</p> <p>Об аварийной сигнализации о протечках рассказывается в параграфе «6.2 Обнаружение утечки хладагента» [▶ 9].</p> <p>Пульт может действовать как главный или как подчиненный.</p>

Режим	Функциональные возможности
Контроль	<p>Пульт работает только в режиме аварийной сигнализации об утечках обслуживая систему в целом, т. е. несколько внутренних блоков с их пультами. В этом режиме может работать только пульт, установленный в диспетчерской, например на стойке регистрации в гостинице.</p> <p>Функциональные возможности, о которых рассказывается в разделе «4 Эксплуатация» [▶ 6], недоступны.</p> <p>Об аварийной сигнализации о протечках рассказывается в параграфе «6.2 Обнаружение утечки хладагента» [▶ 9].</p> <p>Пульт может действовать только как подчиненный.</p>

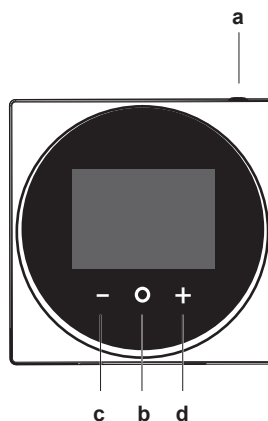
3.2 Кнопки



a ВКЛЮЧЕНИЕ/ВЫКЛЮЧЕНИЕ

- Выключенная система включается нажатием кнопки ВКЛ.
 - Включенная система отключается нажатием кнопки ВЫКЛ.
- b**  **ВВОД/ПУСК/УСТАНОВКА**
- Главное меню открывается в главном окне.
 - Вход в любое подменю из главного меню.
 - Выбор в соответствующем подменю рабочего режима или режима вентиляции.
 - Подтверждение настройки, заданной в одном из подменю.
- c**  **ПРОКРУТКА/РЕГУЛИРОВКА**
- Прокрутка влево.
 - Регулировка параметра (по умолчанию: в сторону уменьшения).
- d**  **ПРОКРУТКА/РЕГУЛИРОВКА**
- Прокрутка вправо.
 - Регулировка параметра (по умолчанию: в сторону увеличения).

3.3 Знаки состояния

Значок	Описание
	Состояние системы: ВКЛ. Значок указывает на то, что система работает.
	Состояние системы: ВЫКЛ. Значок указывает на то, что система НЕ работает.
	Bluetooth. ⁽¹⁾ Указывает на то, что между пультом и мобильным устройством идет обмен данными через мобильное приложение Madoka Assistant.
	Блокировка. Значком помечаются заблокированные функции и рабочие режимы, которыми нельзя воспользоваться или активировать.
	Централизованное управление. Значок указывает на то, что система работает под контролем центрального управляющего оборудования (опция), а управлять системой с пульта можно с ограничениями.
	Смена режимов через централизованное управление. Значок указывает на то, что смена режимов с охлаждения на обогрев и наоборот осуществляется централизованно через другой внутренний блок или селектор режимов (опция), подключенный к наружному блоку.
	Размораживание/горячий запуск. Значок указывает на то, что активирован режим размораживания/горячего запуска.
	График/таймер. Значок указывает на работу системы по графику или на активный таймер выключения.
	Время на задано. Значок указывает на то, что время не настроено на пульте.
	Работа самоочищающегося фильтра. Значок указывает на то, что идет работа самоочищающегося фильтра.
	Быстрый пуск. Значок указывает на включенный режим быстрого пуска (относится только к моделям Sky Air).
	Пробный запуск. Значок указывает на то, что идет пробный запуск (относится только к моделям Sky Air).

⁽¹⁾ Обозначение Bluetooth® и соответствующие логотипы являются зарегистрированными товарными знаками, принадлежащими компании Bluetooth SIG, Inc., а компания Daikin Europe N.V. пользуется ими по лицензии. Прочие товарные знаки и торговые марки принадлежат их законным владельцам.

Значок	Описание
	Осмотр. Значок указывает на то, что идет осмотр внутреннего или наружного блока.
	Профилактический осмотр. Значок указывает на то, что идет осмотр внутреннего или наружного блока.
	Резерв. Значок указывает на то, что внутренний блок назначен резервным в составе системы.
	Индивидуальная регулировка направления воздушотока. Значок указывает на возможность индивидуально отрегулировать направление воздушотока.
	Информация. Значок указывает на передачу системой уведомления. Чтобы просмотреть уведомление, откройте информационное окно.
	Предупреждение. Значок указывает на сбой в работе системы или на необходимость провести обслуживание одного из компонентов внутреннего блока.
	Ограничение энергопотребления. Значок указывает на работу системы в режиме ограниченного энергопотребления и, соответственно, производительности.
	Отмена ограничения энергопотребления. Значок указывает на то, что система больше не работает в режиме ограниченного энергопотребления и, соответственно, производительности.
	Чередование. Значок указывает на включенный режим чередования.
	Нет дома. Значок указывает на работу внутреннего блока в режиме «хозяев нет дома».
	Вентиляция. Значок указывает на то, что к системе подсоединен блок с функцией вентиляции с регенерацией тепла.

ИНФОРМАЦИЯ

- Информацию о значках рабочих режимов и режима вентиляции см. в разделах «4.2 Режим работы» [6] и «4.6.1 Режим вентиляции» [8].
- Большинство значков относится к настройкам, которые задаются через приложение Madoka Assistant. Дополнительную информацию см. в документации к приложению, а также в справочном руководстве для монтажника и пользователя.

3.4 Индикатор состояния

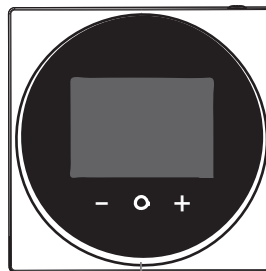

a

a Индикатор состояния

4 Эксплуатация

ИНФОРМАЦИЯ

Подробную информацию о действии индикатора состояния см. в справочном руководстве для монтажника и пользователя.

4 Эксплуатация

4.1 Основное применение

4.1.1 Главный экран

Главное окно пульта можно настроить на стандартное или подробное представление. На экране, как правило, отображается только активный рабочий режим, а также уведомления (если они есть) и заданная температура (при работе на охлаждение, обогрев или в автоматическом режиме). В подробном представлении на экран выводится дополнительная информация в виде значков состояния.



- a Уведомления
- b Активный рабочий режим
- c Заданная температура





Режим главного окна в режиме Подробно позволяет просматривать показания температуры в помещении или концентрации CO₂, замеренные встроенным в блок датчиком CO₂. Дополнительную информацию см. в справочном руководстве для монтажника и пользователя.

Температура в помещении	Концентрация CO ₂

ИНФОРМАЦИЯ

Пульт снабжен функцией энергосбережения, которая при простое гасит экран. Чтобы снова включить экран, нажмите любую кнопку.

4.1.2 Главное меню

Чтобы открыть главное меню, нажмите  в главном окне. Для прокрутки меню используйте  и . Чтобы открыть любое меню, еще раз нажмите .

ИНФОРМАЦИЯ

- Количество доступных меню зависит от типа внутреннего блока.
- Значок каждого из меню обозначает в главном меню активную в данный момент настройку или режим. Вид меню на экране дисплея пульта может отличаться от приведенных здесь иллюстраций.
- С пульта можно управлять только основными функциями системы. Управление расширенными функциями (режим «хозяев нет дома», работа по таймеру и пр.) осуществляется через мобильное приложение Madoka Assistant.

4.2 Режим работы

Внутренний блок может работать в разных режимах.

Значок	Рабочий режим
	Охлаждение. В этом режиме охлаждение включается в зависимости от заданной температуры или настройки функции «хозяев нет дома».
	Обогрев. В этом режиме обогрев включается в зависимости от заданной температуры или настройки функции «хозяев нет дома».
	Только вентиляция. В этом режиме циркуляция воздуха проходит без обогрева или охлаждения.
	Сушка. В этом режиме влажность воздуха уменьшается при минимальном понижении температуры. Температура и скорость вращения вентилятора контролируются автоматически, эти параметры нельзя контролировать с пульта. Режим осушки не включится, если температура в помещении будет слишком низкой.
	Вентиляция. В этом режиме помещение вентилируется без обогрева или охлаждения.
	Очистка воздуха. В этом режиме работает устройство очистки воздуха (опция).
	Вентиляция + очистка воздуха. Сочетание вентиляции с очисткой воздуха.
	Автомат. В этом режиме внутренний блок автоматически переключается с обогрева на охлаждение и наоборот в зависимости от заданной температуры.

ИНФОРМАЦИЯ

Количество рабочих режимов зависит от типа внутреннего блока.

4.2.1 Выбор рабочего режима

- 1 Откройте меню рабочих режимов.



- 2 Выберите нужный рабочий режим, нажимая на  и .

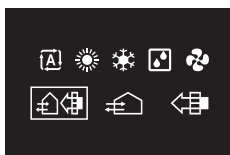

- 3 Подтвердите выбор нажатием на .



Результат: Внутренний блок переключается в заданный режим, а на экране дисплея пульта открывается главное окно.

4.3 Заданная температура

Заданной называется температура, которую блок должен установить в помещении, работая на охлаждение, обогрев или в автоматическом режиме.

4.3.1 Установка температуры

Предварительные условия: Нужную температуру можно задать, когда блок работает на охлаждение, обогрев или в автоматическом режиме.

- 1 Температура регулируется нажатием на  и  в главном окне.



Результат: Внутренний блок обеспечивает поддержание заданной температуры в помещении.

4.4 Дата и время

Настройте дату и время для подключенных к пульта внутренних блоков.

4.4.1 Установка даты и времени

- 1 Перейдите в меню настройки даты и времени.

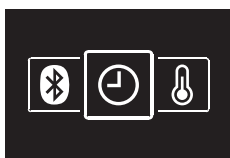

- 2 Нажмите , включая режим .

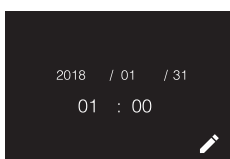

Результат: Теперь поля можно заполнять и вносить в них правку.

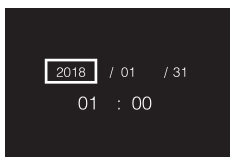

- 3 Установите дату и время. Пользуйтесь значками  и . Подтвердите нажатием на . Пройдите по пунктам меню, пока все поля не будут правильно заполнены.

Результат: Дата и время настроены.

ИНФОРМАЦИЯ

За подтверждением ввода данных в поле следует автоматический переход к следующему полю. Чтобы завершить настройку и выйти из меню, подтвердите данные, введенные в последнее поле.

4.5 Воздухоток

4.5.1 Направление воздухотока

Направлением воздухотока называется направление нагнетания воздуха из внутреннего блока.



ИНФОРМАЦИЯ

Дополнительную информацию см. в справочном руководстве для монтажника и пользователя.

Регулировка направления воздухотока

- 1 Откройте меню направления воздухотока.



- 2 Отрегулируйте направление воздухотока, нажимая на  и .



- 3 Подтвердите настройку нажатием на .

Результат: Внутренний блок меняет направление воздухотока, а на экране дисплея пульта открывается главное окно.

4.5.2 Обороты вентилятора

От оборотов вентилятора зависит интенсивность подачи воздуха из внутреннего блока.

ИНФОРМАЦИЯ

Дополнительную информацию см. в справочном руководстве для монтажника и пользователя.

Как задать обороты вентилятора

- 1 Откройте меню оборотов вентилятора.

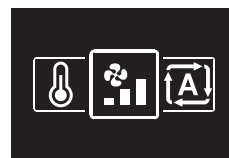

- 2 Отрегулируйте обороты вентилятора, нажимая на  и .



- 3 Подтвердите настройку нажатием на .

5 Техническое и иное обслуживание

Результат: Внутренний блок меняет скорость вращения вентилятора, а на экране дисплея пульта открывается главное окно.



4.6 Вентиляция

ИНФОРМАЦИЯ

Вентиляцию можно настроить, ТОЛЬКО если блок имеет функцию вентиляции с регенерацией тепла.

4.6.1 Режим вентиляции

Блок с функцией вентиляции с регенерацией тепла может работать в разных режимах.

Значок	Режим вентиляции
	Вентиляция с регенерацией тепла. Наружный воздух поступает в помещение через теплообменник.
	Перепуск. Наружный воздух поступает в помещение мимо теплообменника.
	Автомат. Блок с функцией вентиляции с регенерацией тепла обеспечивает наиболее эффективную вентиляцию помещения, автоматически переключаясь на основании собственных расчетов из режима вентиляции с регенерацией тепла в режим перепуска и наоборот.

ИНФОРМАЦИЯ

Количество режимов вентиляции зависит от типа блока с функцией вентиляции с регенерацией тепла.

Выбор режима вентиляции

- 1 Откройте меню режимов вентиляции.



- 2 Выберите нужный режим вентиляции, нажимая на  и .

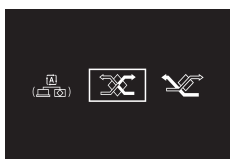

- 3 Подтвердите выбор нажатием на .

Результат: Блок с функцией вентиляции с регенерацией тепла переключается в заданный режим, а на экране дисплея пульта открывается главное окно.

4.6.2 Интенсивность вентиляции

Интенсивность вентиляции зависит от скорости вращения вентилятора.

Регулировка интенсивности вентиляции

- 1 Откройте меню интенсивности вентиляции.



- 2 Отрегулируйте интенсивность вентиляции, нажимая на  и .



- 3 Подтвердите настройку нажатием на .

Результат: Блок с функцией вентиляции с регенерацией тепла меняет интенсивность вентиляции, а на экране дисплея пульта открывается главное окно.

4.7 Дополнительные функции



С пульта можно управлять только основными функциями. Управление расширенными функциями осуществляется через мобильное приложение Madoka Assistant.

ИНФОРМАЦИЯ

Дополнительную информацию см. в справочном руководстве для монтажника и пользователя.

5 Техническое и иное обслуживание

5.1 Общее представление: Техническое и иное обслуживание



Если возникла необходимость в проведении технического или иного обслуживания компонентов системы, обратитесь к поставщику оборудования. На необходимость в проведении обслуживания указывает значок  в главном окне на экране пульта, а при нажатии на  для входа в главное меню открывается окно с предупреждением.

Окно с предупреждением о необходимости провести обслуживание внутреннего блока может иметь следующий вид:

Прочистить фильтр внутреннего блока   	Заменить фильтр внутреннего блока   
Опорожнить пылесборник внутреннего блока   	—

6 Поиск и устранение неполадок

6.1 Общее представление: Поиск и устранение неполадок

Если система дала сбой, обратитесь к поставщику оборудования. На сбой в работе системы указывает значок  в главном окне на экране пульта, а при нажатии на  для входа в главное меню открывается окно с предупреждением о сбое.

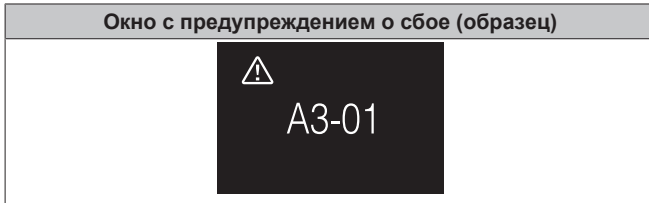

ИНФОРМАЦИЯ

Если пульт настроен на работу в режиме контроля, то в окне пульта с предупреждениями о сбоях отображается тот адрес контролируемого помещения, который выделен неисправному блоку. При работе в режиме контроля каждому из внутренних блоков обязательно выделяется уникальный адрес контролируемого помещения. Адрес контролируемого помещения можно задать в приложении Madoka Assistant. Обратите внимание: если протечек несколько, то на дисплее высвечивается адрес только первого неисправного блока.

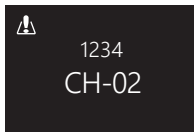

О режимах работы пульта подробно рассказывается в разделе «3.1 Пульт управления» [▶ 4].

6.2 Обнаружение утечки хладагента

При обнаружении протечки хладагента в системе срабатывает аварийная сигнализация. Отключив сигнализацию, обратитесь к своему поставщику оборудования.

ИНФОРМАЦИЯ

- Остановить сигнализацию об обнаружении протечек можно как с пульта, так и из приложения. Дополнительную информацию о приложении см. в справочном руководстве для монтажника и пользователя.
- Объем информации, которая отображается в окне обнаружения протечек хладагента, зависит от заданного режима работы пульта. Дополнительную информацию см. в справочном руководстве для монтажника и пользователя.

6.2.1 Отключение сигнализации утечки хладагента

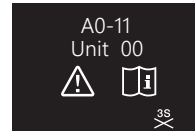

- Чтобы отключить сигнализацию, нажмите кнопку  и удерживайте ее в нажатом положении 3 секунды.

Результат: Сигнализация отключается.

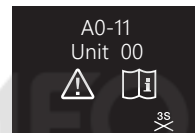

- Обратитесь к своему продавцу оборудования.

ИНФОРМАЦИЯ

Если пульт настроен на работу в режиме контроля, то на его дисплее отображается адрес подконтрольного помещения, где установлен внутренний блок, в котором произошла утечка. При этом с пульта, работающего в режиме контроля, нельзя сбросить аварийный сигнал, который принимает с внутреннего блока пульт, работающий в обычном режиме или в режиме аварийной сигнализации. Сбросить аварийный сигнал, поступающий с внутреннего блока, в котором произошла утечка, можно только индивидуально.

Для монтажника

7 Информация об упаковке

7.1 Распаковка пульта

- Вскройте коробку.
- Отложите принадлежности.

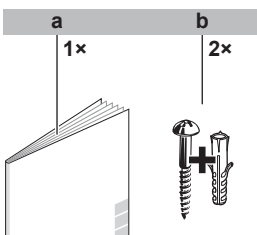

- a Руководство по монтажу и эксплуатации
- b Шурупы и дюбеля (Ø4,0×30)

8 Подготовка

8.1 Требования к электропроводке

Электропроводка должна отвечать нижеперечисленным условиям:

Характеристики кабелей	Значение
Тип	Виниловый шнур в оболочке или кабель (с 2 проводами)
Сечение	0,75~1,25 мм ²
Максимальная длина	500 м

9 Монтаж

9 Монтаж



ОБРАТИТЕ ВНИМАНИЕ

Устанавливайте пульт там, где нет пыли, во избежание попадания твердых частиц в пульт со стороны печатной платы.

9.1 Монтаж пульта

Прежде чем приступать к монтажу пульта, необходимо наметить прокладку проводки и в соответствующем месте проделать сзади корпуса отверстие.

Электропроводку можно подвести сверху, сзади, слева или снизу. Проделайте отверстие сзади корпуса, как показано на иллюстрации:

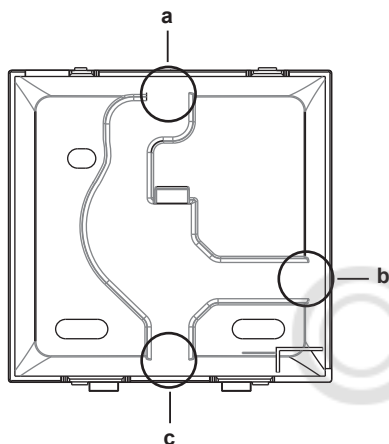

- a Подвод электропроводки сверху
- b Подвод электропроводки слева
- c Подвод электропроводки снизу

Если электропроводка подводится сзади, то ничего снимать не нужно.

9.1.1 Порядок установки пульта

- 1 Выньте винты и дюбеля из пакета с принадлежностями.
- 2 Установите корпус пульта задней стороной на ровную поверхность.

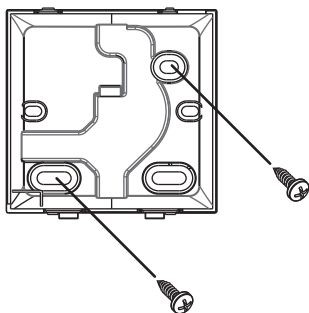

ИНФОРМАЦИЯ

При необходимости (напр., при установке в распределительную коробку, смонтированную заподлицо) корпус крепится сзади с помощью выбивных отверстий.

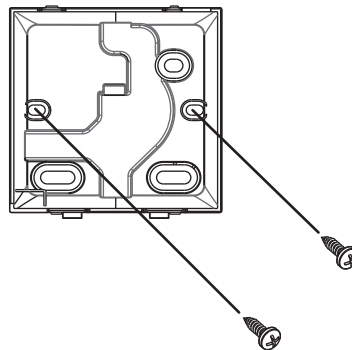

ОБРАТИТЕ ВНИМАНИЕ

Выполняя монтаж задней части корпуса в распределительной коробке, смонтированной заподлицо в стене, проследите за тем, чтобы стена была абсолютно ровной.



ОБРАТИТЕ ВНИМАНИЕ

Следите за тем, чтобы не повредить корпус пульта перетяжкой крепежных винтов.

9.2 Подключение электропроводки



ОБРАТИТЕ ВНИМАНИЕ

Проводка для подключения в комплект поставки НЕ входит.



ОБРАТИТЕ ВНИМАНИЕ

Не прокладывайте проводку электропитания рядом с управляющими кабелями во избежание (внешних) электромагнитных помех.

9.2.1 Подсоединение электропроводки

Соедините клеммы P1/P2 пульта с клеммами P1/P2 внутреннего блока.

Подсоединение сверху

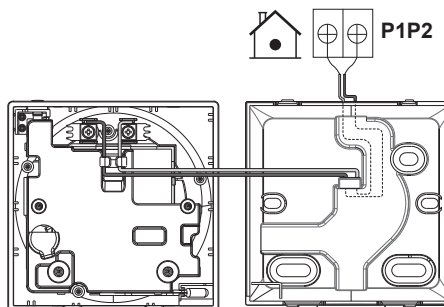

Подсоединение сзади

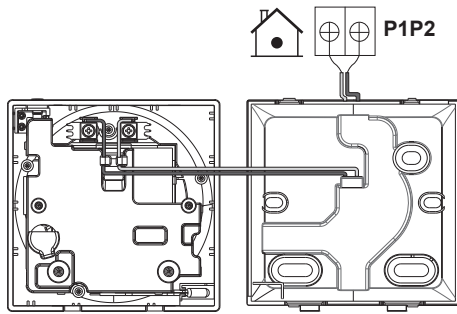

Подсоединение слева

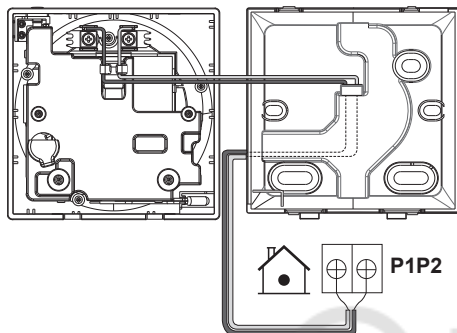

Подсоединение снизу

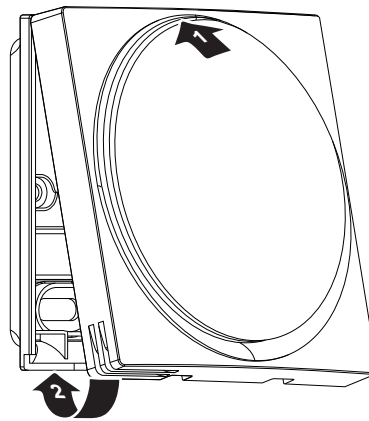
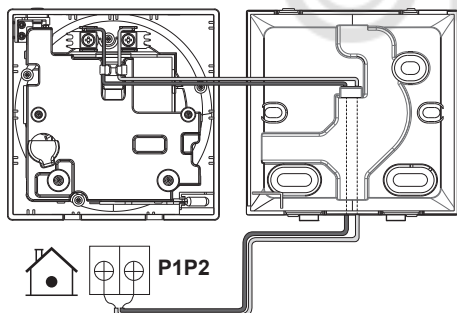

10 Запуск системы

Электропитание подается на пульт с внутреннего блока. Интерфейс готов к работе сразу же после его подключения. Для обеспечения работоспособности пульта проверьте подачу электропитания на внутренний блок.

Пульт, на который подается питание, включается автоматически. Единственный пульт, подключенный к внутреннему блоку впервые, автоматически распознаётся системой как главный, работающий в обычном режиме.

ИНФОРМАЦИЯ

О том, как перевести пульт в тот или иной режим работы (т. е. «обычный», «только на аварийную сигнализацию» или «на контроль»), а также назначить его главным или подчиненным, подробно рассказывается в справочном руководстве для монтажника и пользователя.

9.3 Закрываем пульт



ОСТОРОЖНО!

НИ В КОЕМ СЛУЧАЕ не прикасайтесь к деталям внутри контроллера.



ОСТОРОЖНО!

Закрывая пульт, следите за тем, чтобы не зажать проводку.



ОБРАТИТЕ ВНИМАНИЕ

Во избежание повреждения пульта проследите за прочностью крепления его лицевой стороны к задней части со щелчком.

9.3.1 Как закрыть пульт

- Лицевая сторона пульта крепится к его задней части со щелчком.

11 Техническое обслуживание

11.1 Техника безопасности при техобслуживании



ВНИМАНИЕ!

Прежде чем выполнять обслуживание или любые ремонтные работы, остановите систему пультом и отключите электропитание. **Возможное следствие:** поражение током или нанесение травмы.



ОБРАТИТЕ ВНИМАНИЕ

НЕ пользуйтесь органическими растворителями (например, разбавителями краски) при чистке пульта. **Возможное следствие:** повреждение оборудования, поражение током или возгорание.



ВНИМАНИЕ!

Мыть пульт дистанционного управления НЕЛЬЗЯ. **Возможное следствие:** утечка тока, поражение током или возгорание.



ИНФОРМАЦИЯ

Если грязь не стирается легко с поверхности пульта, протрите его тканью, слегка пропитанной раствором нейтрального моющего средства. После этого протрите пульт насухо сухой тканью.

11 Техническое обслуживание

11.2 Чистка пульта

- 1 Экран и другие поверхности пульта протирайте сухой тканью.

11.3 Сигнал о необходимости прочистить фильтр

Значок  в левом верхнем углу главного окна указывает на необходимость прочистить загрязненный фильтр внутреннего блока, а при попытке открыть главное меню вместо него открывается окно «Фильтр нуждается в чистке».

11.3.1 Как убрать сигнал о необходимости прочистить фильтр

Предварительные условия: При попытке открыть в стартовом окне главное меню вместо него открывается окно «Фильтр нуждается в чистке».

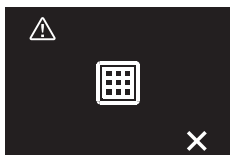

- 1 Прочистите фильтр.
- 2 Чтобы убрать сигнал о необходимости прочистить фильтр, нажмите на .



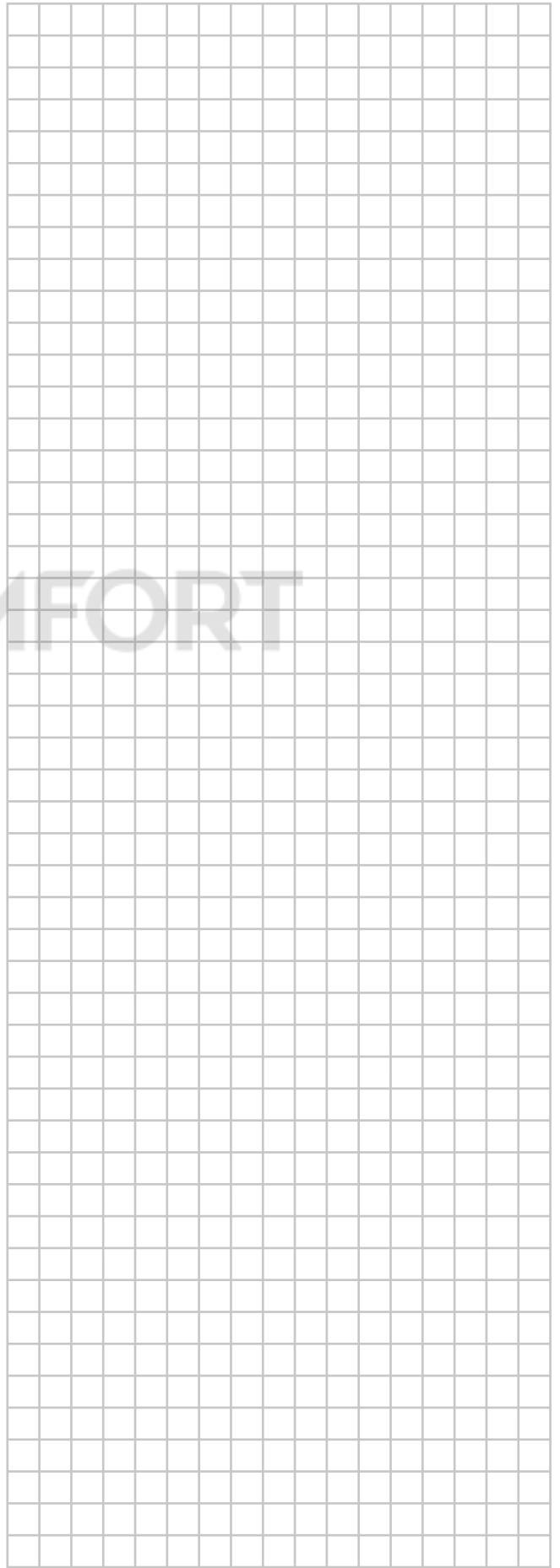
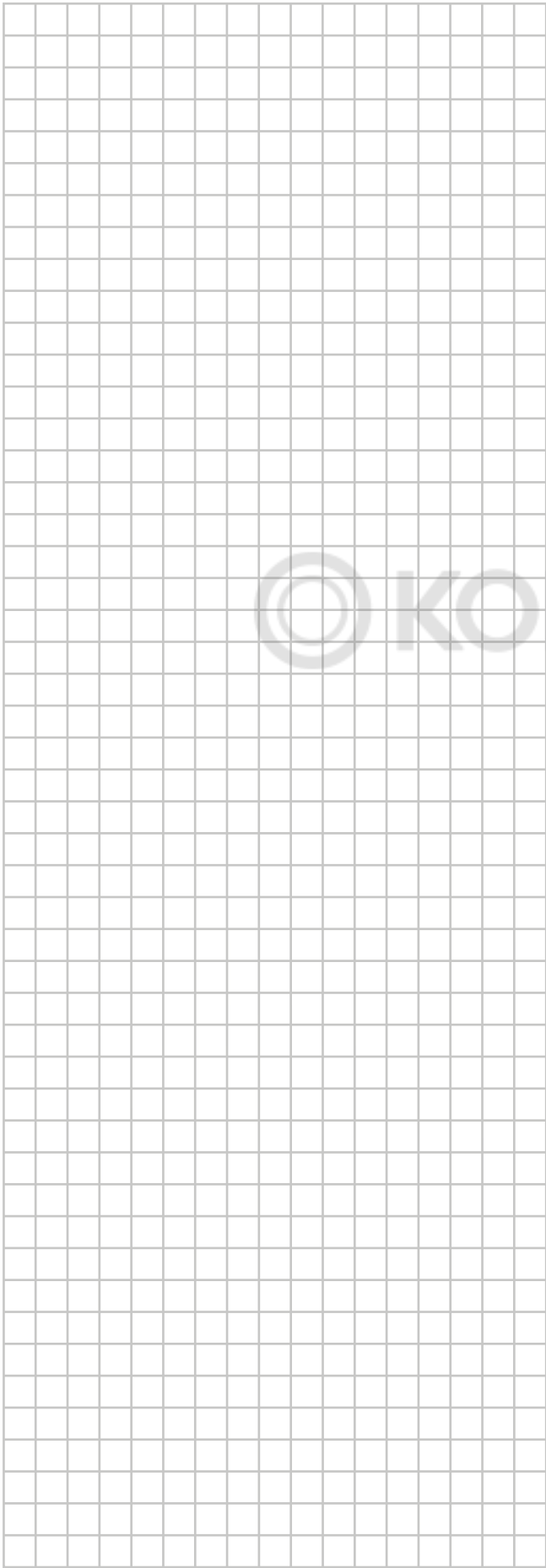

© KOMFORT

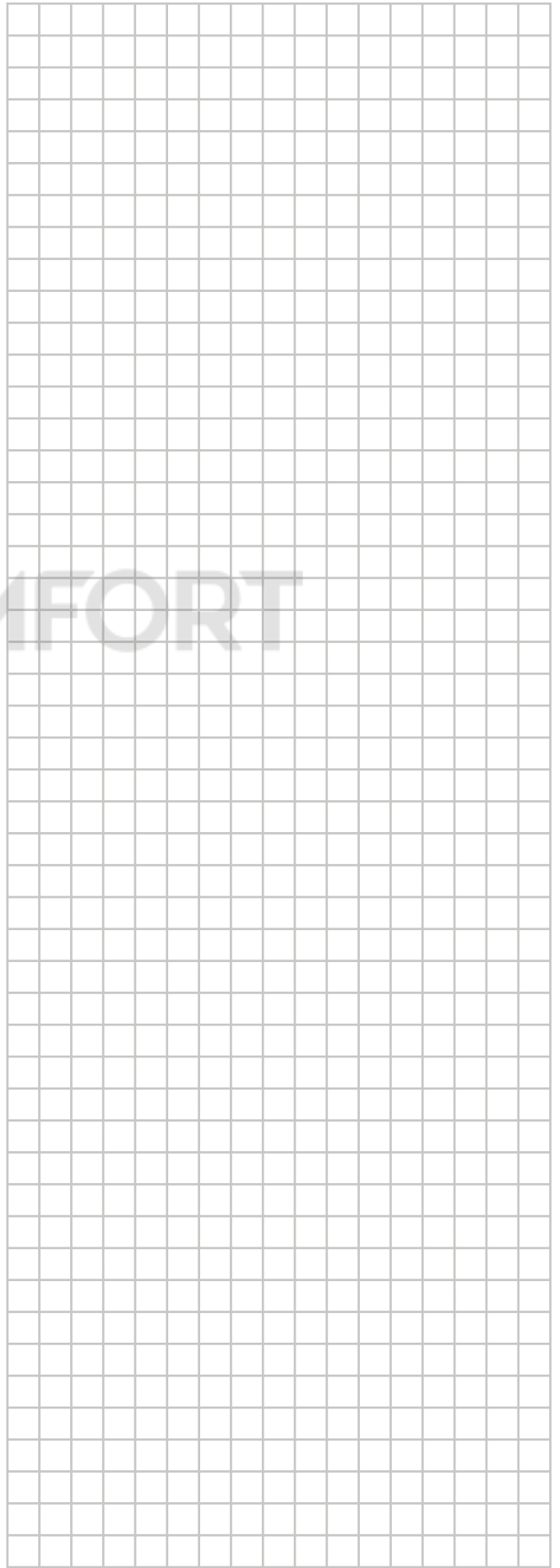
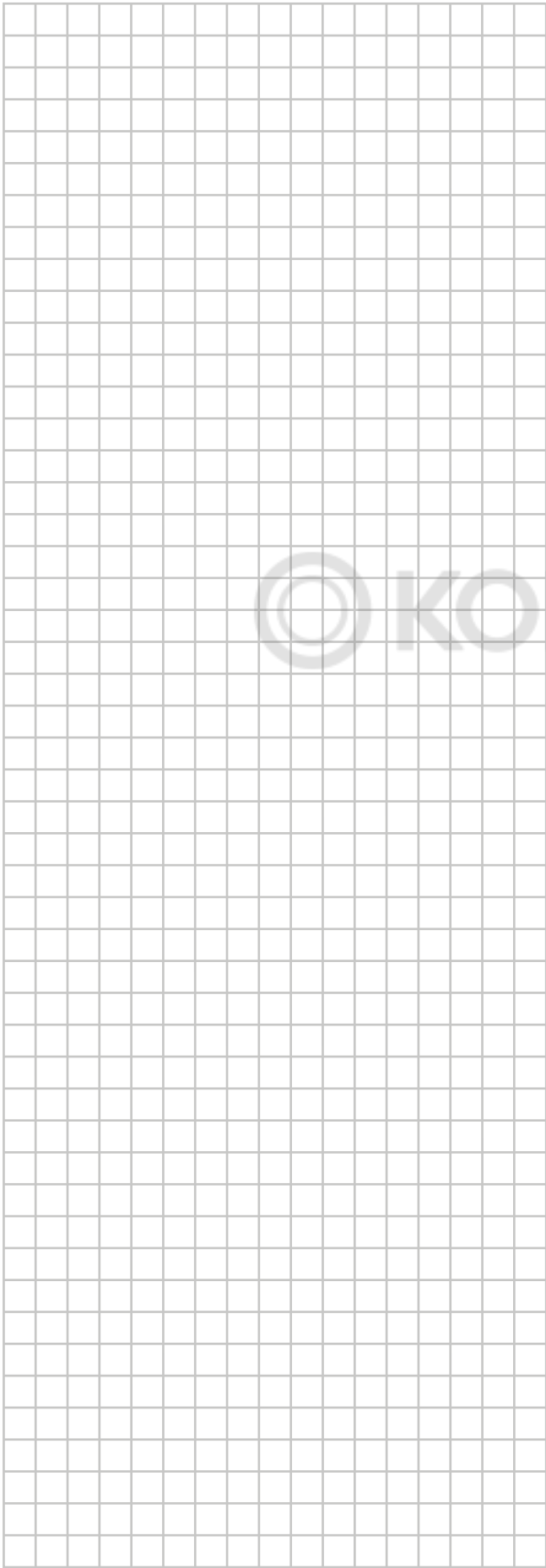

© KOMFORT

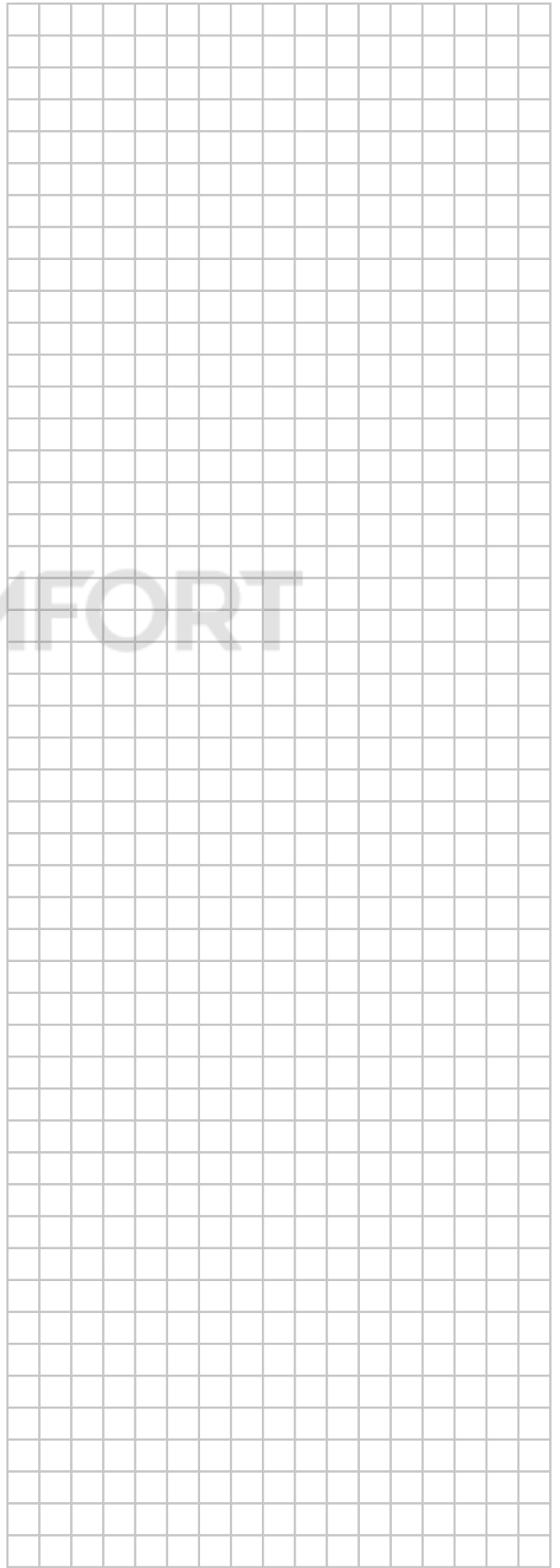
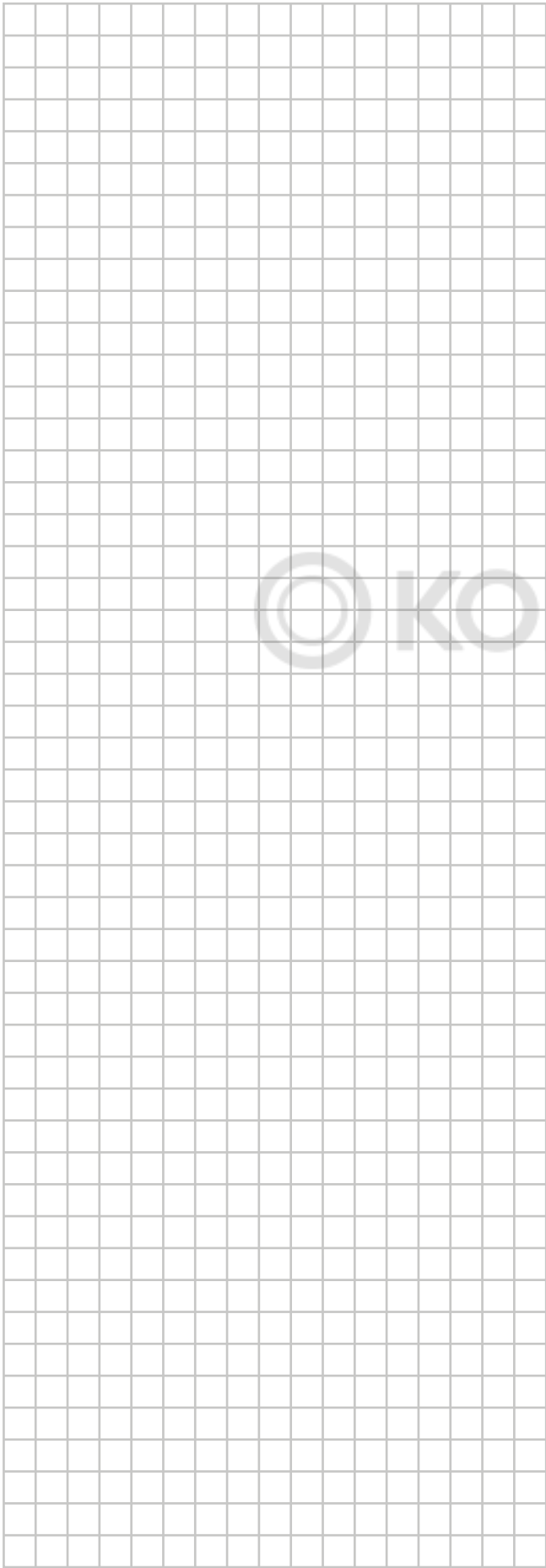

© KOMFORT

ERC



4P596264-1 D 00000005



UA. TR. 028



V005 18



Numéro d'agrément: MR 15844 ANRT 2018
Date d'agrément: 16/02/2018

Maximum Voltage: DC 17.6 V
Power Consumption: Max 1.94 VA

OMAN - TRA
TRA-TA-R/5107/18
D100428

TRC/LPD/2018/60

Copyright 2019 Daikin

DAIKIN EUROPE N.V.

Zandvoordestraat 300, B-8400 Oostende, Belgium

4P596264-1D 2022.02