

## Рекомендации по монтажу соединения Q&E с помощью расширительного инструмента Upronor M18 VLD

1. Извлеките аккумулятор
2. Смажьте конус и торец головки

При обнаружении загрязнений на конусе инструмента и расширительной головке удалите их с помощью чистой не ворсистой ткани. Обязательно смажьте рабочий конус и торец головки тонким слоем смазки (в комплекте инструмента). Убедитесь, что смазка равномерно распределена по поверхности конуса и торца головки (можно использовать нелиняющую кисточку).

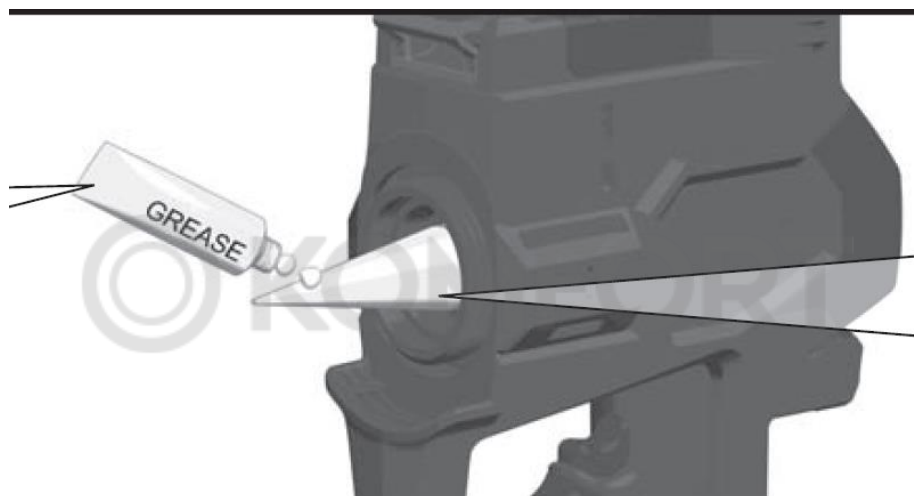

### 3. Накрутите головку на конус инструмента

Важно! Расположите инструмент конусом вверх. Это поможет установить головку правильно. Совместите резьбу на воротнике головки и ответной части инструмента. Если сразу возникает сильное сопротивление – резьбы не совмещены, повторите сначала. Закрутите воротник головки до упора. Не затягивайте её чрезмерно.

Обратите особое внимание на лепестки головки: они должны оставаться в сомкнутом положении, если они разошлись – головка установлена не верно. Следует немного открутить воротник головки и далее взявшись за лепестки головки немного повернуть их против часовой стрелки до упора. Дополнительно вращающими движениями в обе стороны можно убедиться, что специальные пазы головки совмещены с ответными частями на торце расширительного конуса. Не прикладывайте чрезмерных усилий. После этого закрутите воротник головки до упора. Не затягивайте её чрезмерно. Убедитесь, что лепестки находятся в сомкнутом положении, в противном случае повторите предыдущий шаг. В правильном закрученном положении лепестки головки вращаются с небольшим усилием по часовой стрелке и не вращаются против часовой стрелки.

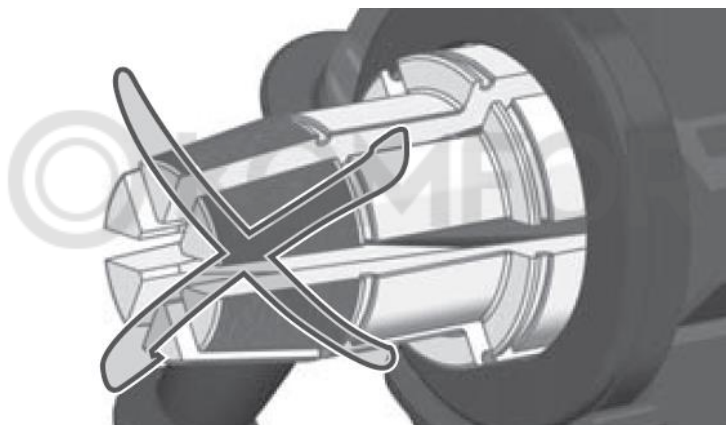

Визуально процесс можно посмотреть на следующих видео (англ. язык):

<https://www.youtube.com/watch?v=lgau2ql6Fk8>

[https://www.youtube.com/watch?v=7iuz9IGQ4fc&index=3&list=PLDSp7GE425TC\\_B811vR443q6DHUIEZ0xw](https://www.youtube.com/watch?v=7iuz9IGQ4fc&index=3&list=PLDSp7GE425TC_B811vR443q6DHUIEZ0xw)

**4. Установите аккумулятор**

**5. Проведите одно-два расширения без трубы, чтобы убедиться, что головка вращается перед расширением (особенно при низкой температуре окружающей среды)**

**6. Подготовьте фитинг, трубу с кольцом в соответствии с рекомендациями Uronor**

**7. Произведите расширение трубы с кольцом:**

Нажмите и удерживайте кнопку пуска. Дождитесь, когда головка повернется, после этого вставляйте трубу и отпустите кнопку пуска. После окончания каждого цикла расширения лепестки возвращаются в исходное положение. Следует немного отвести трубу в сторону (на 5-7 см) и снова нажать и удерживать кнопку пуска, визуально убедиться, что головка повернулась, протолкнуть трубу на головку для дальнейшего расширения.



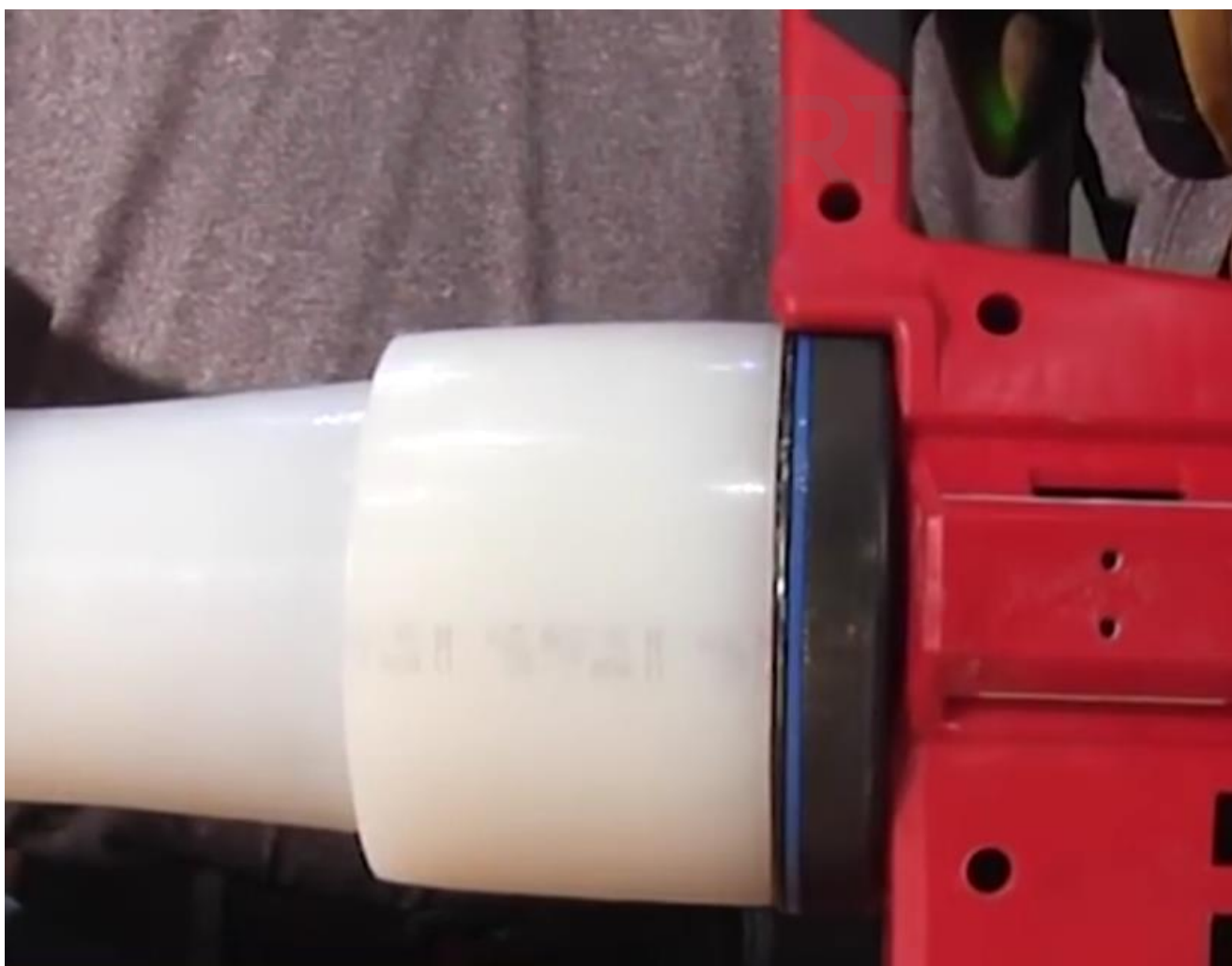



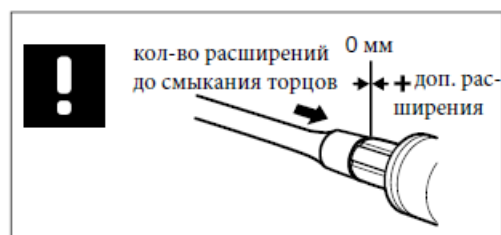

Необходимо повторять циклы расширения до соединения торцов кольца и головки, после чего следует сделать ещё 1-2 расширения (см. таблицу ниже). Далее незамедлительно вставьте фитинг в трубу, дождитесь обжатия фитинга трубой.



Примечание: если при расширении слышны нехарактерные посторонние звуки (щелчки), остановите расширение, однократным нажатием на кнопку пуск, верните лепестки в исходное положение, нажав на кнопку возврата (с левой стороны, под гнездом аккумулятора), и убедитесь, что головка установлена правильно. В противном случае есть риск заклинивания инструмента.

## Таблица максимального кол-ва расширений:



 MM			 M18 VLD	 M18 VLD	 21 °C	 -10 °C
				 M18 VLD		

### 6 бар

40x3.7	40	Q&E40	Ø40x3.7/5.5 мм	3+1	3+1
50x4.6	50	Q&E50	Ø50x4.6/6.9 мм	3	3
63x5.8	63	Q&E63	Ø63x5.8/8.6 мм	4	3
75x6.8	75	Q&E75	Ø75x6.8/10.3 мм	7+1	7+1

### 10 бар

40x5.5	40	Q&E40	Ø40x3.7/5.5 мм	5+4	5+3
50x6.9	50	Q&E50	Ø50x4.6/6.9 мм	4+1	4+1
63x8.6	63	Q&E63	Ø63x5.8/8.6 мм	5+1	5
75x10.3	75	Q&E75	Ø75x6.8/10.3 мм	11+3	11+2

## Температура окружающей среды:

Монтаж соединений Q&E допускается при температуре до  $-15^{\circ}$  градусов. При этом сам инструмент рекомендуется хранить в отапливаемых помещениях. Если инструмент хранился при температуре ниже 5 градусов, перед монтажом следует его разогреть, сделав несколько циклов расширения без трубы:

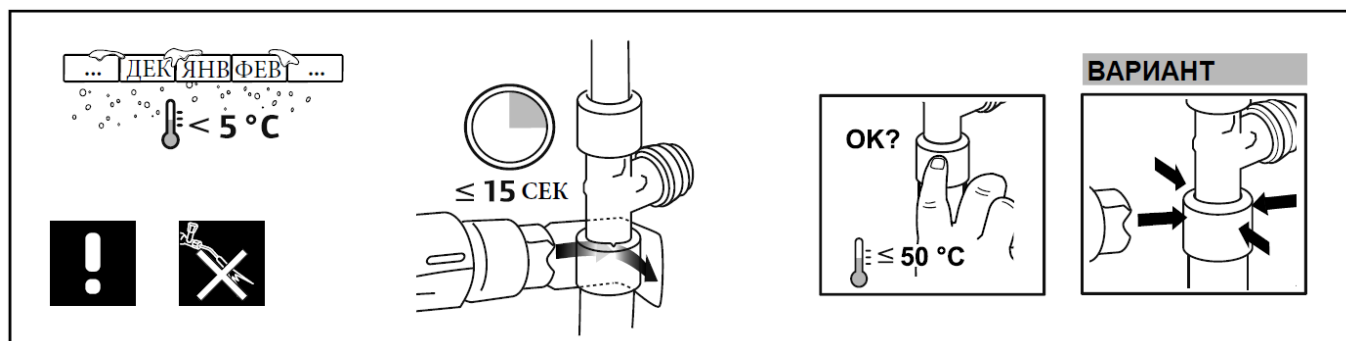

Гидравлические испытания необходимо производить через некоторое время после монтажа последнего соединения Q&E. Время ожидания зависит от температуры окружающей среды:



°C	ч
$>+10$	0.1 - 0.25
$+10 - +5$	0.25 - 0.5
$+5 - \pm 0$	1.0 - 1.5
$\pm 0 - -5$	2.0 - 3.0
$-5 - -10$	3.0 - 4.0
$-10 - -15$	7.0 - 8.0

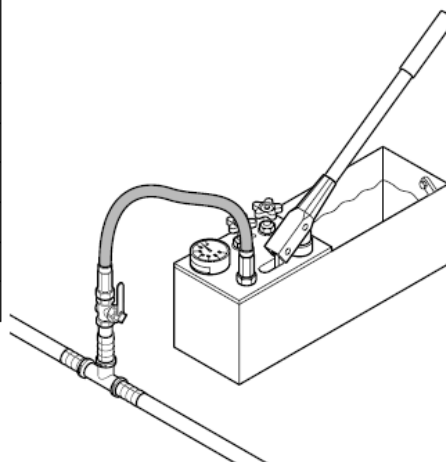

испытательное давление =  
1,5 x рабочее давление

