



* Подробную информацию об услуге «Сервис 24» смотрите на последней странице.

** По объему продаж насосного оборудования для промышленности, коммерческих и жилых зданий в мире в 2013 г., по данным The Freedonia Group, Inc. от 2015.

Циркуляционные насосы UPS

be
think
innovate

GRUNDFOS 

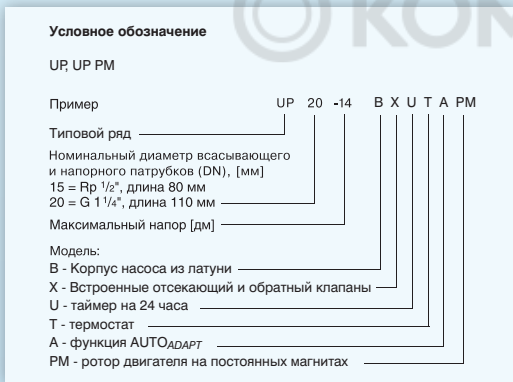

Циркуляционные насосы для систем горячего водоснабжения UP и UP PM

обеспечивают циркуляцию горячей питьевой воды через бойлер в домах и коттеджах. Вода в системе всегда будет горячей. Теперь Вы не будете тратить время и воду, ожидая когда из крана пойдет горячая вода.

Также эти насосы могут использоваться для циркуляции воды в системе «теплый пол».

Модели:

- UP 15-14 BA PM, UP 20-14 VXA PM:
 - Функция AUTO_{ADAPT} регистрирует режим потребления воды и включает насос только в те часы, когда это необходимо. Благодаря AUTO_{ADAPT} и ротору на постоянных магнитах обеспечивается высокая энергоэффективность;
 - Температурный режим (поддерживают заданную температуру);
 - Постоянный режим (для постоянной циркуляции воды);
- UP 15-14 B PM, UP 20-14 VX PM:
 - Постоянный режим (для постоянной циркуляции воды);
- UP 15-14 BUT, UP 20-14 VXUT:
 - Таймер (включается в удобное для Вас время);
 - Температурный режим (поддерживают заданную температуру).

Высокая надежность насосов серии UP и UP PM обеспечивается за счет малой вероятности блокировки сферического ротора.

Технические характеристики

Температура перекачиваемой жидкости: от +2 °C до +95 °C Степень защиты: IP42
 Максимальное давление в гидросистеме: 10 бар Класс нагревостойкости изоляции: F

Во избежание образования накипи рекомендуется поддерживать температуру жидкости ниже 65 °C. Температура окружающей среды всегда должна быть ниже, чем температура жидкости, т.к. в противном случае в корпусе статора может образоваться конденсат.

Марка насоса	P ₁ [Вт]	I _n [А]
UP	25	0,11
UP ... PM	8	0,07
UP PM с AUTO _{ADAPT}	8	0,07

Диаграммы характеристик насосов UP, UP PM

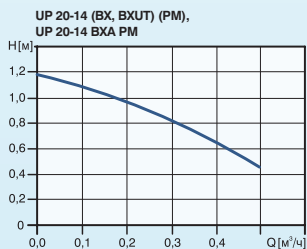
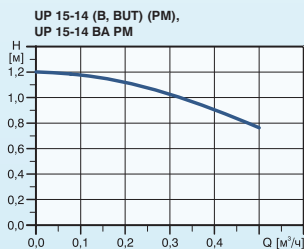

Пример монтажа

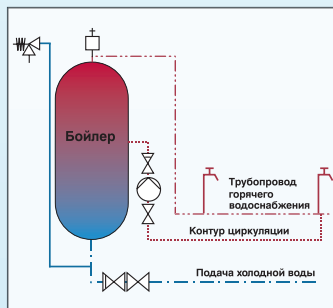

Циркуляционные насосы UPS

Насосы UPS используются для циркуляции воды или гликолевой жидкостей в системах отопления и кондиционирования.

Циркуляционные насосы GRUNDFOS UPS – эталон надежности, что очень важно, когда насос должен работать круглые сутки несколько месяцев подряд и так много лет.

При правильной эксплуатации эти насосы прослужат Вам 10 и более лет, поэтому нет смысла экономить и покупать незначительно более дешевый насос. Этим Вы сэкономите только на своем удобстве, комфорте и безопасности.

Выбирайте насосы GRUNDFOS UPS для систем отопления, тем более что теперь всем известные проверенные временем насосы стали потреблять значительно меньше электроэнергии нежели другие циркуляционные насосы.

Новый UPS 25-40 тратит энергии не больше, чем лампочка на 60 Вт. Это было достигнуто компанией GRUNDFOS благодаря применению самых последних разработок и ноу-хау.



Условное обозначение

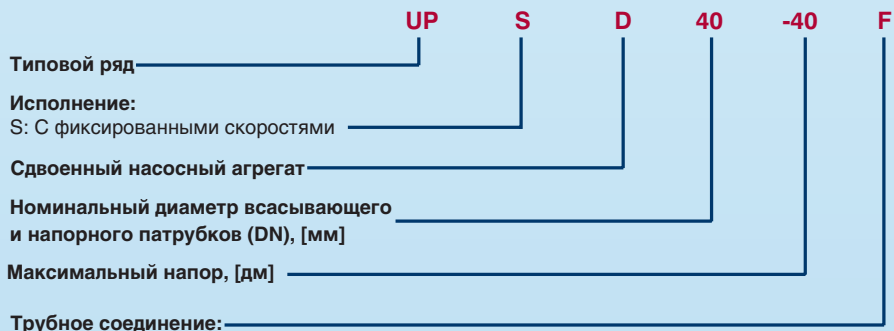

= трубная резьба (если нет буквенного обозначения)

F = фланцевое соединение

Корпус насоса

= чугун (если нет буквенного обозначения)

N = нержавеющей сталь

A = корпус насоса имеет штуцер для воздухоотводчика, направление нагнетания воды — вверх

K = исполнение для холодной воды

KU = исполнение для холодной воды, клеммная коробка и статор заполнены пенным наполнителем

➤ Страна-изготовитель: Дания, Великобритания, Франция, Сербия, Китай.

и 100 – совершенство во

Ротор

- Во время работы насоса находится в перекачиваемой жидкости
- Заключен в тонкостенную оболочку из ферритной нержавеющей стали для того, чтобы снижение магнитного потока было минимальным
- Уменьшается вероятность заклинивания при вращении в гильзе ротора

Уплотнительная прокладка

- Изготовлена из резины EPDM
- Обеспечивает надежное уплотнение в месте соединения насосной части и корпуса электродвигателя
- При повторной сборке насоса замена уплотнения не требуется

Подшипники

- Материал – керамика (оксид алюминия)
- Долговечность и бесшумность работы вследствие высокой твердости и низкого коэффициента линейного расширения керамики

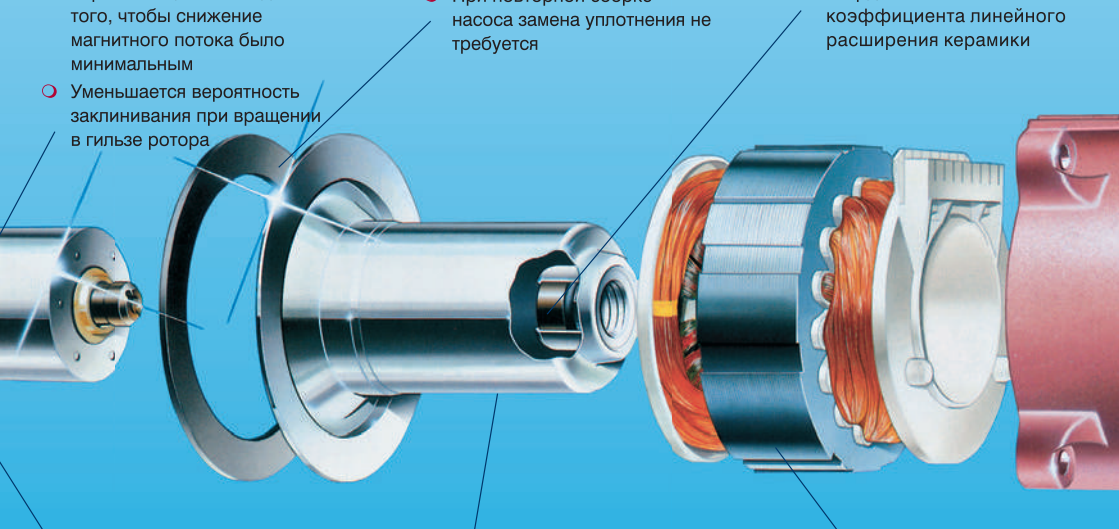

Вал

- Изготовлен из керамики (оксид алюминия)
- Полая конструкция вала способствует быстрому удалению воздуха из насоса при пуске и эффективному охлаждению ротора
- Кольцевые проточки в местах сопряжения вала и подшипника исключают образование накипи в подшипниковых узлах
- Обратный клапан (резиновый шарик) внутри вала препятствует выбросу струи жидкости под высоким давлением при выкрученной резьбовой пробке

Гильза ротора

- Материал – ферритная нержавеющая сталь
- Гладкая поверхность минимизирует потери на трение
- Изготовлена методом глубокой вытяжки, обеспечивает идеальную герметичность и прочность благодаря отсутствию сварных швов
- Минимальное снижение магнитного потока между ротором и статором благодаря малой толщине стенок гильзы и специальному материалу
- Тонкие стенки гильзы ротора способствуют эффективному охлаждению электродвигателя

Статор

- Обмотки электродвигателя устойчивы к току блокировки, поэтому дополнительная защита электродвигателя не требуется

Всем!

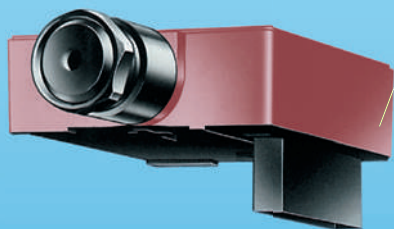

Клеммная коробка

- Для крепления проводов в клеммной коробке применены удобные пружинные зажимы, облегчающие электромонтаж
- Кабельный ввод оснащен уплотнением и приспособлением для снятия механических напряжений в кабеле
- Удобное переключение скоростей вращения благодаря специальной конструкции переключателя, даже в том случае, если насос установлен в труднодоступном месте

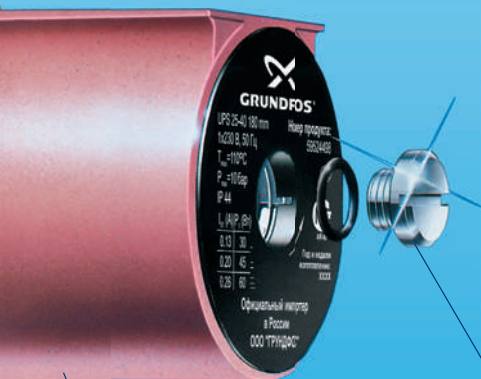

Корпус двигателя

- Для удобства монтажа предусмотрена возможность установки корпуса с клеммной коробкой в любое из четырех возможных положений
- При техническом обслуживании электродвигатель можно снять без демонтажа насоса из системы

Резьбовая пробка

- Выкручивается перед запуском для удаления воздуха из насоса

Диаграммы характеристик

**UPS 25-40, UPS 25-40 A,
UPS 25-40 N, UPS 32-40**

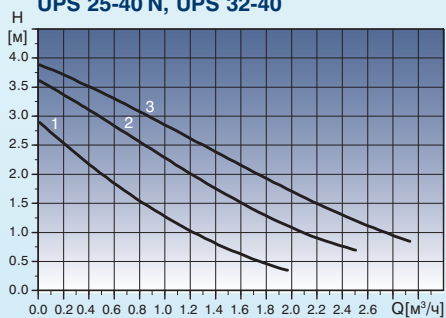

**UPS 25-60, UPS 25-60 A,
UPS 25-60 N, UPS 32-60**

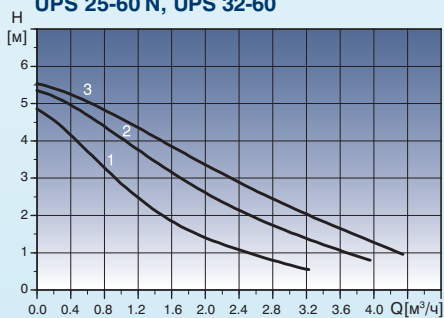

UPS 25-30, UPS 25-30 A, UPS 32-30

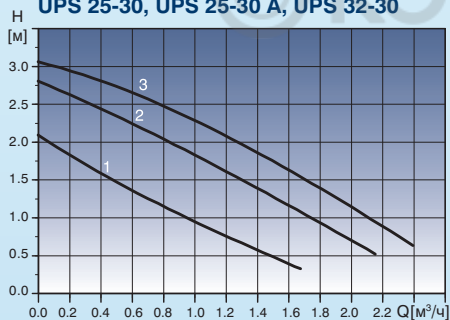

UPS 25-50, UPS 32-50

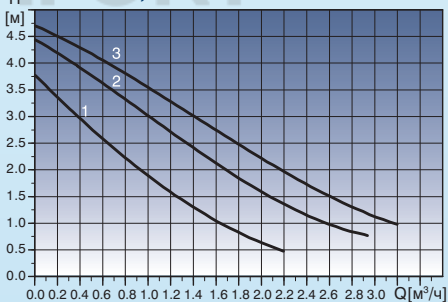

UPS 25-70, UPS 32-70

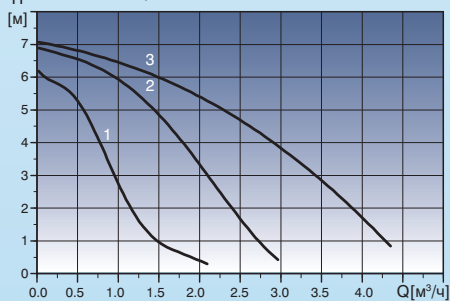

UPS 25-120

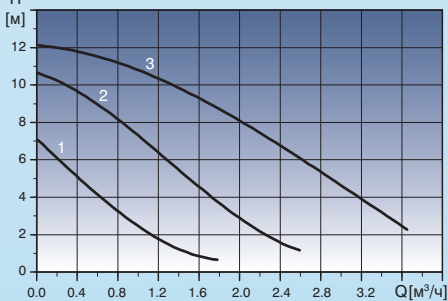

Насосы для отопления

Габаритный чертеж

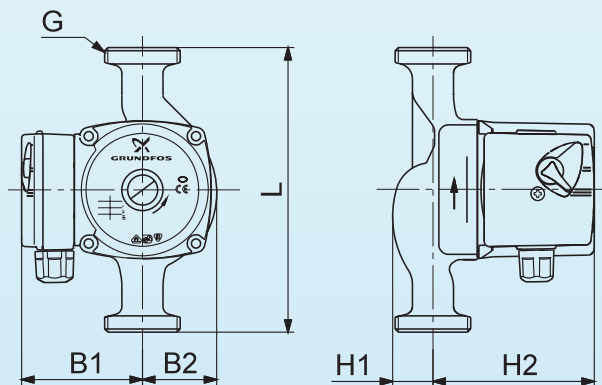

Тип насоса	Размеры, мм						Макс. потребл. мощн., Вт	Допустимая температура жидкости
	L	H1	H2	B1	B2	G		
UPS 25-30 180	180	32	102	75	47	1½"	55	+2 °C..+110 °C
UPS 25-30 A 180	180	49	112	61	65	1½"	55	+2 °C..+110 °C
UPS 25-40 130	130	32	102	75	47	1½"	45	+2 °C..+110 °C
UPS 25-40 180	180	32	102	75	47	1½"	45	+2 °C..+110 °C
UPS 25-40 A 180	180	49	112	61	65	1½"	45	+2 °C..+110 °C
UPS 25-50 130	130	32	102	75	47	1½"	50	+2 °C..+110 °C
UPS 25-50 180	180	32	102	75	47	1½"	50	+2 °C..+110 °C
UPS 25-60 130	130	32	102	75	47	1½"	70	+2 °C..+110 °C
UPS 25-60 180	180	38	96	75	50	1½"	60	+2 °C..+110 °C
UPS 25-60 A 180	180	49	112	61	65	1½"	70	+2 °C..+110 °C
UPS 25-70 180	180	32	102	75	47	1½"	140	+2 °C..+95 °C
UPS 25-55 180	180	46	125	85	62	1½"	85	-25 °C..+110 °C
UPS 25-80 180	180	46	125	85	62	1½"	165	-25 °C..+110 °C
UPS 25-100 180	180	47	150	90	68	1½"	345	-25 °C..+110 °C
UPS 25-120 180	180	32	130	82	69	1½"	235	-25 °C..+95 °C
UPS 32-30 180	180	39	102	75	47	2"	55	+2 °C..+110 °C
UPS 32-40 180	180	39	102	75	47	2"	45	+2 °C..+110 °C
UPS 32-50 180	180	39	102	75	47	2"	50	+2 °C..+110 °C
UPS 32-60 180	180	38	96	75	50	2"	60	+2 °C..+110 °C
UPS 32-70 180	180	32	102	75	47	2"	140	+2 °C..+95 °C
UPS 32-55 180	180	48	125	85	62	2"	105	-25 °C..+110 °C
UPS 32-80 180	180	48	125	85	62	2"	220	-25 °C..+110 °C
UPS 32-100 180	180	47	150	90	68	2"	345	-25 °C..+110 °C

UPS 25-55

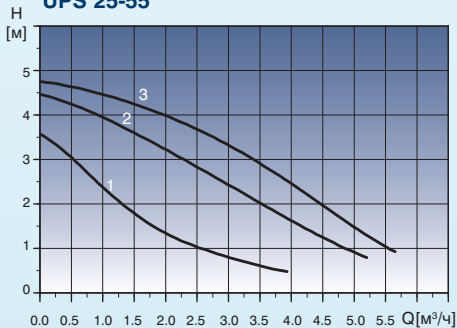

UPS 32-55

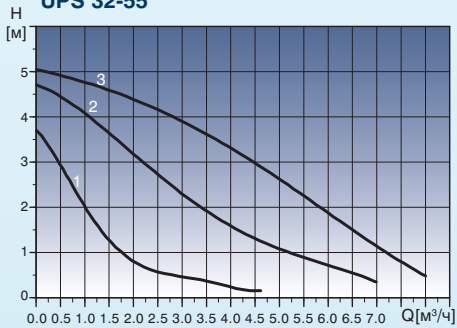

UPS 25-80, UPS 25-80 N

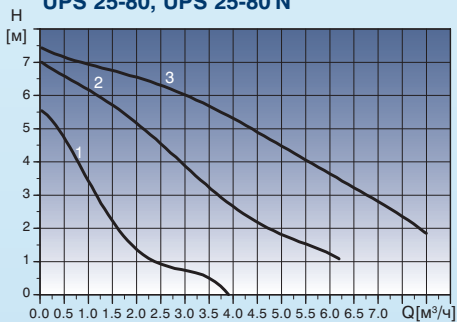

UPS 32-80, UPS 32-80 N

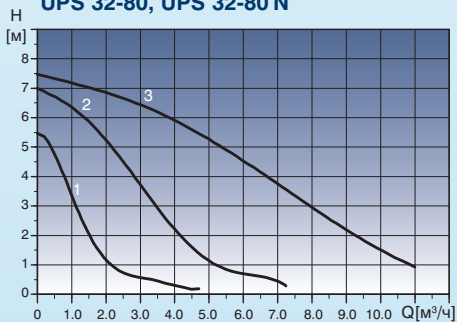

UPS 25-100

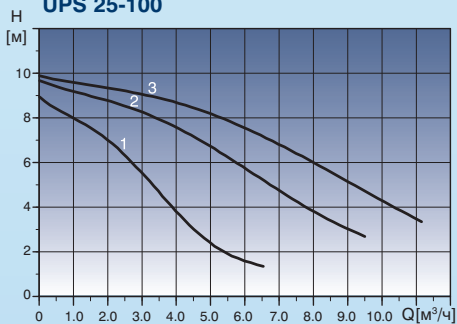

UPS 32-100

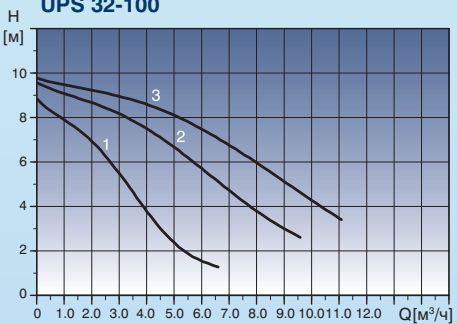

Насосы модели А (Airlectric) – исполнение с воздухоотделителем

Это комбинация циркуляционного насоса и воздушного сепаратора.

Перекачиваемая жидкость, содержащая воздух, направляется через сопло в камеру сепаратора. В сопле жидкость сильно закручивается и затем попадает в расширительную камеру, что вызывает падение давления в верхней части камеры. Понижение давления и скорости приводит к отделению воздуха.

Насосы типа А могут быть установлены лишь в тех системах, в которых жидкость движется снизу вверх. Для удаления воздуха из корпуса насоса предусмотрено отверстие Rp 3/8" для автоматического воздухоотводчика.

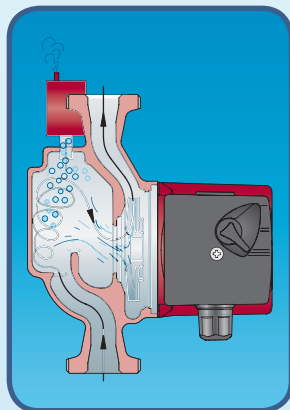

Соотношение мощности котла и типоразмера применяемого насоса*

Мощность котла	до 15 кВт	15–20 кВт	20–30 кВт	30–50 кВт	50–100 кВт
Насосы GRUNDFOS с электронным регулированием	ALPHA2 25-40, ALPHA2 32-40, ALPHA3 25-40, ALPHA3 32-40		ALPHA2 25-60, ALPHA3 25-60		ALPHA2 25-80, ALPHA2 32-80, ALPHA3 25-80, ALPHA3 32-80, MAGNA1 32-100, MAGNA3 32-120
	ALPHA2 L 25-40, ALPHA2 L 32-40		ALPHA2 L 25-60, ALPHA2 L 32-60		
	MAGNA1 25-40		MAGNA1 25-60		
Трехскоростные насосы GRUNDFOS	UPS 25-30, UPS 32-30	UPS 25-40, UPS 32-40	UPS 25-50, UPS 32-50	UPS 25-60, UPS 32-60	UPS 25-80, UPS 32-80, UPS 25-100, UPS 32-100

* Данные являются ориентировочными, для каждой системы необходимо производить расчет оборудования.

Циркуляционные насосы GRUNDFOS

Для индивидуального жилья

Для индивидуальных/
общественных зданий



Услуга «Сервис 24»

Предложение действительно по предъявлению чека и гарантийного талона в 32 городах: Барнаул, Владивосток, Владимир, Волгоград, Воронеж, Гомель, Екатеринбург, Иваново, Иркутск, Казань, Кемерово, Кострома, Краснодар, Красноярск, Липецк, Минск, Москва, Набережные Челны, Нижневартовск, Нижний Новгород, Новосибирск, Омск, Пенза, Пермь, Ростов-на-Дону, Самара, Санкт-Петербург, Севастополь, Тюмень, Улан-Удэ, Челябинск, Ярославль;
Группа А – Выезд специалиста (SCALAA2, MQ, JP, Hydrojet JP, JPB, SB, SBA, UNILIFT (KP, CC), SQ, SQE, SQE pack, SOLOLIFT2, UPS серии 100, UP, UPA, ALPHA2, ALPHA2 L, ALPHA3);
Группа Б – Обслуживание в мастерской (UPSД серии 100, ALPHA SOLAR, Conlift, Unilift AP, GP, SPO).
 Телефон горячей линии 8 (800) 200-20-21.

#GRUNDFOS

